

# TARIFA - CATÁLOGO 2025

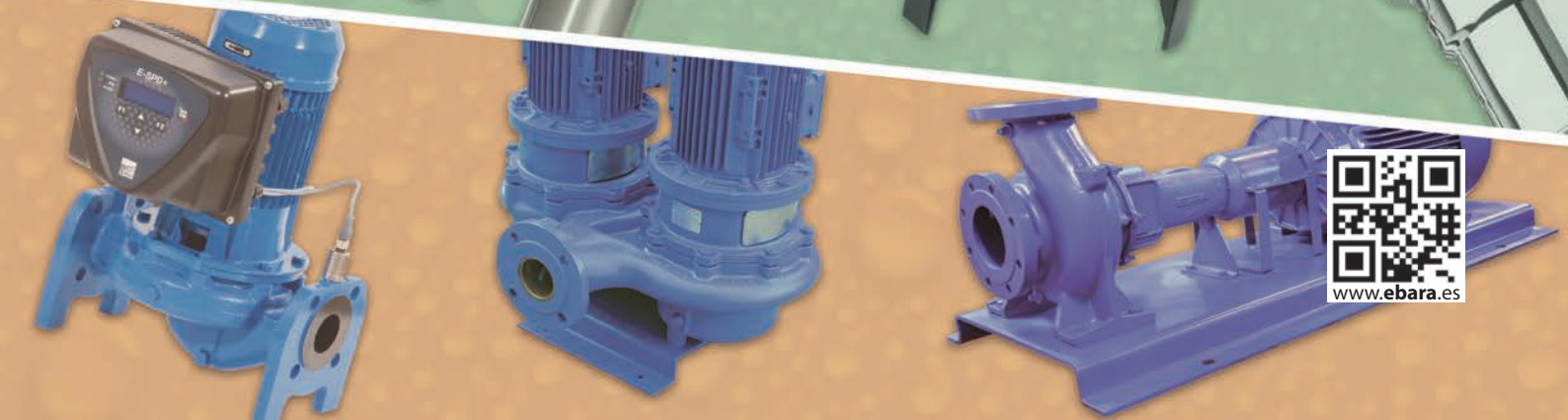

Looking ahead,  
going beyond expectations  
*Ahead > Beyond*



[www.ebara.es](http://www.ebara.es)



## AENOR

### Certificado del Sistema de Gestión de la Calidad



ER-0515/2018

AENOR certifica que la organización

**EBARA PUMPS IBERIA, S.A.**

dispone de un sistema de gestión de la calidad conforme con la Norma UNE-EN ISO 9001:2015

para las actividades: **Diseño, fabricación y comercialización de bombas centrífugas, grupos de presión y grupos contra incendios.**

que se realizan en: **Direcciones indicadas en el anexo**

Primera Emisión: 2018-08-29  
Última Emisión: 2024-11-28

Expiración: 2027-11-28

Rafael GARCÍA MEIRO  
CEO

AENOR CONFIA S.A.U.  
Génova, 6. 28004 Madrid, España  
Tel. (+34) 91 432 60 00 - [www.aenor.com](http://www.aenor.com)



## Certificate

Building trust together.

AENOR has issued an IQNET recognized certificate that the organization **EBARA PUMPS IBERIA, S.A.**

SEE ADDRESSES SPECIFIED IN ANNEX  
has implemented and maintains a/an **Quality Management System**

for the following scope:  
**manufacture and sales of centrifugal pumps, booster sets and firefighting units.**  
which fulfils the requirements of the following standard  
**ISO 9001:2015**

## Certificación

Concedida a

**EBARA PUMPS IBERIA, S.A.**

**ANES 6-8 PG IN LA ESTACION - 28320 - PINTO - MADRID - ESPAÑA**

certificación certifica que el Sistema de Gestión ha sido auditado y aprobado conforme con los requisitos de la norma:

NORMA

**ISO 14001:2015**

El Sistema de Gestión se aplica a:

**DISEÑO, FABRICACIÓN Y COMERCIALIZACIÓN DE BOMBAS CENTRÍFUGAS, GRUPOS DE PRESIÓN Y GRUPOS CONTRAINCENDIOS.**

Número del Certificado:	ES135168 - 1
Aprobación original:	07-03-2014
Auditoría de certificación/renovación:	26-01-2023
Caducidad de ciclo anterior:	06-03-2023
Certificado en vigor:	07-03-2023
Caducidad del certificado:	06-03-2026

Este certificado está sujeto a los términos y condiciones generales y particulares de los servicios de certificación

Bureau Veritas Iberia S.L.  
C/ Valportillo Primera 22-24, Edificio Caoba, 28108 Alcobendas - Madrid, España



Bureau Veritas



CERTIFICACIÓN  
ISO 14001  
Nº 17 / C-44002

IQNET

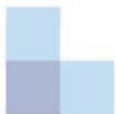

Original Electrónico



Looking ahead,  
going beyond expectations  
*Ahead > Beyond*

[www.ebara.es](http://www.ebara.es)



# EBARA

Fundada en 1912 **113 años** de historia **2025**

EBARA Group's Global Network **117 compañías**



Central Tokyo, **Haneda**



Nº de empleados **19.629**



Maquinaria de precisión **33%**



Servicios a la Edificación e Industria **29%**

Energías **21%**

Soluciones Medioambientales **11%**

Infraestructuras **7%**

## Red Global del Grupo EBARA (117 empresas)

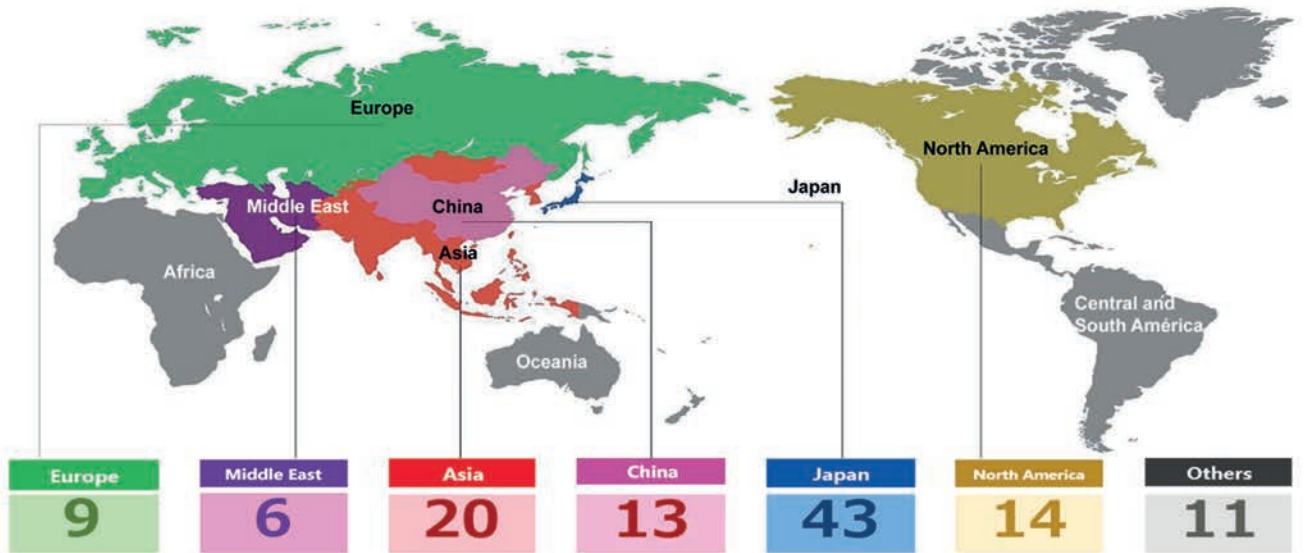

## Logros del Grupo EBARA

### Servicios a la Edificación e industria

Volumen de producción de bombas estándar por año  
**Aprox. 1.300.000 Uds.**

Cuota de mercado de bombas estándar en Japón  
**Nº1**



Cuota de mercado de Chillers en Japón  
**Nº1**



### Energía

Mercados:  
■ Agua, Energía, Petróleo, Gas y Químicas

Bombas para Plantas de GNL Cuota de mercado mundial

Compresores para Plantas de petróleo y Gas

### Infraestructuras

Tecnologías para diferentes soluciones. Bombas de fácil mantenimiento

Bombas para estaciones de bombeo para drenaje. **Nº1 en Japón**

Bombas instaladas en Estaciones de bombeo para drenaje en Japón  
**Más de 1.000 ubicaciones**

### Soluciones medioambientales

**Más de 495 plantas** de procesamiento de residuos en Japón

**Más de 80 plantas** de plantas de residuos gestionadas y operadas por EBARA

**Más de 60 años** de experiencia en el sector

### Maquinaria de precisión

**Más de 3,000 uds.** de sistemas CMP entregados

**Más de 50 puntos** de soporte y plantas de reacondicionamiento en el mundo.

**Nº2 en Cuota** de mercado global de sistemas CMP y bombas de vacío en seco

Servicio a la Edificación e Industria

Energía

Infraestructuras

Soluciones medioambientales

Maquinaria de Precisión



# EBARA Corporation (Japón)

## Productos EBARA apoyando a la sociedad

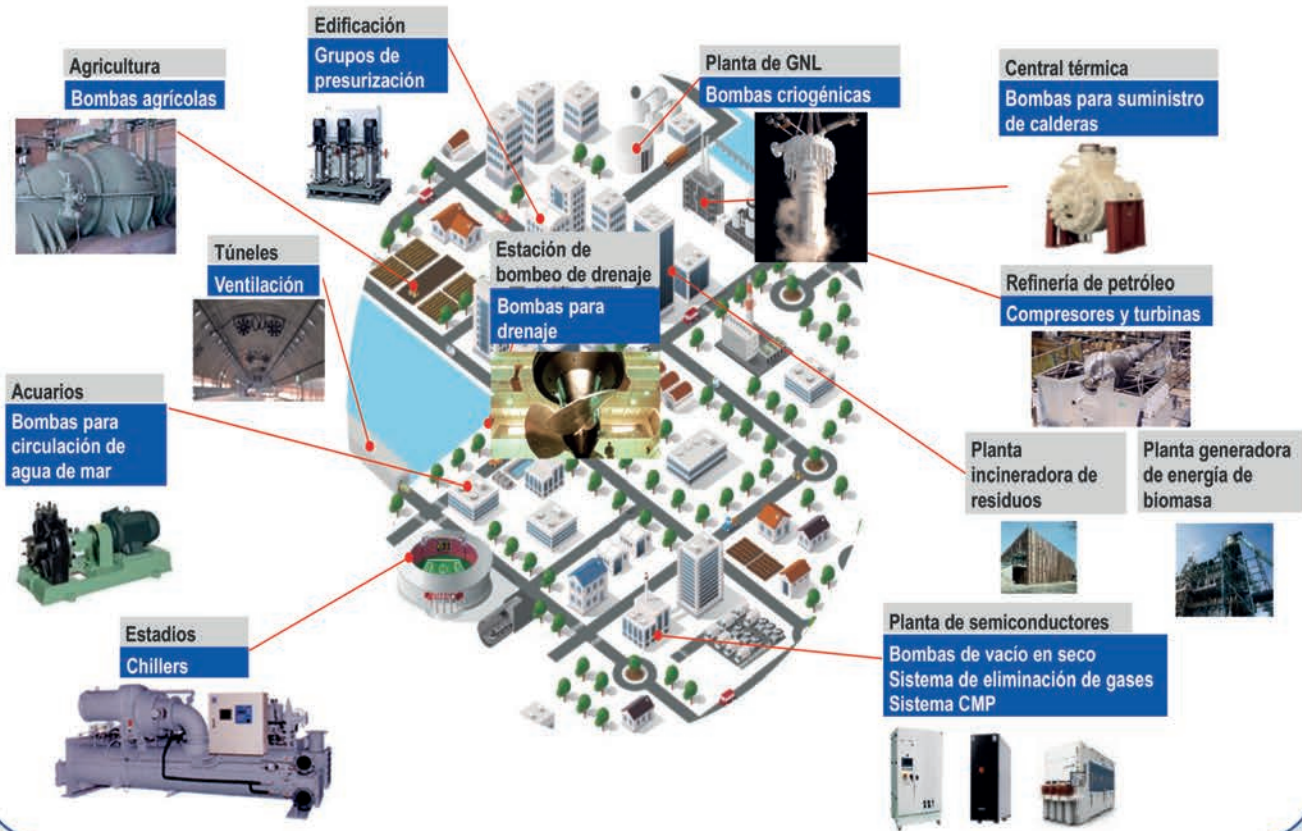

## Creando nuevos valores

### Principales iniciativas

<b>Hidrógeno</b>	<ul style="list-style-type: none"> <li>■ <b>Transporte de Hidrógeno Líquido, Hidrógeno Turquesa</b> Construcción de la cadena de suministro de hidrógeno</li> <li>■ <b>Reciclaje químico</b> Transformar plásticos de desecho en petróleo y materias primas químicas</li> </ul>	
<b>Aeroespacial</b>	<ul style="list-style-type: none"> <li>■ <b>Bomba para motor de cohete</b> Mercado de cohetes para satélites comerciales.</li> <li>■ <b>Bomba de hidrógeno para aviones</b> Mercado de aviones de hidrógeno</li> </ul>	
<b>Marina</b>	<ul style="list-style-type: none"> <li>■ <b>Acuicultura en tierra</b> Gestión integrada del agua en la cría de pescado en cautiverio (venta de pescado) en el negocio de la acuicultura.</li> </ul>	
<b>Biomasa</b>	<ul style="list-style-type: none"> <li>■ <b>Materiales proteicos estructurales</b></li> <li>■ <b>Medicina regenerativa</b></li> <li>■ <b>Carne de células cultivadas</b></li> </ul>	
<b>Sistema Ecológico</b>	<ul style="list-style-type: none"> <li>■ <b>Abastecimiento de agua para África</b></li> </ul>	



# EBARA Pumps Europe (Italia)



**Gambellara**

En 1989 se fundó en Italia la actual sede central de Europa, **Ebara Pumps Europe** situada en Gambella (Italia). Se trata de uno de los mayores fabricantes de electrobombas para el mercado industrial y doméstico de Europa.



En 1992 se inauguró la planta de Cles (Italia), una de las principales fabricas de componentes y accesorios para bombas centrífugas fabricadas en Acero Inoxidable de Europa. Ebara Pumps Europe es uno de los mayores fabricantes de electrobombas para el mercado europeo.



El Grupo EBARA dispone también de una planta de fabricación de motores sumergibles SUMOTO en Vicenza (Italia), donde fabrican motores sumergibles de 3", 4" y 6" para bombas sumergibles.



## SALES NETWORK

- Ebara Pumps Europe UK (Reino Unido)
- Ebara France (Francia)
- Ebara Pumps Europe Germany (Alemania)
- Ebara Pompy Polska (Polonia)
- Ebara Pumps RUS (Rusia)
- VANSAN Makina San (Turquía)
- Ebara Pumps South Africa (Sudáfrica)
- Ebara Pumps East Africa (Kenia)
- Others countries



# EBARA Pumps Iberia (España y Portugal)



**Ebara Pumps Iberia**, es fabricante de Bombas Centrífugas, Grupos de Presurización de agua y Contra Incendios y sus mercados objetivos son: Distribución, Ingenierías y HVAC e Industria ligera e Incorporadores.



**Ebara Pumps Iberia** es una de las empresas líderes en fabricación de Grupos de presurización y Equipos contra incendios en Iberia

**Pinto (Madrid)**



## Sede Lisboa



**Ebara Pumps Iberia**, tiene sede en Lisboa, en uno de los centros empresariales más modernos de la capital portuguesa desde donde opera nuestra red comercial en coordinación con la delegación de Oporto.



## NUESTRA RED DE VENTAS

- Delegación BARCELONA
- Delegación BILBAO
- Delegación GALICIA
- Delegación MADRID
- Delegación SEVILLA
- Delegación VALENCIA
- Delegación ZARAGOZA
- Sucursal BALEARES
- Sucursal MÁLAGA
- Agencia EXTREMADURA
- Agencia VALLADOLID
- Sede LISBOA
- Delegación OPORTO



**SUSTAINABLE DEVELOPMENT GOALS**

El Grupo EBARA apoya los Objetivos de Desarrollo Sostenible (Sustainable Development Goals - SDGs).

# PYMES AMIGAS DE UNICEF

En **Ebara** llevamos colaborando desde 2009 con **UNICEF** para que pueda suministrar servicios esenciales como nutrición, vacunas, educación o agua y saneamiento a muchos niños y niñas.

Gracias a aportaciones como la nuestra, se pueden, por ejemplo, **instalar fuentes de agua para miles de personas en Sudán del Sur**, proporcionándoles acceso a **agua potable** y evitando la propagación de **enfermedades mortales**.

Tú también puedes unirte a la iniciativa **Pymes Amigas de UNICEF** y lograr un impacto significativo para muchos niños y niñas.



Infórmate sobre cómo unirte y sus ventajas en :

[unicef.es/pymes-amigas](https://unicef.es/pymes-amigas)

**pymes**  
amigas

**unicef**   
para cada infancia

# Cómo leer la ficha técnica del producto...

- 1 Tipos de producto**
  - Bombas centrífugas de superficie
  - Grupos de presión de agua
  - Equipos Contra Incendios
  - Bombas y motores sumergibles para pozo
  - Bombas sumergibles para aguas residuales
  - Bombas circuladoras
  - Bombas industriales y bombas In-Line para HVAC
  - Accesorios
  
- 2 Nombre y descripción del producto**

Se indica el nombre del producto y sus principales características.
  
- 3 Iconos de aplicaciones**
  - Abastecimiento residencial, agricultura y riego, presurización de agua
  - Edificación, HVAC, grupos de presión y equipos contra incendios
  - Drenaje y aguas residuales
  - Industria ligera o Incorporadoras (OEM'S)
  
- 4 Conexiones**

En este apartado se indican las medidas de las conexiones de todos los modelos que componen la gama.
  
- 5 Instalación**

Instalación recomendada para el correcto funcionamiento del producto.
  
- 6 Certificaciones de producto**

Símbolos de certificaciones obtenidas por el producto.
  
- 7 Accesorios compatibles**

Lista de los principales accesorios compatibles con el producto.
  
- 8 Versión del catálogo**

Aquí se indica la fecha y versión del catálogo, asegúrese de que dispone de la última versión.

**DWO**  
Electrobomba centrífuga de impulsor abierto en Acero Inoxidable AISI 304

Electrobomba centrífuga de impulsor abierto particularmente adecuada para el lavado de verduras carnes, pescados, moluscos y similares. Equipos de lavado industriales, cabinas de pintura, equipos y sistemas de riego. En general para todo tipo de aplicaciones en las que se necesite bombear líquidos cargados, incluso con pequeños sólidos en suspensión.

**Datos técnicos**

Motor trifásico eficiencia IE3 desde 0,75 kW inclusive.
Presión máx. de trabajo: 8 bar
Temperatura máx. del líquido: -5°C ~ +90°C para versiones estándar, -5°C ~ +110°C para versiones H, HS, HW y HSW.
Máx. paso de sólidos: 19 mm
Polos: 2
Aislamiento: Clase F
Grado de protección: IP55
Tensión: Monofásica 230V ±10% Trifásica 230/400V ±10%
Condensador: Condensador y protección termoimpermeable de resina automática incorporados (monofásica).

**Características "E-SPD+"**

- Ahorro de energía al modular la velocidad adaptándola a las necesidades de la instalación.
- Protecciones contra sobretensión, sobretensión, trabajo en seco y rotura de la tubería.
- Presión constante independiente del caudal demandado.

**Accesorios**

- Aislamiento cuerpo bomba (Pag. 384) - Aislamiento cuerpo bomba DWO
- Transductor de presión (Pag. 385) - Transductor, 4-20 mA. Escala 0-16 bar.
- Cable conector transductor (2 m).

**Conexiones**

DNA	2"
DNI	2"

**Instalación**

5



# ...y las tablas de datos

## 1 Color de cabecera de la tabla

- Tensión monofásica
- Tensión trifásica
- Sólo hidráulico o tablas de prestaciones
- Accesorios, opciones u otras características

## 2 Prestaciones o características

Se indican los datos de rendimiento de la bomba, mostrando los puntos de trabajo del caudal en litros por minuto [l/min] y metros cúbicos por hora [m³/h], y la altura en metros [m]. Dentro del catálogo-tarifa encontrará productos que, debido al elevado número de puntos de trabajo, disponen de tablas características dedicadas independientes.

## 3 Descripción del modelo

En la descripción de nuestros modelos se muestran datos importantes sobre la bomba, como la potencia y el voltaje del motor. Compruebe el código de identificación para ver de que modelo se trata y así leer de forma rápida y fácil los datos del mismo.

## 4 Código de producto

Necesitará el código identificativo para encontrar el producto que le interesa en el catálogo para pedirlo a nuestra red de ventas.

## 5 Potencia del motor

Caballos [CV] y kilovatios [kW] indican la potencia del motor instalado.

## 6 Diámetros nominales

Indica el tamaño de las conexiones de la bomba, aspiración [DNA] e impulsión [DNI]. Pueden ser de tipo roscado (por ejemplo, G1½) o de tipo embridado (por ejemplo, DN80).

Tarifa-Catálogo 2025

CENTRÍFUGAS DE SUPERFICIE

## DWO

Electrobombas centrífugas de impulsor abierto en Acero Inoxidable AISI 304

CE

### 1 Monofásica 230V

Modelo	Código	kW	CV	Q=Caudal								Int. Abs. [A] 230V	DNA	DNI	Peso sin VV [kg]	P.V.P. (€) DWO Sin variador	P.V.P. (€) DWO Con variador SPB*	P.V.P. (€) DWO Con variador E-SPD+**
				l/min	0	100	200	300	400	550	750							
DWO/E 150 M	1579070000E	1,1	1,5	9,8	9,5	8,9	7,9	6,9	5,1	-	6,8	G2	G2	14,4	860	1.306	1.495	
DWO/E 200 M	1579080000E	1,5	2	13,2	12,7	12,3	11,5	10,5	8,6	5,8	9	G2	G2	15,7	897	1.332	1.521	

\* Transductor de presión no incluido, opcional (Ver Pág. 401).  
\*\* En versiones con variador SPB o E-SPD+ monofásicas la bomba es trifásica 230V, conexión del variador monofásica.

### 2 Polos

Modelo	Código	kW	CV	Q=Caudal								Inten. Abs. [A] 230V 400V	DNA	DNI	Peso sin VV [kg]	P.V.P. (€) DWO Sin variador	P.V.P. (€) DWO Con variador SPB*	P.V.P. (€) DWO Con variador E-SPD+**
				l/min	0	200	300	400	550	750	950							
DWO/E 150	1579070004I	1,1	1,5	9,8	8,9	7,9	6,9	5,1	-	-	5,8	3,3	G2	G2	15,4	897	1.488	1.769
				13,2	12,3	11,5	10,5	8,6	5,8	-	6,6	3,8	G2	G2	17,1	933	1.524	1.798
									5,8	-	8,2	4,7	G2½	G2	19,4	1.071	1.660	1.887
									7,5	-	8,2	4,7	G2	G2	22,4	1.206	1.937	1.952

# Donde quieras, cuando quieras. ¡Todo lo que necesitas a un solo clic!

## Ebara Pump Web Selector



### Ebara Pump Web Selector

Este software permite seleccionar la bomba adecuada para cada necesidad, simplemente introduciendo los parámetros solicitados.



### Documentación

Dispone de la documentación técnica completa para consultar todos los datos de la bomba: curvas de rendimiento, databooks, planos, etc

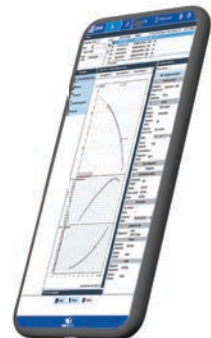

Escanee el código QR para acceder al selector web de bombas Ebara y encuentre el producto que mejor se adapte a sus necesidades.

# La búsqueda y selección de productos nunca ha sido tan fácil

Para una rápida selección de producto adecuado a las propias necesidades, o simplemente para evaluar las características técnicas, prestaciones, dimensiones y materiales de los componentes de alguna bomba o equipo seleccionado, EBARA dispone de un software de selección online denominado **EBARA Pump Web Selector**, que se actualiza constantemente, y al que se puede acceder a través de la página web de EBARA (<https://ezfinder.ebara.com/>).

Desde la página principal, puede registrarse para aprovechar todas las funciones del programa y limitar su selección a los productos fabricados en Ebara Pumps Europe (EPE), es decir, los que pueden venderse en nuestro territorio. Para registrarse, haga clic en «**User\_Spain**» y, a continuación, en «**Registrarse como usuario**». Seleccione su país, rellene todos los campos y marque los dos puntos Información y Condiciones de uso para su aceptación. Siga las instrucciones para cumplimentar el campo de entrada como se indica y haga clic en «**Registrarse**». A continuación, recibirá un correo electrónico con un enlace para confirmar su registro. Para evitar tener que introducir esta información cada vez que se conecte, le recomendamos que marque «**Inicio de sesión automático**». A continuación, pulse «**Iniciar sesión**».

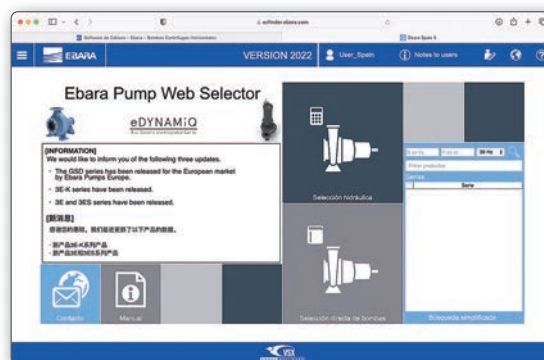

Si todo ha ido bien, ahora se mostrará su Nombre de Usuario.

En la parte superior derecha de la pantalla, podrá seleccionar el idioma deseado y las unidades de medida genéricas de su preferencia, que no obstante podrá modificar a su gusto, según los valores que desee visualizar en cada momento, incluso en pasos posteriores.

En el selector EBARA es posible buscar el producto de varias maneras:

- Por punto de funcionamiento (Selección hidráulica)
- Por designación del modelo (Selección directa de la bomba)

También está disponible en la página de inicio, a la derecha, una versión simplificada de la selección a partir del punto de trabajo, que permite obtener rápidamente una indicación de los productos adecuados para el punto de trabajo, pero sólo a partir de un valor de Caudal Q y Altura H.



## Dimensiones

Asegúrese de que las dimensiones del producto se ajusten a sus necesidades.



## Datos técnicos

Descubra todas las características técnicas de nuestros equipos.



## Materiales

Consulte las especificaciones técnicas de los distintos componentes del producto seleccionado.

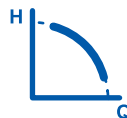

## Rendimiento

Seleccione el producto en función de las necesidades de sus instalaciones.

**Bombas centrífugas monobloc de superficie (Línea Residencial / Doméstica) 13**

<b>Horizontales 14</b>	
	Bombas Autoaspirantes "JET" - Ac. Inox 304 / H. Fundido <b>JE-JEX / AGA</b> 14-17
	Bombas Centrífugas monocelulares - Ac. Inox 304 / 316 <b>CDX(L)-CD</b> 18-19
	Bombas Centrífugas - Impulsor Abierto - Ac. Inox 304 <b>DWO</b> 20-21
	Bombas Centrífugas monocelulares - Impulsor cerrado y abierto - H. Fundido <b>CMA-C / CMR</b> 22-25
	Bombas Centrífugas monocelulares - Ac. Inox AISI 304 <b>DWC</b> 26-27
	Bombas Centrífugas bicelulares - Ac. Inox AISI 304 / 316 <b>2CDX(L)</b> 28-29
	Bombas Centrífugas bicelulares - Hierro fundido <b>CDA</b> 30-31
	Bombas Centrífugas Multicelulares <b>COMPACT / MCP</b> 32-34
	Bombas Centrífugas Multicelulares - Ac. Inox AISI 304 <b>MATRIX</b> 35-36
	Bombas Periféricas - Fundición/Niquel <b>PRA-PRN</b> 37
	Bombas Autoaspirantes de Piscinas con prefiltro incorporado <b>SERIE SW</b> 38-39
	Bombas Monobloc Normalizadas EN 733 - Hierro fundido <b>3D</b> 40-41
<b>Verticales 42</b>	
	Bombas Centrífugas Multicelulares <b>CVM / MVP</b> 42-45
	Bombas Centrífugas Multicelulares - Rotor húmedo <b>MULTIGO</b> 46-47
	Bombas Centrífugas Multicelulares In-Line - Ac. Inox AISI 304 / AISI 316 <b>EVMS</b> 48-69

**Grupos de presión (VELOCIDAD FIJA) 71**

	G.P. Domésticos con 1 bomba <b>G.P. DOMÉSTICOS</b> 76-84
	G.P. Domésticos con depósito acumulador de agua <b>HIDRO-TANK / IM PLUS</b> 85-86
	G.P. Industriales con 1 o más bombas, con rotación y presostatos <b>Serie AP MATRIX DM / AP-DM</b> 87-95

**Grupos de presión (Velocidad VARIABLE) 97**

	G.P. compacto con variador <b>HYDROSTATION</b> 98-99 <span style="border: 1px solid red; border-radius: 50%; padding: 2px;">¡Novedad!</span>
	G.P. Domésticos con 1 bomba y variador compacto <b>MICRO-INVERTER</b> 100-101
	G.P. compactos con 1 bomba y variador E-SPD+ <b>Series ESTELA</b> 102-105
	G.P. con rotación de 2 bombas <b>Serie MASTER HIDRO-INVERTER</b> 106-107
	G.P. compactos con 2 bombas <b>Series HYDRA+ 2CDX / MATRIX</b> 108-111
	G.P. con rotación 1, 2 ó 3 bombas <b>Series AP SMART FLOW+</b> 112-113
	G.P. con rotación 1 ó 2 bombas <b>Series AP SB</b> 114-117
	G.P. con 2 bombas y 2 variadores con un único control para instalar en pared <b>Serie CABINET BOOSTER</b> 118
	G.P. Silenciosos <b>Serie SERENA VV</b> 119
	G.P. industriales con 1 o más bombas con rotación y variador en cuadro <b>Series AP MATRIX VV / AP VV</b> 120-127
	G.P. eficiencia IE5 con 2 o más bombas con rotación y variador en cuadro <b>Serie API5 MVV</b> 128-129
	Reguladores electrónicos de presión <b>REGULADORES</b> 130
	Variadores de frecuencia para control de electrobombas <b>E-SPD+</b> 131
	Variadores de frecuencia para control de electrobombas <b>SPB</b> 132
	Acumuladores Hidroneumáticos <b>ACUMULADORES</b> 133-135
	Cuadro con telecontrol GSM para grupos de presión <b>CUADRO TELECONTROL GSM</b> 136-137 <span style="border: 1px solid red; border-radius: 50%; padding: 2px;">¡Novedad!</span>

**PCI - Equipos Contra Incendios (Línea Residencial / Doméstica) 139**

	Equipos Contra Incendios domésticos con bomba monobloc MATRIX <b>Serie COMPACFIRE</b> 142
	Equipos Contra Incendios domésticos con bomba monobloc 3M/MD/CMB <b>Serie AQUAFIRE</b> 143
	Equipos Contra Incendios con moto-bomba principal diésel <b>Serie AFU21 MT DJ</b> 144
	Equipos Contra Incendios con 1 ó 2 bombas verticales EVMSG <b>Serie AFU21 EVMSG</b> 145
	Batería de 4 depósitos para reserva de agua (capacidad total 12.000 lts.) <b>BATERIA DEPÓSITOS 12.000 lts.</b> 146

**PCI - Equipos Contra Incendios (Línea Industrial) 147**

	Equipos Contra Incendios Industriales Estándar y Normalizados <b>Serie AF (AQUAFIRE)</b> 148-155
	Equipos Contra Incendios con cerramiento propio y aptos para exterior <b>FIRE BOX / FIRE BOX 24</b> 156-161
	Sistemas autónomos de protección contra incendios <b>CONTE FIRE</b> 162
	Sistemas completos contra incendios para instalar en superficie o soterrado <b>FIRE TANK COMPACT</b> 163
	Reducciones excéntricas y Kits de aspiración para Equipos C.I. <b>REDUCCIONES Y ASPIRACIONES</b> 164-167
	Cuadro con telecontrol GSM para equipos contra incendios <b>CUADRO TELECONTROL GSM</b> 168-169 <span style="border: 1px solid red; border-radius: 50%; padding: 2px;">¡Novedad!</span>
	Depósitos y caudalímetros para Equipos Contra Incendios <b>ACCESORIOS</b> 170

**Bombas y motores sumergibles para pozo: 3"- 4"- 6"- 8"-10" 171**

	Bombas sumergibles 5" - Estructura Ac. Inox AISI 304 <b>5" IDROGO</b> 172-173
	Bombas sumergibles 3" velocidad fija y variable <b>3" SB3 / 3"WPS</b> 174-176
	Bombas sumergibles 4" <b>4" WPS / 4WN</b> 177-185
	Bombas sumergibles 6" / 8" / 10" - Ac. Inox AISI 304 / 316 <b>6"- 8"- 10" X6S / X8S / X10S</b> 186-197
	Motores Eléctricos sumergibles 3" - 4" - 6" - 8" <b>EBARA SUMOTO / VSM 3S</b> 198-204
	Bombas sumergibles de caña con motor en superficie <b>VDP</b> 205-210
	Accesorios para bombas sumergibles <b>ACCESORIOS</b> 211-212

**Bombas sumergibles - Achique, Drenaje y Residuales - (Línea Residencial / Doméstica) 213**



Bombas Sumergibles de Achique	<b>LAGO</b>	216
Bombas Sumergibles de Achique - Ac. Inox AISI 304	<b>OPTIMA / Series BEST</b>	217-219
Kit de intervención rápida para inundaciones y evacuación de líquidos	<b>FLUSET BEST 1MA-FS</b>	220
Bombas Sumergibles para Aguas Fecales - Hierro fundido	<b>VERSATYLE - SG</b>	221
Bombas Sumergibles para Aguas Fecales - ATEX	<b>COMPATTA</b>	222
Bombas Sumergibles para Aguas Residuales y Fecales - AISI 304	<b>RIGHT / DAR / Serie DW</b>	223-227
Sistemas de recogida y evacuación de aguas residuales	<b>BEST BOX-MINIRIGHT-SANIRELEV</b>	228-232

**Bombas sumergibles - Residuales, fecales y drenaje - (Línea Industrial) 233**



Bombas para A. Residuales y Fecales - Impulsor VORTEX	<b>Series DMLV-DRV</b>	235-241
Bombas para A. Residuales y Fecales - Impulsor SEMIVORTEX	<b>Series DVS-DL</b>	242-245
Bombas para A. Residuales y Fecales - Impulsor MONOCANAL	<b>Series DML-DRC</b>	246-250
Bombas para A. Residuales y Fecales - Impulsor MULTICANAL	<b>Serie DRM</b>	251-255
Bombas para A. Residuales y Fecales - DILACERADORA	<b>Serie DL W/C</b>	256
Bombas para A. Residuales y Fecales - TRITURADORA	<b>Serie DRS</b>	257-259
Bombas para A. Residuales y Fecales - DRENAJE y EXCAVACIONES	<b>Series DS / DRK / DEMINY</b>	260-266
Accesorios para bombas de aguas fecales	<b>ACCESORIOS</b>	267
Cuadro con telecontrol GSM para grupos de aguas residuales <span style="border: 1px solid red; border-radius: 50%; padding: 2px;">¡Novedad!</span>	<b>CUADRO TELECONTROL GSM</b>	270-271
Sistemas de recogida y evacuación de aguas residuales	<b>SANIRELEV MAXI</b>	273-278
Agitadores Sumergibles de Homogeneización	<b>AGITADORES</b>	279-280

**Calefacción y A.C.S. - Bombas circuladoras 281**



<b>Circuladoras Serie EGO W (Rotor húmedo) 282</b>	
Bombas Circuladoras electrónicas en hierro fundido - Roscadas (simples)	<b>Serie EGO W1 / W2</b> 282-283
Bombas Circuladoras electrónicas en bronce para A.C.S. - Roscadas (simples)	<b>Serie EGO WB (T)</b> 284-285
<b>Circuladoras Serie EGO (Rotor húmedo) 286</b>	
Bombas Circuladoras electrónicas - Roscadas (simples)	<b>Serie EGO2 (Tech)</b> 287-289
Bombas Circuladoras electrónicas - Roscadas (gemelas)	<b>Serie EGO T</b> 290
Bombas Circuladoras de Alta Eficiencia - Rosca & Bridas (simples y gemelas)	<b>Serie EGO 2 Easy</b> <span style="border: 1px solid red; border-radius: 50%; padding: 2px;">¡Novedad!</span> 291-295
Bombas Circuladoras de Alta Eficiencia - Con bridas (simples y gemelas)	<b>Serie EGO 2 Slim</b> 296-304
<b>Circuladoras en Bronce / AISI 304 (Rotor húmedo) 305</b>	
Bombas Circuladoras de Alta Eficiencia A.C.S. Bronce - Rosca (simples)	<b>Serie EGO B (Bronce)</b> 305-306
Bombas Circuladoras de Alta Eficiencia A.C.S. AISI 304 - Rosca & Bridas (simples)	<b>Serie EGO 2 B Easy (AISI 304)</b> 307-309
Bombas Circuladoras de Alta Eficiencia A.C.S. AISI 304 - Con bridas (simples)	<b>Serie EGO 2 B slim (AISI 304)</b> 310-313
Bombas Circuladoras electrónicas A.C.S. Bronce - Rosca & Bridas (simples)	<b>MR B</b> 314-315
Guía de equivalencia de modelos bombas circuladoras	<b>Guía de equivalencias</b> 316

**Bombas centrífugas de superficie normalizadas (Línea Industrial) 319**



<b>Verticales 48</b>	
Bombas Centrífugas Multicelulares In-Line - Ac. Inox AISI 304 / AISI 316	<b>EVMS</b> 48-69
<b>Horizontales (Normalizadas EN 733, monobloc y de bancada) 323</b>	
Bombas Monobloc Normalizadas EN 733 - Hierro fundido	<b>Serie 3D (3D / 3DS)</b> 323-328
Bombas sobre Bancada Normalizadas EN 733 - Hierro fundido	<b>Serie 3D (3DP)</b> 329-330
Bombas Monobloc Normalizadas EN 733 - Ac. Inox AISI 304 - AISI 316L	<b>Serie 3 (3M / 3S)</b> 331-339
Bombas sobre Bancada Normalizadas EN 733 - AISI 304 - AISI 316L	<b>Serie 3 (3P)</b> 340-343
Bombas Monobloc Normalizadas EN 733 motor estándar - H. fundido	<b>GSD</b> 344-352
Bombas Monobloc Normalizadas EN 733 motor estándar - AISI 316	<b>MDSL</b> 353-361
Bombas sobre Bancada Normalizadas EN 733 - H. fundido	<b>GS</b> 362-372
<b>Bombas In-Line para HVAC - Rotor seco 373</b>	
Bombas centrífugas tipo In-line (Simples) - Hierro Fundido	<b>Serie 3E(-K)</b> <span style="border: 1px solid red; border-radius: 50%; padding: 2px;">¡Novedad!</span> 373-385
Bombas Rotor Seco (Sencillas y Gemelas) - Hierro Fundido	<b>EBARA ELINE / EBARA ELINE-D</b> 387-395
Bombas Rotor Seco (Sencillas y Gemelas) - H. Fund. con variador de velocidad	<b>EBARA ELINE W / EBARA ELINE-D W</b> 388-395

**Suplementos, Accesorios & Condiciones generales de venta 397**



Suplementos y Accesorios Hidráulicos	<b>SUPLEMENTOS Y ACCESORIOS</b>	398-403
Motores Eléctricos	<b>MOTORES</b>	404
Tarifa "Puestas en marcha" de bombas, grupos presión, contra incendios y aguas residuales	<b>PUESTAS EN MARCHA</b>	405-406
Tabla de pérdidas de carga	<b>PÉRDIDAS DE CARGA</b>	407
Productos especiales no tarifados	<b>PRODUCTOS ESPECIALES</b>	408
Condiciones generales de venta	<b>CONDICIONES DE VENTA</b>	411

















Trabajar con fluidos  
requiere la maquinaria  
adecuada.





## BOMBAS CENTRÍFUGAS MONOBLOC DE SUPERFICIE

### Suministro - Bombas centrífugas monobloc de superficie (Línea Residencial / Doméstica)

#### Horizontales

	<b>JESX - JEX / JES - JE</b> 14
	Bombas autoaspirantes "JET" - AISI 304
	<b>AGA - AGC</b> 16
	Bombas autoaspirantes "JET" - Hierro fundido
	<b>CDX(L) / CD</b> 18
	Bombas centrífugas monocelulares - AISI 304 / AISI 316
	<b>DWO</b> 20
	Bombas centrífugas de impulsor abierto - AISI 304
	<b>CMA - B - C / CMR</b> 22
	Bombas centrífugas monocelulares - impulsor cerrado/ abierto - Hierro fundido
	<b>DWC</b> 26
	Bombas centrífugas monocelulares - AISI 304
	<b>2CDX(L)</b> 28
	Bombas centrífugas Bicelulares - AISI 304 / AISI 316
	<b>CDA</b> 30
	Bombas centrífugas Bicelulares - Hierro fundido
	<b>COMPACT</b> 32
	Bombas centrífugas multicelulares - H. fundido / Noryl / Ac. Inox
	<b>MCP</b> 34
	Bombas centrífugas multicelulares - H. fundido / Noryl / Ac. Inox
	<b>MATRIX</b> 35
	Bombas centrífugas multicelulares - AISI 304
	<b>PRA - PRN</b> 37
	Bombas periféricas - Hierro fundido/Niquel
	<b>Serie SW</b> 38
	Bombas autoaspirantes de piscina con prefiltro incorporado
	<b>Serie 3D</b> 40
	Bomba centrífugas monobloc EN 733 - Hierro fundido

#### Verticales

	<b>CVM</b> 42
	Bombas centrífugas multicelulares verticales
	<b>MVP</b> 44
	Bombas centrífugas multicelulares verticales
	<b>MULTIGO</b> 46
	Bombas centrífugas multietapa monobloc - Rotor húmedo
	<b>Serie EVMS</b> 48
	Bombas multicelulares In-line - AISI 304 / AISI 316

# JESX-JEX / JES-JE



## Electrobomba Autoaspirante AISI 304

Electrobomba autoaspirante construida en Acero Inoxidable AISI 304 particularmente adecuada para el abastecimiento de agua, presurización doméstica, pequeños riegos de jardín, lavado de vehículos, vaciado-llenado de fuentes, piscinas y depósitos, incorporada a diferentes tipos de maquinaria industrial.

**OEM**

Posibilidad de instalarse en maquinaria para uso industrial



Práctica y fácil de usar



Ligera y fácilmente transportable



Autoaspirante



Fabricada en AISI 304

**JEX / JESX Motor de aletas**

**JE / JES Motor encapsulado**

### Conexiones

DNA	1" (JESX / JES) 1 1/4" (JEX / JE)
DNI	1"

### Datos técnicos

<b>Eficiencia</b>	Motor trifásico eficiencia <b>IE3</b> desde 0,75 kW inclusive. Motor monofásico eficiencia <b>IE2</b> .
<b>Presión máx. de trabajo</b>	6 bar
<b>Temperatura máx. del líquido</b>	45°C
<b>Máx. profundidad de aspiración</b>	8 m (disminuyendo el caudal con el aumento de la profundidad de aspiración).
<b>Polos</b>	2
<b>Aislamiento</b>	Clase F
<b>Grado de protección</b>	IP44 (JES-JE) / IP54 (JESX-JEX) (IP55 bajo demanda)
<b>Tensión</b>	Monofásica 230V ±10% Trifásica 230/400V ±10%
<b>Condensador</b>	Condensador y protección termoamperimétrica de rearme automático incorporados (monofásica).

### Materiales

<b>Cuerpo de bomba</b>	Acero Inoxidable AISI 304
<b>Impulsor</b>	Acero Inoxidable AISI 304 para JEX-JE Tecnopolímero reforzado con fibra de vidrio para JESX-JES
<b>Eje motor</b>	Acero Inoxidable AISI 303 (sólo parte en contacto con el líquido)
<b>Cierre mecánico</b>	Cerámica/Carbón/NBR (estándar)
<b>Soporte motor</b>	Acero Inoxidable AISI 304 (JES-JE) / Aluminio (JESX-JEX)

### Accesorios



#### Depósitos

Pág. 133-135 - Depósitos de 2/100 litros a 8/10 bar



#### Presostatos

Pág. 402 - Presostatos regulables (hasta 5-6 bar).



#### Sistemas de control

 Pág. 130 - Reguladores de presión  
Presscomfort, Watercontrol, etc.

 Pág. 82 - Grupo de presión "JESX / JEX"  
Ver en grupos de presión domésticos.

### Tabla de características

**2 Polos**

Modelo	Modelo	kW	CV	Condensador		Intensidad Absorbida [A]			Q=Caudal										
				μF	V <sub>c</sub>	Monof. 230V	Trifásica		l/min	0	5	20	30	40	45	50	60	70	75
							230V	400V											
JESXM / JESM 5*	JESX / JES 5*	0,37	0,5	10	450	2,1	1,5	0,85		32	28	23	20	15	11,5	-	-	-	-
JESXM / JESM 6*	JESX / JES 6*	0,44	0,6	10	450	2,4	1,9	1,1		36	31,5	26	22	17	13,5	-	-	-	-
JESXM / JESM 8*	JESX / JES 8*	0,6	0,8	12,5	450	3	2,25	1,3		42	37	29	25	20	16	-	-	-	-
JEXM / JEM 80	JEX / JE 80	0,6	0,8	16	450	4,7	3,3	1,9		41	-	33	29	26,5	25	23,5	20,5	18	-
JEXM / JEM 100	JEX / JE 100	0,75	1	20	450	6,4	3,6	2,1		45	-	37	33,5	30	28	27	24	21	-
JEXM / JEM 120	JEX / JE 120	0,88	1,2	20	450	6,7	3,6	2,1		50	-	41	37	34	32	30,5	27,5	24,5	-
JEXM / JEM 150	JEX / JE 150	1,1	1,5	35	450	7,6	5,8	3,3		59	-	49	44,5	40,5	38,5	37	34	31	29,5

\* Impulsor en PPO reforzado con fibra de vidrio.



# JESX-JEX / JES-JE

Electrobomba Autoaspirante AISI 304



Curva de características (según ISO 9906 / 2)

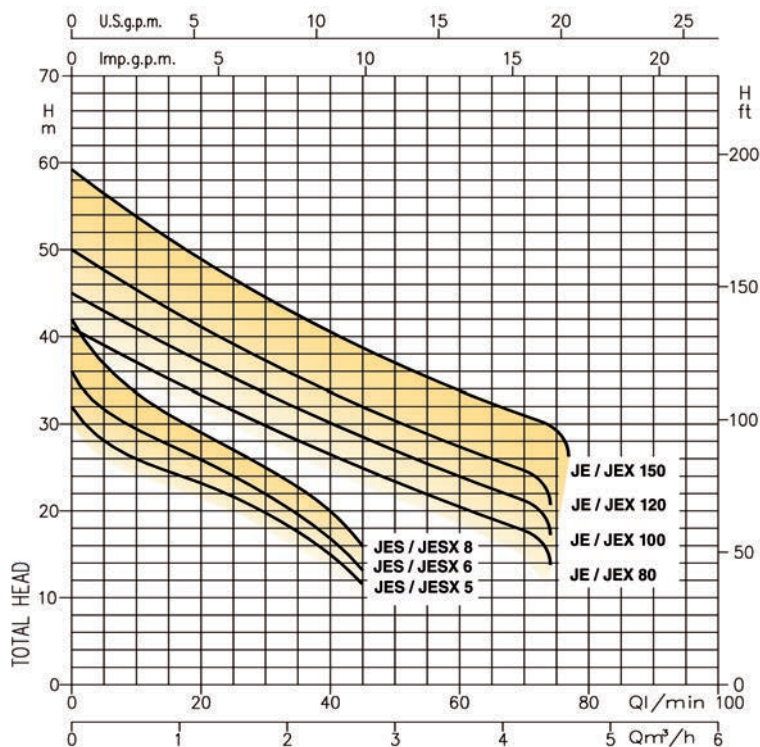

Instalación recomendada para bomba autoaspirante

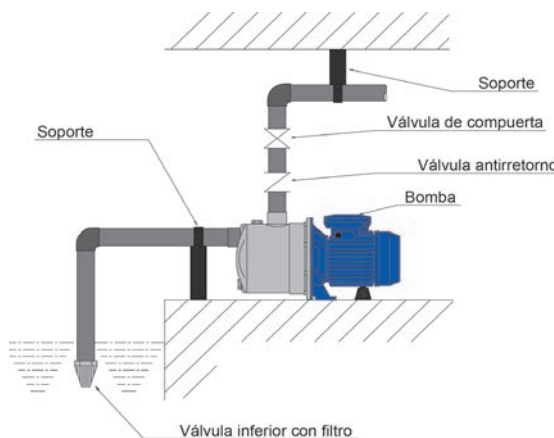

## JESX-JEX - Motor de aletas 2 Polos

Modelo		Código		kW	CV	DNA	DNI	Peso [kg]	P.V.P. (€) Monofásica	P.V.P. (€) Trifásica
Monofásico	Trifásico	Monofásico	Trifásico							
JESXM/E 5	JESX/I 5	1690050000E	1690050004I	0,37	0,5	G1	G1	5,1	307	301
JESXM/E 6	JESX/I 6	1690060000E	1690060004I	0,44	0,6	G1	G1	5,5	312	306
JESXM/E 8	JESX/I 8	1690080000E	1690080004I	0,6	0,8	G1	G1	6,1	320	314
JESXM/E 80	JEX/I 80	1665040000E	1665040004I	0,6	0,8	G1¼	G1	10,2	379	372
JEXM/E 80 316L*	JEX/I A80 316L*	1665048000E	1665048004I	0,6	0,8	G1¼	G1		571	591
JESXM/E 100	JEX/I 100	1665050000E	1665050004I	0,75	1	G1¼	G1	11,6	397	419
JESXM/E 120	JEX/I 120	1665060000E	1665060004I	0,88	1,2	G1¼	G1	11,6	417	438
JESXM/E 150	JEX/I 150	1665070000E	1665070004I	1,1	1,5	G1¼	G1	14,3/16,2	614	614

\* En AISI 316. Consultar plazo de entrega.

## JES-JE- Motor encapsulado 2 Polos

Modelo		Código		kW	CV	DNA	DNI	Peso [kg]	P.V.P. (€) Monofásica	P.V.P. (€) Trifásica
Monofásico	Trifásico	Monofásico	Trifásico							
JESM/E 5	JES/I 5	1700050000E	1700050004I	0,37	0,5	G1	G1	5,6	367	360
JESM/E 6	JES/I 6	1700060001E	1700060004I	0,44	0,6	G1	G1	5,8	372	365
JESM/E 8	JES/I 8	1700080000E	1700080004I	0,6	0,8	G1	G1	6	387	378
JEM/E 80	JE/I 80	1650040000E	1650040004I	0,6	0,8	G1¼	G1	10,5	447	467
JEM/E 100	JE/I 100	1650050000E	1650050004I	0,75	1	G1¼	G1	12	478	505
JEM/E 120	JE/I 120	1650060000E	1650060004I	0,88	1,2	G1¼	G1	12,5	511	513
JEM/E 150	JE/I 150	1650070000E	1650070004I	1,1	1,5	G1¼	G1	14,1/17,3	679	678

# AGA - AGC

## Electrobomba Autoaspirante en Hierro fundido



Electrobomba autoaspirante construida en Hierro Fundido, adecuada para el abastecimiento de agua potable, presurización doméstica, pequeños riegos de jardín, lavado de vehículos, vaciado-llenado de fuentes, piscinas y depósitos, etc.



Práctica y fácil de usar



Ligera y fácilmente transportable



Autoaspirante



Estructura robusta

### Materiales

<b>Cuerpo de bomba</b>	Hierro fundido
<b>Impulsor</b>	Tecnopolímero reforzado con fibra de vidrio para AGA 0.60-0.75-1.00. Latón estampado para el resto de la gama.
<b>Eje motor</b>	Acero Inoxidable AISI 303 (sólo parte en contacto con el líquido).
<b>Cierre mecánico</b>	Cerámica/Carbón/NBR (estándar).
<b>Soporte motor</b>	Aluminio para AGA 0.60-0.75-1.00, Hierro fundido para el resto de la gama.

### Conexiones

<b>DNA</b>	1" para AGA 0,60-0,75-1,00 1 1/2" para el resto de la gama
<b>DNI</b>	1"

### Datos técnicos

<b>Eficiencia</b>	Motor trifásico eficiencia <b>IE3</b> desde 0,75 kW inclusive. Motor monofásico eficiencia <b>IE2</b> .
<b>Presión máx. de trabajo</b>	6 bar para AGA 0.60-0.75-1.00 10 bar para el resto de la gama.
<b>Temperatura máx. del líquido</b>	45°C
<b>Máx. profundidad de aspiración</b>	8 m (disminuyendo el caudal con el aumento de la profundidad de aspiración).
<b>Polos</b>	2
<b>Aislamiento</b>	Clase F
<b>Grado de protección</b>	IP44
<b>Tensión</b>	Monofásica 230V ±10% Trifásica 230/400V ±10%
<b>Condensador</b>	Condensador y protección termoamperimétrica de rearme automático incorporados (monofásica).

### Instalación recomendada para bomba autoaspirante

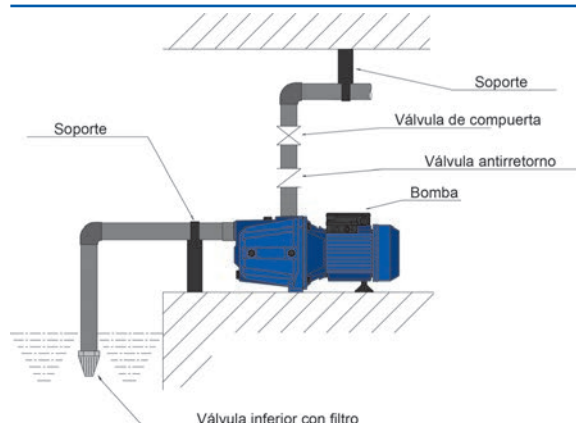

### Accesorios



#### Depósitos

Pág. 133-135 - Depósitos de 2/100 litros a 8/10 bar



#### Presostatos

Pág. 402 - Presostatos regulables (hasta 5-6 bar).



#### Grupos de presión

Pág. 83 - Grupo de presión "AGA"  
Ver en grupos de presión domésticos.

# AGA - AGC

Electrobomba Autoaspirante en Hierro fundido



Curva de características (según ISO 9906 / 2)

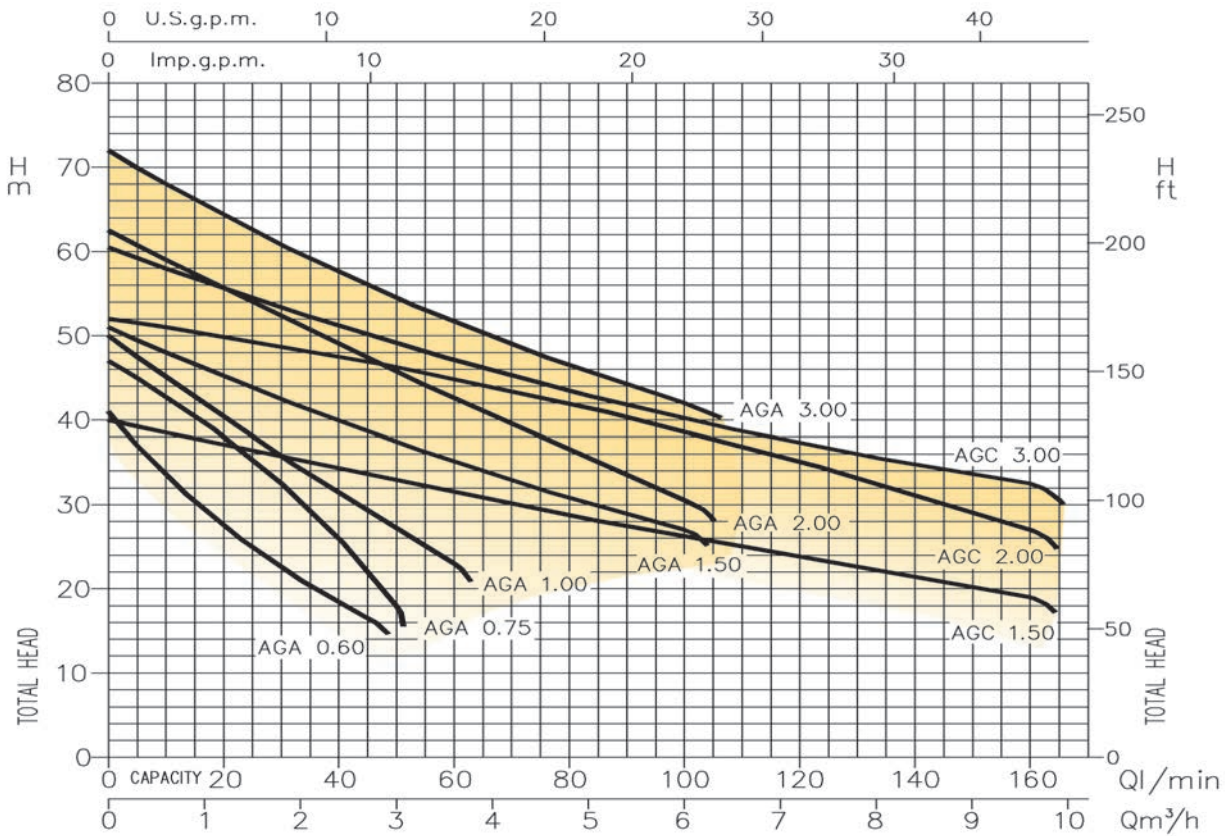

## Monofásica 230V 2 Polos

Modelo	Código	kW	CV	Q=Caudal										Int. Abs. [A] 230V	DNA	DNI	Peso [kg]	P.V.P. (€)
				l/min	0	10	20	30	50	80	100	130	160					
				m³/h	0	0,6	1,2	1,8	3	4,8	6	7,8	9,6					
				H=Altura manométrica total (m)														
AGA/E 0.60 M	1100060000E	0,44	0,6	41,5	33,4	27,1	22	-	-	-	-	-	-	3,1	G1	G1	12,0	277
AGA/E 0.75 M	1100090000E	0,55	0,75	47	42,8	37,9	32	18	-	-	-	-	4	G1	G1	12,5	283	
AGA/E 1.00 M	1100100000E	0,75	1	50	45	40,3	35,7	27	-	-	-	-	5,5	G1	G1	13,8	297	
AGA/E 1.50 M	1110150000E	1,1	1,5	51	48	45,1	42,4	37,4	30,8	27	-	-	8,1	G1½	G1	25,5	574	
AGA/E 2.00 M	1110200000E	1,5	2	62,5	59	55,6	52,2	45,7	36,4	30,5	-	-	9,8	G1½	G1	26,6	643	
AGC/E 1.50 M	1120150000E	1,1	1,5	40	38,5	45,1	35,6	32,7	28,7	26,1	22,4	19	8,6	G1½	G1	25,5	613	
AGC/E 2.00 M	1120200000E	1,5	2	52	51	55,6	48,8	46,3	42	38,7	33,2	27	10,5	G1½	G1	26,6	682	

## Trifásica 230/400V 2 Polos

Modelo	Código	kW	CV	Q=Caudal										Inten. Abs. [A]		DNA	DNI	Peso [kg]	P.V.P. (€)	
				l/min	0	10	20	30	50	80	100	160	230V	400V						
				m³/h	0	0,6	1,2	1,8	3	4,8	6	9,6								
				H=Altura manométrica total (m)																
AGA/I 0.60 T	1100060004I	0,44	0,6	41,5	33,4	27,1	22	-	-	-	-	-	2,1	1,2	G1	G1	12,0	305		
AGA/I 0.75 T	1100090004I	0,55	0,75	47	42,8	37,9	32	18	-	-	-	-	2,8	1,6	G1	G1	12,3	296		
AGA/I 1.00 T	1100100004I	0,75	1	50	45	40,3	35,7	27	-	-	-	-	3,0	1,7	G1	G1	14,8	312		
AGA/I 1.50 T	1110150004I	1,1	1,5	51	48	45,1	42,4	37,4	30,8	27	-	-	5,8	3,3	G1½	G1	26,5	594		
AGA/I 2.00 T	1110200004I	1,5	2	62,5	59	55,6	52,2	45,7	36,4	30,5	-	-	6,2	3,6	G1½	G1	28,6	633		
AGA/I 3.00 T	1110300004I	2,2	3	72	68	64,3	60,8	54,4	46,4	42	-	-	8,2	4,7	G1½	G1	29,9	679		
AGC/I 1.50 T	1120150004I	1,1	1,5	40	38,5	37,0	35,6	32,7	28,7	26,1	19	5,8	3,3	G1½	G1	28,3	594			
AGC/I 2.00 T	1120200004I	1,5	2	52	51	49,9	48,8	46,3	42	38,7	27	7,6	4,4	G1½	G1	29,5	633			
AGC/I 3.00 T	1120300004I	2,2	3	60,5	58	55,6	53,3	49,1	43,4	40,2	32,5	8,2	4,7	G1½	G1	29,9	679			

# CDX(L)-CD

## Electrobombas centrífugas monocelulares en AISI 304 / AISI 316



Electrobomba centrífuga monocelular construida en Acero Inoxidable AISI 304 (AISI 316 - modelos CDXL) particularmente adecuada para el abastecimiento de agua potable, presurización doméstica, pequeños riegos de jardín, lavado a presión, tratamiento de agua, torres de refrigeración e intercambiadores de calor, incorporada a diferentes tipos de maquinaria industrial.



CDX(L)



CD



Versión con variador SPB.



Versión con variador E-SPD+.



Videotutorial puesta en marcha de bomba con variador "E-SPD+".



Tamaño reducido



Estructura robusta



Fabricada en AISI 304



Disponible en AISI 316



Posibilidad de instalarse en maquinaria para uso industrial



Ligera y fácilmente transportable



Baja sonoridad

### Materiales

<b>Cuerpo de bomba</b>	Acero Inoxidable AISI 304 (CDX-CD) Acero Inoxidable AISI 316L (CDXL)
<b>Impulsor</b>	Acero Inoxidable AISI 304 (CDX-CD) Acero Inoxidable AISI 316L (CDXL)
<b>Eje motor</b>	Acero Inoxidable AISI 303 (CDX-CD) Acero Inoxidable AISI 316L (CDXL)
<b>Cierre mecánico</b>	Cerámica/Carbón/NBR (estándar)
<b>Soporte motor</b>	Aluminio (CDX(L)) y AISI 304 (CD)

### Opcional



#### Cierres mecánicos

Pág. 398 - Versión H (Alta temperatura)  
Versión HS (Líquidos especiales)  
Versiones HW, HSW y E, consultar

### Curva de características (según ISO 9906 / 2)

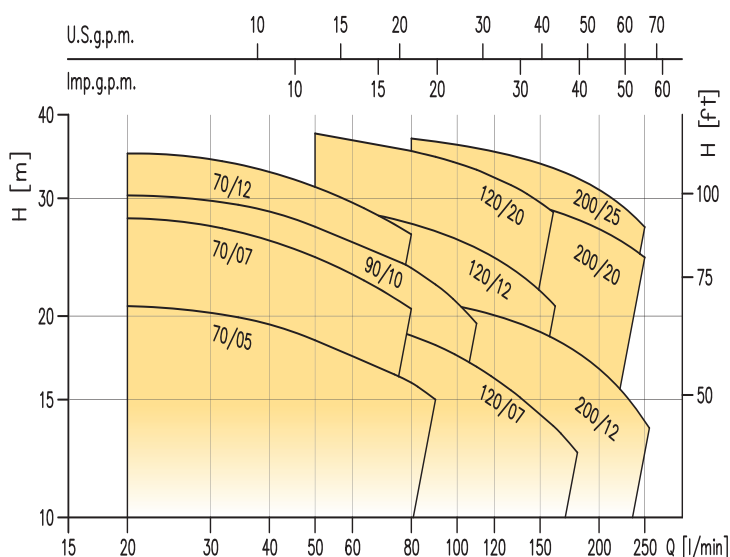

### Conexiones

<b>DNA</b>	G 1 1/2" para CD(X) 200 G 1 1/4" para el resto de la gama
<b>DNI</b>	G 1"

### Datos técnicos

<b>Eficiencia</b>	Motor trifásico eficiencia <b>IE3</b> desde 0,75 kW inclusive. Motor monofásico eficiencia <b>IE2</b> .
<b>Presión máx. de trabajo</b>	8 bar
<b>Temperatura máx. del líquido</b>	-5°C ÷ +60°C para CDX 70/05 - 70/07 - 90/10 versión estándar y CD 70/05 - 70/07 - 90/10 versión estándar y E. -5°C ÷ +90°C para el resto de gama. -5°C ÷ +110°C para versiones H, HS, HW y HSW. -5°C ÷ +120°C para versiones especiales, consultar.
<b>MEI</b>	> 0,4
<b>Polos</b>	2
<b>Aislamiento</b>	Clase F
<b>Grado protección</b>	IP55
<b>Tensión</b>	Monofásica 230V ±10% Trifásica 230/400V ±10%
<b>Condensador</b>	Condensador y protección termoamperimétrica de rearme automático incorporados (monofásica).

### Características de los variadores

<b>Más información</b>	Para más detalles de los variadores E-SPD+ y SPB, ver <i>Págs. 131-132</i>
------------------------	--

### Accesorios



#### Depósitos

Pág. 133-135 - Depósitos de 2/100 litros a 8/10 bar



#### Presostatos

Pág. 402 - Presostatos regulables (hasta 5-6 bar).



#### Grupos de presión

Pág. 80 - Grupos de presión "CDX"  
Ver en grupos de presión domésticos.



#### Aislamiento cuerpo bomba

Pág. 400 - Aislamiento cuerpo bomba para CDX(L)



#### Transductor de presión

Pág. 401 - Transductor, 4-20 mA. Escala 0-16 bar.  
Cable conector transductor (2 m).

# CDX(L)-CD

Electrobombas centrífugas monocelulares en AISI 304 / AISI 316



## Tabla de características 2 Polos

Modelo	Modelo	kW	CV	Condensador		Intensidad Absorbida [A]			Q=Caudal														
				µF	V <sub>c</sub>	Monof.	Trifásica		l/min	H=Altura manométrica total (m)													
							230V	230V		400V	0	20	50	80	90	110	130	160	180	210	250		
CD(X)M 70/05	CD(X)(L) 70/05	0,37	0,5	12,5	450	3,4	2,4	1,4	22	20,7	18,4	15,9	15	-	-	-	-	-	-	-	-	-	-
CD(X)(L)M 70/07	CD(X)(L) 70/07	0,55	0,75	16	450	5	3,5	2	30	28	24,5	20,5	-	-	-	-	-	-	-	-	-	-	-
CDM 70/12	CD 70/12	0,9	1,2	31,5	450	6,5	4,3	2,5	37	35	31,2	26,5	-	-	-	-	-	-	-	-	-	-	-
CD(X)M 90/10	CD(X)(L) 90/10	0,75	1	20	450	5,6	3,3	1,9	32	30,3	27,2	23,6	22,3	19,5	-	-	-	-	-	-	-	-	-
CD(X)M 120/07	CD(X)(L) 120/07	0,55	0,75	16	450	4,6	3,2	1,85	22,5	-	20,5	18,7	18,1	16,8	15,5	13,7	12,5	-	-	-	-	-	-
CD(X)M 120/12	CD(X)(L) 120/12	0,9	1,2	31,5	450	6,9	4,3	2,5	31,2	-	29,3	27,5	26,8	25,2	23,6	21	-	-	-	-	-	-	-
CD(X)M 120/20	CD(X)(L) 120/20	1,5	2	40	450	9,3	7,1	4,1	40,5	-	37,5	35,3	34,6	33,1	31,4	28,6	-	-	-	-	-	-	-
CD(X)M 200/12	CD(X)(L) 200/12	0,9	1,2	31,5	450	6,3	4,3	2,5	22,8	-	-	21,3	21	20,4	19,7	18,5	17,6	16	14	-	-	-	-
CD(X)M 200/20	CD(X)(L) 200/20	1,5	2	40	450	10,2	7,1	4,1	33	-	-	31,5	31,2	30,6	30	28,7	27,9	26,5	24,5	-	-	-	-
-	CD(X)(L) 200/25	1,8	2,5	-	-	-	8,2	4,7	39,4	-	-	36,8	36,5	35,6	34,7	33,3	32	30	27,2	-	-	-	-

## Bombas CDX(L) 2 Polos

Modelo CDX(L)	Código CDX	Código CDXL	kW	CV	Tensión	DNA	DNI	Peso sin VV [kg]	P.V.P. (€) CDX (AISI 304)			P.V.P. (€) CDXL (AISI 316)		
									Sin variador	Con variador SPB*	Con variador E-SPD+*	Sin variador	Con variador SPB*	Con variador E-SPD+*
CDX(L)/I 70/05	1615050004I	1615058004I	0,37	0,5	Trif.	G1¼	G1	8,7	387	-	-	530	-	-
CDX(L)M/E 70/07	1615090000E	-	0,55	0,75	Monof.	G1¼	G1	10	419	-	-	549	-	-
CDX(L)/I 70/07	1615090004I	1615098004I	0,55	0,75	Trif.	G1¼	G1	10	411	-	-	534	-	-
CDXM/E 90/10	1615100500E	-	0,75	1	Monof.	G1¼	G1	13,2	441	1.040	1.264	-	-	-
CDX(L)/I 90/10	1615100504I	1615108004I	0,75	1	Trif.	G1¼	G1	13,7	454	1.208	1.552	592	1.346	1.692
CDXM/E 120/07	1625090000E	-	0,55	0,75	Monof.	G1¼	G1	11,5	443	-	-	-	-	-
CDX(L)/I 120/07	1625090004I	1625098004I	0,55	0,75	Trif.	G1¼	G1	11,6	434	1.123	-	567	1.256	-
CDXM/E 120/12	1625100000E	-	0,88	1,2	Monof.	G1¼	G1	10	524	1.141	1.320	-	-	-
CDX(L)/I 120/12	1625100004I	1625108004I	0,88	1,2	Trif.	G1¼	G1	10,5	532	1.325	1.613	665	1.458	1.694
CDXM/E 120/20	1625200000E	-	1,5	2	Monof.	G1¼	G1	12,3	731	1.331	1.465	-	-	-
CDX(L)/I 120/20	1625200004I	1625208004I	1,5	2	Trif.	G1¼	G1	12,9	722	1.498	1.778	831	1.608	1.803
CDXM/E 200/12	1635100000E	-	0,88	1,2	Monof.	G1¼	G1	15,3	634	1.260	1.361	-	-	-
CDX(L)/I 200/12	1635100004I	1635108004I	0,88	1,2	Trif.	G1¼	G1	18,3	652	-	1.648	767	1.375	1.711
CDXM/E 200/20	1635200000E	-	1,5	2	Monof.	G1½	G1	12	718	1.318	1.458	-	-	-
CDX(L)/I 200/20	1635200004I	1635208004I	1,5	2	Trif.	G1½	G1	12,6	710	1.486	1.736	836	1.613	1.800
CDX(L)/I 200/25	1635250004I	1635258004I	1,85	2,5	Trif.	G1½	G1	15,8	808	1.583	1.754	887	1.664	1.802

\* Transductor de presión no incluido, opcional (Ver Pág. 401).

Suplemento versiones H y HS = Temperatura hasta 110°, ver Pág. 398.

\*\* Modelos con variador sin precio (-): Ejecución no compatible.

\*\*\* En versiones con variador SPB o E-SPD+ monofásicas la bomba es trifásica 230V, conexión del variador monofásica.

## Bombas CD 2 Polos

Modelo CD	Código CD	kW	CV	Tensión	DNA	DNI	Peso [kg]	P.V.P. (€) CD (AISI 304)
CDM/E 70/05	1970050000E	0,37	0,5	Monofásica	G1¼	G1	8,7	618
CD/I 70/05	1970050004I	0,37	0,5	Trifásica	G1¼	G1	8,7	566
CDM/E 70/07	1970090000E	0,55	0,8	Monofásica	G1¼	G1	10	647
CD/I 70/07	1970090004I	0,55	0,8	Trifásica	G1¼	G1	10	634
CDM/E 70/12	1970100000E	0,9	1,2	Monofásica	G1¼	G1	13,2	745
CD/I 70/12	1970100004I	0,9	1,2	Trifásica	G1¼	G1	13,7	746
CDM/E 90/10	1970100500E	0,75	1	Monofásica	G1¼	G1	11,5	640
CD/I 90/10	1970100504I	0,75	1	Trifásica	G1¼	G1	11,6	673
CDM/E 120/07	1980090000E	0,55	0,75	Monofásica	G1¼	G1	10	615
CD/I 120/07	1980090004I	0,55	0,75	Trifásica	G1¼	G1	10,5	604
CDM/E 120/12	1980100000E	0,9	1,2	Monofásica	G1¼	G1	12,3	666
CD/I 120/12	1980100004I	0,9	1,2	Trifásica	G1¼	G1	12,9	689
CDM/E 120/20	1980200000E	1,5	2	Monofásica	G1¼	G1	15,3	856
CD/I 120/20	1980200004I	1,5	2	Trifásica	G1¼	G1	18,3	898
CDM/E 200/12	1990100000E	0,9	1,2	Monofásica	G1½	G1	12	683
CD/I 200/12	1990100004I	0,9	1,2	Trifásica	G1½	G1	12,6	701
CDM/E 200/20	1990200000E	1,5	2	Monofásica	G1½	G1	15,8	872
CD/I 200/20	1990200004I	1,5	2	Trifásica	G1½	G1	17,5	886
CD/I 200/25	1990250004I	1,85	2,5	Trifásica	G1½	G1	18,3	918

Modelos CD: consultar plazo de entrega.

## DWO

## Electrobombas centrífugas de impulsor abierto en Acero Inoxidable AISI 304



Electrobomba centrífuga de impulsor abierto particularmente adecuada para el lavado de verduras, carnes, pescados, moluscos y similares. Equipos de lavado industriales, cabinas de pintura, equipos y sistemas de riego. En general para todo tipo de aplicaciones en las que se necesite bombear líquidos cargados, incluso con pequeños sólidos en suspensión.



Impulsor abierto



Tamaño reducido



Estructura robusta



Fabricada en AISI 304



Posibilidad de instalarse en maquinaria para uso industrial



Versión con variador SPB.



Versión con variador E-SPD+.



Videotutorial puesta en marcha de bomba con variador "E-SPD+".

## Datos técnicos

<b>Eficiencia</b>	Motor trifásico eficiencia IE3 desde 0,75 kW inclusive. Motor monofásico eficiencia IE2.
<b>Presión máx. de trabajo</b>	8 bar
<b>Temperatura máx. del líquido</b>	-5°C ÷ +90°C para versiones estándar. -5°C ÷ +110°C para versiones H, HS, HW y HSW.
<b>Máx. paso de sólidos</b>	19 mm
<b>Polos</b>	2
<b>Aislamiento</b>	Clase F
<b>Grado de protección</b>	IP55
<b>Tensión</b>	Monofásica 230V ±10% Trifásica 230/400V ±10%
<b>Condensador</b>	Condensador y protección termoamperimétrica de rearme automático incorporados (monofásica).

## Materiales

<b>Cuerpo de bomba</b>	Acero Inoxidable AISI 304
<b>Impulsor</b>	Acero Inoxidable AISI 304
<b>Eje motor</b>	Acero Inoxidable AISI 304 (sólo parte en contacto con el líquido).
<b>Cierre mecánico</b>	Cerámica/Carbón/NBR (estándar)
<b>Soporte motor</b>	Aluminio

## Conexiones

<b>DNA</b>	2 1/2" para DWO 300-400 2" para el resto de la gama
<b>DNI</b>	2"

## Opcional



## Cierres mecánicos

Pág. 398 - Versión H (Alta temperatura)  
Versión HS (Líquidos especiales)  
Versiones HW y HSW, consultar

## Instalación

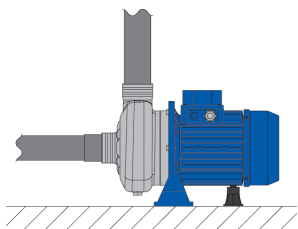

## Características "E-SPD+"

<b>Ahorro de energía</b>	Ahorro de energía al modular la velocidad adaptándola a las necesidades de la instalación.
<b>Protecciones</b>	Protecciones contra sobretensión, sobreintensidad, trabajo en seco y rotura de la tubería.
<b>Presión</b>	Presión constante independiente del caudal demandado.
<b>Arranque</b>	Arranque y paro suave de la bomba.
<b>Display</b>	Display extendido de 4 líneas
<b>Más información</b>	Para más detalles de los variadores E-SPD+ y SPB, ver Págs. 131-132

## Accesorios



## Aislamiento cuerpo bomba

Pág. 400 - Aislamiento cuerpo bomba DWO

## Transductor de presión

Pág. 401 - Transductor, 4-20 mA. Escala 0-16 bar.  
Cable conector transductor (2 m).

# DWO

Electrobombas centrífugas de impulsor abierto en Acero Inoxidable AISI 304

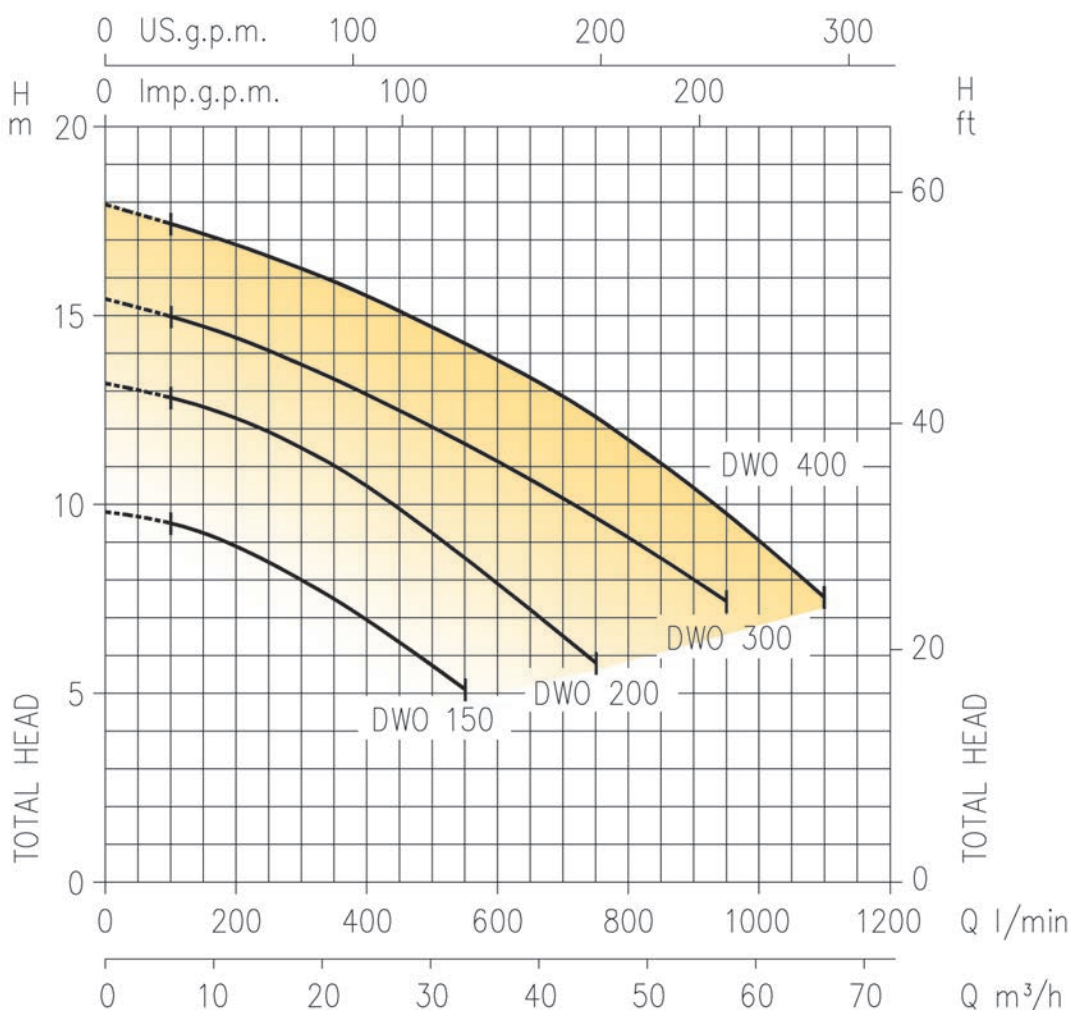

## Monofásica 230V 2 Polos

Modelo	Código	kW	CV	Q=Caudal								Int. Abs. [A] 230V	DNA	DNI	Peso sin VV [kg]	P.V.P. (€)	P.V.P. (€)	P.V.P. (€)
				l/min	0	100	200	300	400	550	750					DWO	DWO	DWO
				m³/h	0	6	12	18	24	33	42				Sin variador	Con variador SPB*	Con variador E-SPD+*	
				H=Altura manométrica total (m)														
DWO/E 150 M	1579070000E	1,1	1,5		9,8	9,5	8,9	7,9	6,9	5,1	-	6,8	G2	G2	14,4	860	1.306	1.495
DWO/E 200 M	1579080000E	1,5	2		13,2	12,7	12,3	11,5	10,5	8,6	5,8	9	G2	G2	15,7	897	1.332	1.521

\*Transductor de presión no incluido, opcional (Ver Pág. 401).

\*\* En versiones con variador SPB o E-SPD+ monofásicas la bomba es trifásica 230V, conexión del variador monofásica.

## Trifásica 230/400V 2 Polos

Modelo	Código	kW	CV	Q=Caudal										Inten. Abs. [A] 230V 400V	DNA	DNI	Peso sin VV [kg]	P.V.P. (€)	P.V.P. (€)	P.V.P. (€)
				l/min	0	200	300	400	550	750	950	1100	DWO					DWO	DWO	
				m³/h	0	12	18	24	33	42	57	66				Sin variador	Con variador SPB*	Con variador E-SPD+*		
				H=Altura manométrica total (m)																
DWO/I 150	1579070004I	1,1	1,5		9,8	8,9	7,9	6,9	5,1	-	-	-	5,8	3,3	G2	G2	15,4	897	1.488	1.769
DWO/I 200	1579080004I	1,5	2		13,2	12,3	11,5	10,5	8,6	5,8	-	-	6,6	3,8	G2	G2	17,1	933	1.524	1.798
DWO/I 300	1579100004I	2,2	3		15,5	14,5	13,8	12,9	11,7	9,7	7,5	-	8,2	4,7	G2½	G2	19,4	1.071	1.660	1.887
DWO/I 400	1579110004I	3	4		18	16,9	16,3	15,6	14,3	12,4	9,8	7,6	11,1	6,4	G2½	G2	22,4	1.206	1.937	1.952

\*Transductor de presión no incluido, opcional (Ver Pág. 401).

# CMA-B-C - CMR

## Electrobomba centrífuga monocelular en Hierro fundido



Electrobomba centrífuga monocelular construida en Hierro Fundido, adecuada para el abastecimiento de agua doméstica e industrial, presurización de agua, pequeños riegos de jardín, lavado de vehículos e incorporada a diferentes tipos de maquinaria industrial. **La gama CMR está provista de impulsor abierto.**



Disponibile con impulsor en latón



Ligera y fácilmente transportable



Estructura robusta



Tamaño reducido

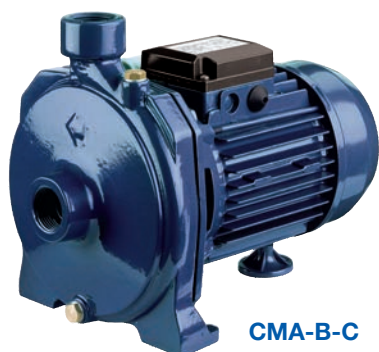

CMA-B-C



Ligera y fácilmente transportable



Tamaño reducido



Estructura robusta



Posibilidad de instalarse en maquinaria para uso industrial



CMR: Impulsor abierto

Max. paso de sólidos: 11 mm

### Materiales

<b>Cuerpo de bomba</b>	Hierro fundido
<b>Impulsor</b>	<ul style="list-style-type: none"> <li>- En tecnopolímero reforzado con fibra de vidrio: para CMA 0.50-0.75-1.00</li> <li>- En latón: para CMA 1.50-2.00-3.00 CMB 2.00-3.00-4.00-5.50 CMR 0.75-1.00</li> <li>- En hierro fundido: para el resto de gama.</li> </ul>
<b>Eje motor</b>	<ul style="list-style-type: none"> <li>- En AISI 304 (parte en contacto con el líquido): para CMB 4.00-5.50</li> <li>- En AISI 416: CMA 0.50.</li> <li>- En AISI 303 (parte en contacto con el líquido): para el resto de la gama.</li> </ul>
<b>Cierre mecánico</b>	Cerámica/Carbón/NBR (estándar)
<b>Soporte motor</b>	<ul style="list-style-type: none"> <li>- En Aluminio: para CMA 0.50-0.75-1.00 / CMB 0.75-1.00 / CMC 0.75-1.00 / CMR</li> <li>- En Hierro fundido para el resto de la gama</li> </ul>

### Conexiones

<b>DNA</b>	<ul style="list-style-type: none"> <li>G 1" para CMA (hasta 1,00)</li> <li>G 1 1/4" para CMA de 1,50 en adelante.</li> <li>G 1 1/2" para CMR</li> <li>G 2" para CMB y CMC</li> </ul>
<b>DNI</b>	<ul style="list-style-type: none"> <li>G 1" para CMA</li> <li>G 1 1/4" para CMB</li> <li>G 1 1/2" para CMR</li> <li>G 2" para CMC</li> </ul>

### Datos técnicos

<b>Eficiencia</b>	<ul style="list-style-type: none"> <li>Motor trifásico eficiencia <b>IE3</b> desde 0,75 kW inclusive.</li> <li>Motor monofásico eficiencia <b>IE2</b>.</li> </ul>
<b>Presión máx. de trabajo</b>	<ul style="list-style-type: none"> <li>8 bar para CMA 1.50-2.00-3.00 y CMB 4.00-5.50</li> <li>6 bar para el resto de la gama</li> </ul>
<b>Temperatura máx. del líquido</b>	<ul style="list-style-type: none"> <li>40°C para CMA 0.50, 0.75 y 1.00.</li> <li>90°C para el resto de la gama.</li> </ul>
<b>MEI</b>	> 0,4
<b>Polos</b>	2
<b>Aislamiento</b>	Clase F
<b>Grado de protección</b>	IP44
<b>Tensión</b>	<ul style="list-style-type: none"> <li>Monofásica 230V ±10%</li> <li>Trifásica 230/400V ±10%</li> </ul>
<b>Condensador</b>	Condensador y protección termoamperimétrica de rearme automático incorporados (monofásica).

### Accesorios



#### Depósitos

Pág. 133-135 - **Depósitos de 2/100 litros a 8/10 bar**



#### Presostatos

Pág. 402- **Presostatos regulables (hasta 5-6 bar).**



#### Cuadros y sistemas de control

Pág. 130 - **Reguladores de presión** Presscomfort, Watercontrol, etc.



# CMA-B-C - CMR

Electrobomba centrífuga monocelular en Hierro fundido



Curvas de características (según ISO 9906 / 2)

## CMA



Tabla de características - CMA 2 Polos

Modelo		kW	CV	Condensador		Intensidad Abs. [A]			Q=Caudal												
Monofásica 230V 50Hz	Trifásica 230/400V 50Hz			μF	Vc	Monof. 230V	Trifásica 230V	400V	l/min	0	20	40	60	80	85	90	95	110	120	140	
									m³/h	0	1,2	2,4	3,6	4,8	5,1	5,4	5,7	6,6	7,2	8,4	
									H=Altura manométrica total (m)												
CMA 0,50 M	CMA 0,50 T	0,37	0,5	10	450	3,2	2,4	1,4	21,7	20,9	19,5	17,6	14,9	14	13,1	-	-	-	-	-	-
CMA/A 0,75 M	CMA/A 0,75 T	0,55	0,75	16	450	4,7	3,2	1,8	31,6	29,7	27,8	24,9	21,1	20,2	-	-	-	-	-	-	-
CMA 1,00 M	CMA/I 1,00 T	0,75	1	20	450	6,2	3,3	1,9	33,6	33,0	31,9	29,9	26,6	25,6	24,6	23,5	-	-	-	-	-
CMA/B 1,50 M	CMA/I 1,50 T	1,1	1,5	40	450	8	5,8	3,3	39,8	39,5	39,0	38,3	37	36,5	36,1	35,6	34,5	-	-	-	-
CMA/A 2,00 M	CMA/I 2,00 T	1,5	2	40	450	10,3	7,6	4,4	48	47,5	47	46	45	45	44,5	44	43	42	-	-	-
-	CMA/I 3,00 T	2,2	3	-	-	-	8,5	4,9	53,5	53	52,5	51	49,5	49	49	48,5	46,5	45,5	42,5	-	-

## CMB

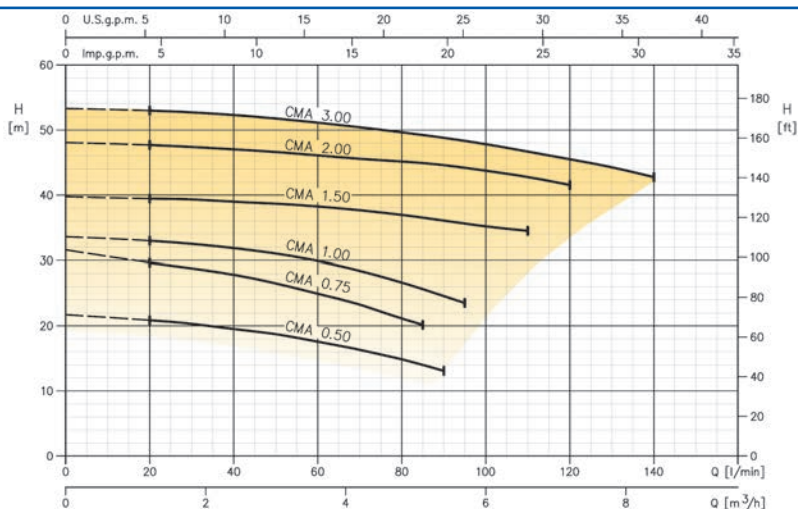

Tabla de características - CMB 2 Polos

Modelo		kW	CV	Condensador		Intensidad Abs. [A]			Q=Caudal						
Monofásica 230V 50Hz	Trifásica 230/400V 50Hz			μF	Vc	Monof. 230V	Trifásica 230V	400V	l/min	0	100	150	200	250	280
									m³/h	0	6	9	12	15,1	16,9
									H=Altura manométrica total (m)						
CMB 0,75 M	CMB 0,75 T	0,55	0,75	14	450	4,5	3	1,7	14,9	14,6	13,2	10,9	8,1	-	-
CMB 1,00 M	CMB 1,00 T	0,75	1	20	450	6	3,5	2	18,7	18,6	17,5	15,7	13,1	-	-
CMB 1,50 M	CMB 1,50 T	1,1	1,5	40	450	8,2	5,8	3,3	22,4	22,5	21,6	20	17,8	16,2	-
CMB 2,00 M	CMB 2,00 T	1,5	2	40	450	10,3	7,1	4,1	30,6	30,8	29,7	28	25,4	23,6	-
-	CMB 3,00 T	2,2	3	-	-	-	8,2	4,7	35,3	35,4	34,4	32,7	30,2	28,5	-
-	CMB 4,00 T	3	4	-	-	-	11,1	6,4	46,5	45,5	44	42	37,8	36,2	-
-	CMB 5,50 T	4	5,5	-	-	-	15,1	8,7	57	57	56	53,5	50,5	48	-

# CMA-B-C - CMR

Electrobomba centrífuga monocelular en Hierro fundido

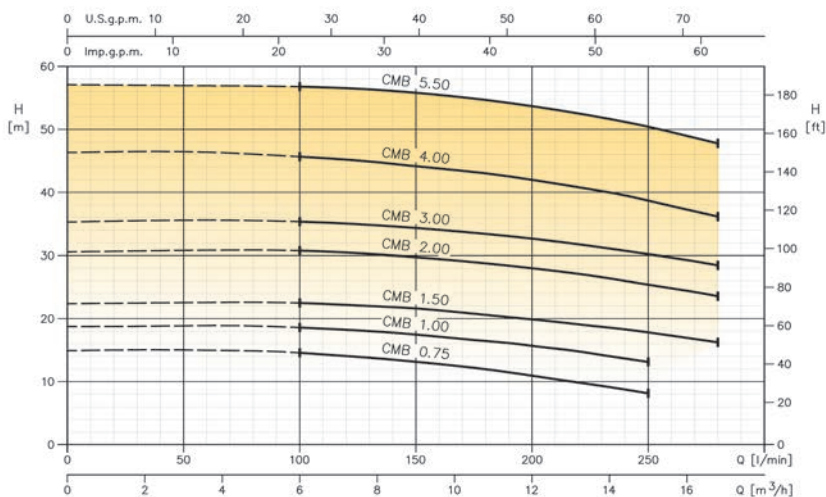

Curvas de características (según ISO 9906 / 2)

## CMC

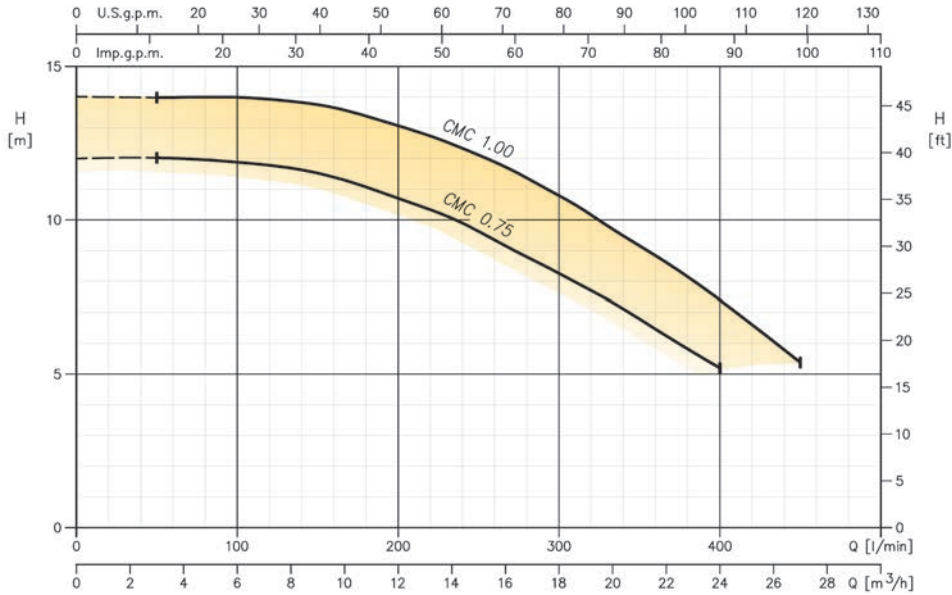

**Tabla de características - CMC** **2 Polos**

Modelo		kW	CV	Condensador		Intensidad Abs. [A]			Q=Caudal										
Monofásica 230V 50Hz	Trifásica 230/400V 50Hz			µF	Vc	Monof. 230V	Trifásica 230V	400V	l/min	0	50	100	150	200	250	300	350	400	450
		H=Altura manométrica total (m)																	
CMC 0.75 M	CMC 0.75 T	0,55	0,75	14	450	4,2	2,8	1,6	12	12	11,9	11,3	10,7	9,5	8,3	6,8	5,2	-	
CMC 1.00 M	CMC 1.00 T	0,75	1	20	450	5,3	3	1,7	14	14	14	13,5	13,1	12	10,8	9,1	7,4	5,4	

## CMR

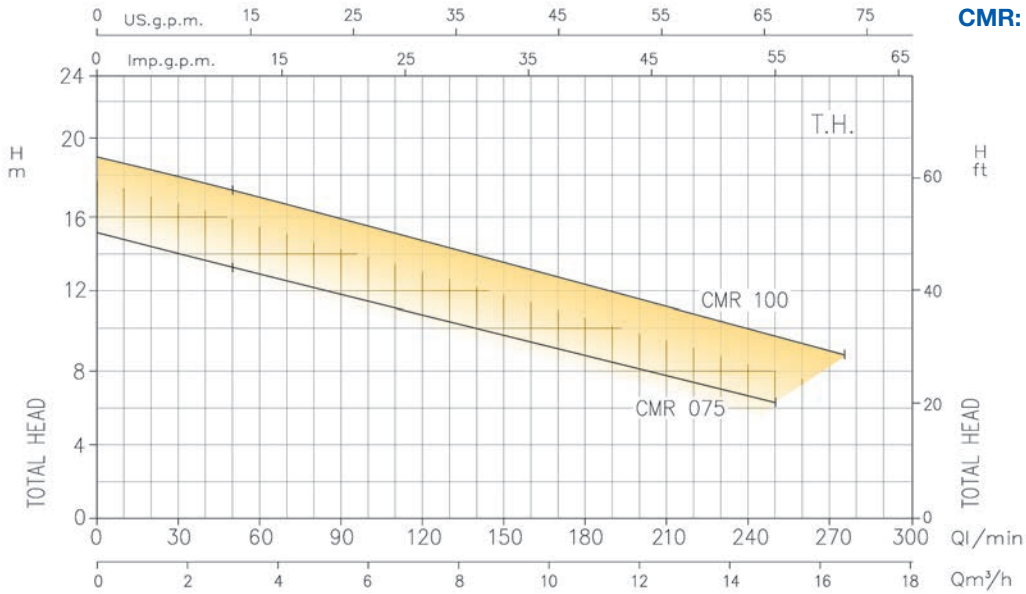

CMR: Impulsor abierto

**Tabla de características - CMR** **2 Polos**

Modelo		kW	CV	Condensador		Intensidad Abs. [A]			Q=Caudal										
Monofásica 230V 50Hz	Trifásica 230/400V 50Hz			µF	Vc	Monof. 230V	Trifásica 230V	400V	l/min	0	50	100	150	200	250	275	350	400	450
		H=Altura manométrica total (m)																	
CMR 0.75 M	CMR 0.75 T	0,55	0,75	14	450	3,8	2,8	1,6	15,5	13,6	11,4	9,8	8,1	6,3	-	-	-	-	
CMR 1.00 M	CMR 1.00 T	0,75	1	20	450	4,85	3	1,7	18,9	17,3	15,4	13,8	11,5	9,6	8,7	-	-	-	

# CMA-B-C - CMR

Electrobomba centrífuga monocelular en Hierro fundido



CMA								2 Polos
Modelo	Código	kW	CV	Tensión	DNA	DNI	Peso [kg]	P.V.P. (€)
CMA/E 0,50 M	1160050000E	0,37	0,5	MONOF.	G1	G1	7,2	226
CMA/I 0,50 T	1160050004I	0,37	0,5	TRIF.	G1	G1	7,1	221
CMA/E 0,75 M	1160090000E	0,55	0,75	MONOF.	G1	G1	10,3	277
CMA/I 0,75 T	1160090004I	0,55	0,75	TRIF.	G1	G1	10,2	272
CMA/E 1,00 M	1160100000E	0,75	1	MONOF.	G1	G1	11,5	283
CMA/I 1,00 T	1160100004I	0,75	1	TRIF.	G1	G1	11,6	291
CMA/E 1,50 M	1160150000E	1,1	1,5	MONOF.	G1¼	G1	19,5	524
CMA/I 1,50 T	1160150004I	1,1	1,5	TRIF.	G1¼	G1	20,8	479
CMA/E 2,00 M	1160200000E	1,5	2	MONOF.	G1¼	G1	22,8	571
CMA/I 2,00 T	1160200004I	1,5	2	TRIF.	G1¼	G1	24,3	548
CMA/I 3,00 T	1160300004I	2,2	3	TRIF.	G1¼	G1	24,3	595

CMB								2 Polos
Modelo	Código	kW	CV	Tensión	DNA	DNI	Peso [kg]	P.V.P. (€)
CMB/E 0,75 M	1170090000E	0,55	0,75	MONOF.	G2	G1¼	11,6	401
CMB/I 0,75 T	1170090004I	0,55	0,75	TRIF.	G2	G1¼	11,6	394
CMB/E 1,00 M	1170100000E	0,75	1	MONOF.	G2	G1¼	13,7	440
CMB/I 1,00 T	1170100004I	0,75	1	TRIF.	G2	G1¼	13,7	453
CMB/E 1,50 M	1170150000E	1,1	1,5	MONOF.	G2	G1¼	19,9	614
CMB/I 1,50 T	1170150004I	1,1	1,5	TRIF.	G2	G1¼	20,4	556
CMB/E 2,00 M	1170200000E	1,5	2	MONOF.	G2	G1¼	21	686
CMB/I 2,00 T	1170200004I	1,5	2	TRIF.	G2	G1¼	22,9	613
CMB/I 3,00 T	1170300004I	2,2	3	TRIF.	G2	G1¼	22,2	683
CMB/I 4,00 T	1170400004I	3	4	TRIF.	G2	G1¼	37,7	1.048
CMB/I 5,50 T	1170550004I	4	5,5	TRIF.	G2	G1¼	43,4	1.181

CMC								2 Polos
Modelo	Código	kW	CV	Tensión	DNA	DNI	Peso [kg]	P.V.P. (€)
CMC/E 0,75 M	1180090000E	0,55	0,75	MONOF.	G2	G2	11,6	369
CMC/I 0,75 T	1180090004I	0,55	0,75	TRIF.	G2	G2	11,6	367
CMC/E 1,00 M	1180100000E	0,75	1	MONOF.	G2	G2	13	395
CMC/I 1,00 T	1180100004I	0,75	1	TRIF.	G2	G2	13,8	427

CMR (Impulsor abierto)								2 Polos
Modelo	Código	kW	CV	Tensión	DNA	DNI	Peso [kg]	P.V.P. (€)
CMR/E 0,75 M	1200090000E	0,55	0,75	MONOF.	G1½	G1½	10,7	370
CMR/I 0,75 T	1200090004I	0,55	0,75	TRIF.	G1½	G1½	10,7	352
CMR/E 1,00 M	1200100000E	0,75	1	MONOF.	G1½	G1½	11,9	396
CMR/I 1,00 T	1200100004I	0,75	1	TRIF.	G1½	G1½	12,7	394

# DWC

## Electrobomba centrífuga de impulsor cerrado en Acero Inoxidable AISI 304

Electrobomba centrífuga de impulsor cerrado particularmente adecuada para todas aquellas aplicaciones en maquinaria industrial especialmente en Equipos de Enfriamiento, Chillers, Aire Acondicionado y en general adecuada para todas aquellas necesidades de bombeo en aplicaciones industriales. Adecuada para líquidos moderadamente agresivos, soluciones glicoladas y agua limpia.



DWC-N: Rosca



DWC-V: Vitaulic



Versión con variador SPB.



Versión con variador E-SPD+.



Videotutorial puesta en marcha de bomba con variador "E-SPD+".



Tamaño reducido



Estructura robusta



Baja sonoridad



Posibilidad de instalarse en maquinaria para uso industrial



Fabricada en AISI 304

### Materiales

Cuerpo de bomba	Acero Inoxidable AISI 304
Impulsor	Acero Inoxidable AISI 304
Eje motor	Acero Inoxidable AISI 304 (sólo parte en contacto con el líquido).
Cierre mecánico	Cerámica / Carbón / EPDM (estándar)
Soporte motor	Aluminio

### Conexiones

DNA	DWC-N G2" DWC-V Vitaulic Ø 2" (60,3 mm)
DNI	DWC-N G2" DWC-V Vitaulic Ø 2" (60,3 mm)

### Instalación

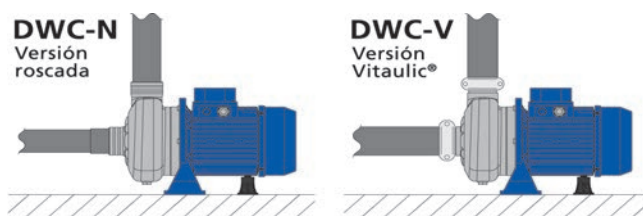

### Accesorios



Aislamiento cuerpo bomba

Pág. 400 - Aislamiento cuerpo bomba DWC

### Opcional



Cierres mecánicos

Pág. 398 - Versión H (Alta temperatura)  
Versión HS (Líquidos especiales)  
Versiones HW y HSW, consultar

### Datos técnicos

Eficiencia	Motor trifásico eficiencia IE3 desde 0,75 kW inclusive.
Presión máx. de trabajo	8 bar
Temperatura máx. del líquido	-15°C ÷ +120°C para versión estándar -15°C ÷ +110°C para versiones H, HS, HW y HSW.
Máx. contenido de sólidos en suspensión	50 ppm
Máx. contenido en cloro	500 ppm
Polos	2
Aislamiento	Clase F
Grado de protección	IP55
Tensión	Trifásica 230/400V ±10%

### Características "E-SPD+"

Ahorro de energía	Ahorro de energía al modular la velocidad adaptándola a las necesidades de la instalación.
Protecciones	Protecciones contra sobretensión, sobreintensidad, trabajo en seco y rotura de la tubería.
Presión	Presión constante independiente del caudal demandado.
Arranque	Arranque y paro suave de la bomba.
Display	Display extendido de 4 líneas
Más información	Para más detalles de los variadores E-SPD+ y SPB, ver Págs. 131-132

# DWC

## Electrobomba centrífuga de impulsor cerrado en Acero Inoxidable AISI 304

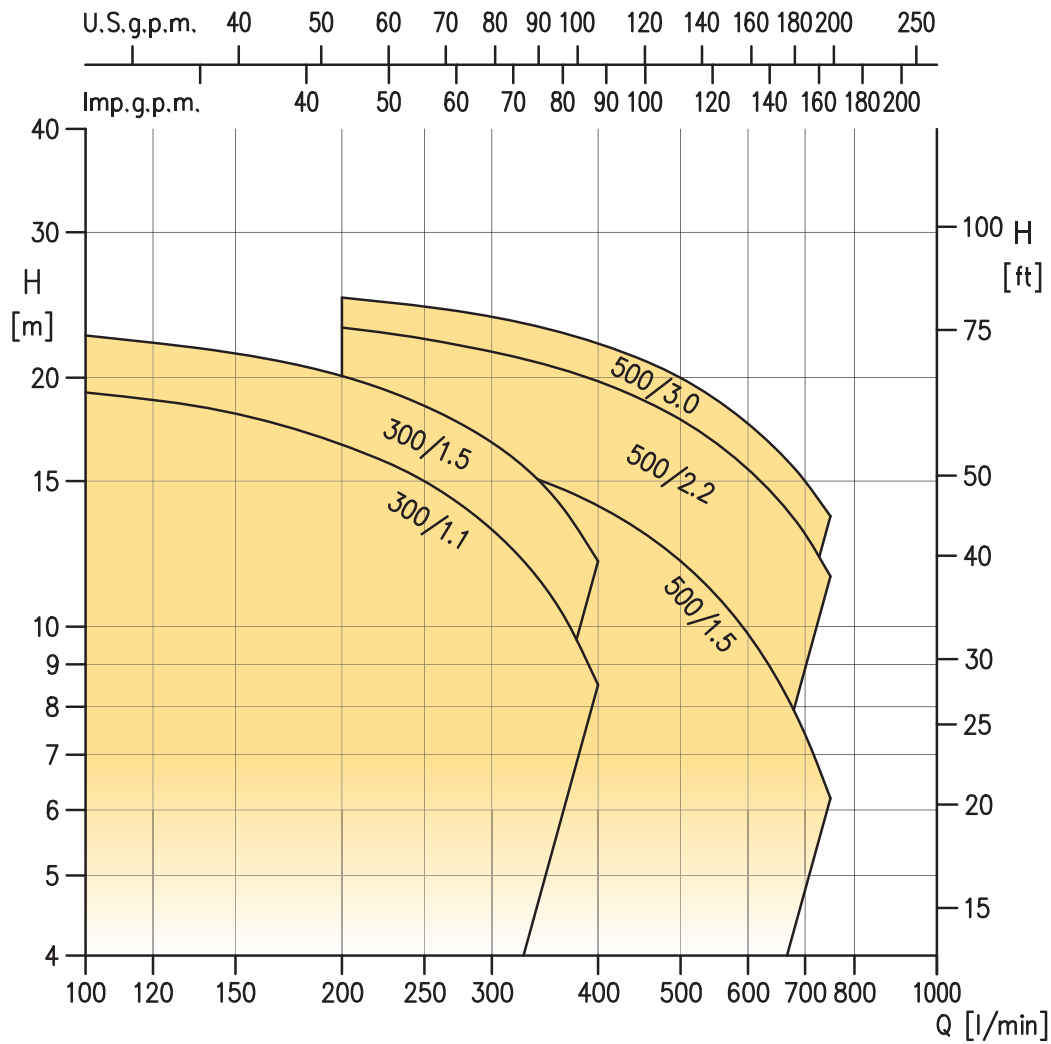

**Trifásica 230/400V** **2 Polos**

Modelo	Código	kW	CV	Q=Caudal									Int. Abs. [A]		DNA	DNI	Peso sin VV [kg]	P.V.P. (€) DWC	P.V.P. (€) DWC	P.V.P. (€) DWC
				H=Altura manométrica total (m)									230V/400V					Sin variador	Con variador SPB*	Con variador E-SPD+*
				l/min	0	100	200	300	400	600	700	750	5,8	3,3						
DWC-N/I 300/1,1	2181070004I	1,1	1,5	21	19,2	16,6	13,1	8,5	-	-	-	5,8	3,3	G2	G2	15,4	731	1.340	1.905	
DWC-V/I 300/1,1	2180070004I	1,1	1,5	21	19,2	16,6	13,1	8,5	-	-	-	5,8	3,3	G2	G2	15,4	741	1.349	1.913	
DWC-N/I 300/1,5	2181080004I	1,5	2	24,5	22,5	20,1	16,7	12	-	-	-	6,6	3,8	G2	G2	16,9	894	1.502	1.986	
DWC-V/I 300/1,5	2180080004I	1,5	2	24,5	22,5	20,1	16,7	12	-	-	-	6,6	3,8	G2	G2	16,9	902	1.511	2.004	
DWC-N/I 500/1,5	2191080004I	1,5	2	18,5	-	17	15,7	14	9,8	7,4	6,2	6,6	3,8	G2	G2	17,4	941	1.550	1.960	
DWC-V/I 500/1,5	2190080004I	1,5	2	18,5	-	17	15,7	14	9,8	7,4	6,2	6,6	3,8	G2	G2	17,9	950	1.559	1.979	
DWC-N/I 500/2,2	2191100004I	2,2	3	24,5	-	23	21,5	19,8	15,5	13	11,5	8,8	5,1	G2	G2	20,3	1.043	1.652	2.063	
DWC-V/I 500/2,2	2190100004I	2,2	3	24,5	-	23	21,5	19,8	15,5	13	11,5	8,8	5,1	G2	G2	20,3	1.048	1.656	2.075	
DWC-N/I 500/3,0	2191110004I	3	4	26,3	-	25	23,7	22	17,6	15	13,6	11,1	6,4	G2	G2	22,3	1.106	1.988	2.139	
DWC-V/I 500/3,0	2190110004I	3	4	26,3	-	25	23,7	22	17,6	15	13,6	11,1	6,4	G2	G2	22,3	1.117	1.999	2.152	

La Versión "V" (Conexiones Victaulic) se suministra con aislamiento cuerpo de bomba.

\* Transductor de presión no incluido, opcional (Ver Pág. 401).

### Opcional



#### Transductor

Pág. 401 - Transductor de presión, 4-20 mA  
Escala 0-16 bar.  
Cable conector transductor (2 m).

# 2CDX(L)

## Electrobomba centrífuga bicelular en AISI 304 / AISI 316



Electrobomba centrífuga bicelular construida en Acero Inoxidable AISI 304 (AISI 316 - modelos 2CDXL) particularmente adecuada para el abastecimiento de agua potable, presurización doméstica, pequeños riegos de jardín, lavado a presión, tratamiento de agua, torres de refrigeración e intercambiadores de calor, incorporada a diferentes tipos de maquinaria industrial.



Tamaño reducido



Fabricada en AISI 304



Estructura robusta



Baja sonoridad



Disponible en Acero Inox. AISI 316



Posibilidad de instalarse en maquinaria para uso industrial



Versión con variador SPB.



Versión con variador E-SPD+.



Videotutorial puesta en marcha de bomba con variador "E-SPD+".

### Datos técnicos

<b>Eficiencia</b>	Motor trifásico eficiencia <b>IE3</b> desde 0,75 kW inclusive. Motor monofásico eficiencia <b>IE2</b> .
<b>Presión máx. de trabajo</b>	8 bar
<b>Temperatura máx. del líquido</b>	-5°C ÷ +60°C para versión estándar y E. -5°C ÷ + 110°C para versiones H, HS, HW y HWS. -20°C ÷ +120°C, consultar.
<b>Polos</b>	2
<b>Aislamiento</b>	Clase F
<b>Grado de protección</b>	IP55
<b>Tensión</b>	Monofásica 230V ±10% Trifásica 230/400V ±10%
<b>Condensador</b>	Condensador y protección termoamperimétrica de rearme automático incorporados (monofásica).

### Accesorios



#### Depósitos

Pág. 133-135 - Depósitos de 2/100 litros a 8/10 bar



#### Presostatos

Pág. 402 - Presostatos regulables (hasta 5-6-10-12 bar)



#### Sistemas de control

Pág. 130 - Reguladores de presión  
Presscomfort, Watercontrol, etc.

#### Grupos de presión

Pág. 81 - G.P. doméstico "2CDX"  
Pág. 102 - G.P. Series "Estela" - 2CDX  
Pág. 108 - G.P. "HYDRA+" - 2CDX



#### Aislamiento cuerpo bomba

Pág. 400 - Aislamiento cuerpo bomba para 2CDX(L)



#### Transductor de presión

Pág. 401 - Transductor, 4-20 mA. Escala 0-16 bar.  
Cable conector transductor (2 m).

### Conexiones

<b>DNA</b>	G 1 1/2" para modelo 2CDX(L) 200 G 1 1/4" para el resto de la gama
<b>DNI</b>	G 1"

### Materiales

<b>Cuerpo de bomba</b>	Acero Inoxidable AISI 304 (2CDX) Acero Inoxidable AISI 316L (2CDXL)
<b>Impulsor</b>	Acero Inoxidable AISI 304 (2CDX) Acero Inoxidable AISI 316L (2CDXL)
<b>Eje motor</b>	Acero Inoxidable AISI 304 (2CDX) Acero Inoxidable AISI 316L (2CDXL)
<b>Cierre mecánico</b>	Cerámica / Carbón / NBR (estándar)
<b>Soporte motor</b>	Aluminio (hasta 1,5 kW incluido), Hierro fundido (desde 2,2 kW)

### Características "E-SPD+"

<b>Ahorro de energía</b>	Ahorro de energía al modular la velocidad adaptándola a las necesidades de la instalación.
<b>Protecciones</b>	Protecciones contra sobretensión, sobreintensidad, trabajo en seco y rotura de la tubería.
<b>Presión</b>	Presión constante independiente del caudal demandado.
<b>Arranque</b>	Arranque y paro suave de la bomba.
<b>Display</b>	Display extendido de 4 líneas
<b>Más información</b>	Para más detalles de los variadores E-SPD+ y SPB, ver Págs. 131-132

### Opcional



#### Cierres mecánicos

Pág. 398 - Versión H (Alta temperatura)  
Versión HS (Líquidos especiales)  
Versiones HW, HSW y E, consultar

# 2CDX(L)

## Electrobomba centrífuga bicelular en AISI 304 / AISI 316



Tabla de características - 2CDX(L)

2 Polos

Modelo Monofásico 230V 50Hz	Modelo Trifásico 230/400V 50Hz	kW	CV	Condensador		Intensidad Absorbida [A]			Q=Caudal									
				µF	Vc	Monof. 230V	Trifásica		H=Altura manométrica total (m)									
							230V	400V	l/min	0	20	40	60	80	120	150	180	210
2CDXM/E 70/10	2CDX(L)/I 70/10	0,75	1	20	450	6	3,4	2	0	41	38,5	35,3	31,5	27	-	-	-	-
2CDXM/E 70/12	2CDX(L)/I 70/12	0,9	1,2	31,5	450	7	4,3	2,5	0	48	44,5	40,3	35,5	30	-	-	-	-
2CDXM/E 70/15	2CDX(L)/I 70/15	1,1	1,5	40	450	8,1	5,8	3,3	0	56	52,5	48	42,8	36,5	-	-	-	-
2CDXM/E 70/20	2CDX(L)/I 70/20	1,5	2	40	450	10	7,8	4,5	0	64	60	55,6	50,4	44	-	-	-	-
2CDXM/E 120/15	2CDX(L)/I 120/15	1,1	1,5	40	450	8,3	5,8	3,3	0	46	-	42	41	39,5	35	30	-	-
2CDXM/E 120/20	2CDX(L)/I 120/20	1,5	2	40	450	10,2	7,8	4,5	0	55	-	51,5	49,5	47,4	41,8	36,5	-	-
-	2CDX(L)/I 120/30	2,2	3	-	-	-	8,2	4,7	0	63	-	59	57	54,6	49,2	44	-	-
-	2CDX(L)/I 120/40	3	4	-	-	-	11,1	6,4	0	71,5	-	68,5	66,5	64	58	52	-	-
-	2CDX(L)/I 200/30	2,2	3	-	-	-	11,1	6,4	0	55	-	-	52	50,8	48,1	45,5	42,7	39,5
-	2CDX(L)/I 200/40	3	4	-	-	-	11,2	6,5	0	66	-	-	62,5	61,1	58	55,2	52,3	49
-	2CDX(L)/I 200/50	3,7	5	-	-	-	15,1	8,7	0	75	-	-	71,5	70,1	67	64,3	61,2	57,5

### 2CDX(L)

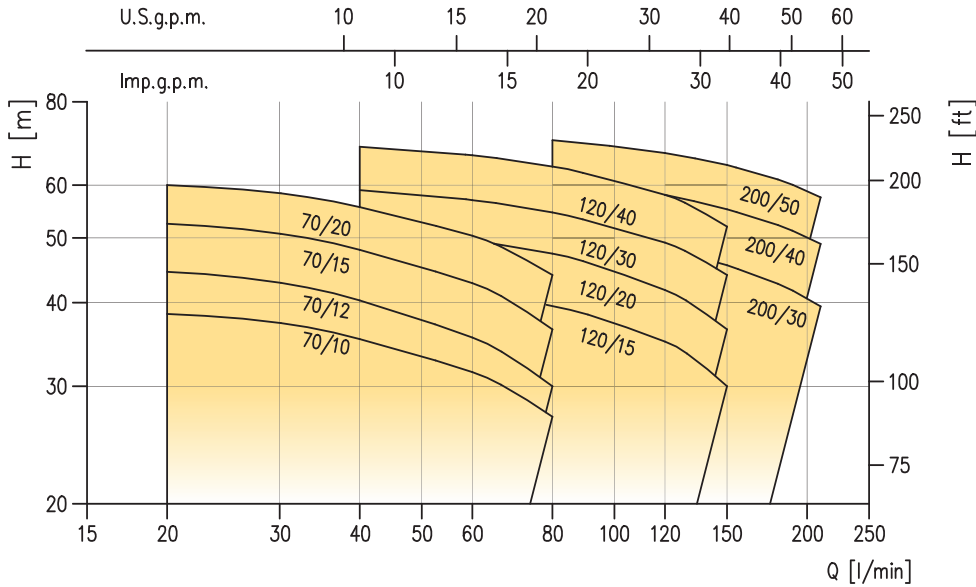
2 Polos

Modelo	Código s/v 2CDX	Código s/v 2CDXL	kW	CV	Tensión	DNA	DNI	P.V.P. (€)			P.V.P. (€)		
								2CDX Sin variador	2CDX Con variador SPB*	2CDX Con variador E-SPD+*	2CDXL Sin variador	2CDXL Con variador SPB*	2CDXL Con variador E-SPD+*
2CDXM/E 70/10	1611100000E	-	0,75	1	Monof.	G1¼	G1	625	-	-	-	-	-
2CDX(L)/I 70/10	1611100004I	1611108004I	0,75	1	Trifásica	G1¼	G1	660	-	-	862	-	-
2CDXM/E 70/12	1611120000E	-	0,9	1,2	Monof.	G1¼	G1	707	-	-	-	-	-
2CDX(L)/I 70/12	1611120004I	1611128004I	0,9	1,2	Trifásica	G1¼	G1	735	-	-	1.007	-	-
2CDXM/E 70/15	1611150000E	-	1,1	1,5	Monof.	G1¼	G1	770	1.380	1.582	-	-	-
2CDX(L)/I 70/15	1611150004I	1611158004I	1,1	1,5	Trifásica	G1¼	G1	794	1.547	1.852	1.076	1.764	2.049
2CDXM/E 70/20	1611200000E	-	1,5	2	Monof.	G1¼	G1	1.025	1.410	1.614	-	-	-
2CDX(L)/I 70/20	1611200004I	1611208004I	1,5	2	Trifásica	G1¼	G1	1.033	1.577	1.897	1.294	1.820	2.108
2CDXM/E 120/15	1621150000E	-	1,1	1,5	Monof.	G1¼	G1	890	1.407	1.611	-	-	-
2CDX(L)/I 120/15	1621150004I	1621158004I	1,1	1,5	Trifásica	G1¼	G1	906	1.574	1.882	1.199	1.803	2.092
2CDXM/E 120/20	1621200000E	-	1,5	2	Monof.	G1¼	G1	962	-	1.739	-	-	-
2CDX(L)/I 120/20	1621200004I	1621208004I	1,5	2	Trifásica	G1¼	G1	1.006	1.674	1.988	1.322	1.943	2.304
2CDX(L)/I 120/30	1989300004I	1989308004I	2,2	3	Trifásica	G1¼	G1	1.282	1.890	2.142	1.533	2.142	2.394
2CDX(L)/I 120/40	1989400004I	1989408004I	3	4	Trifásica	G1¼	G1	1.591	2.011	2.235	1.894	2.292	2.539
2CDX(L)/I 200/30	1999300004I	1999308004I	2,2	3	Trifásica	G1½	G1	1.299	1.923	2.142	1.548	2.139	2.391
2CDX(L)/I 200/40	1999400004I	1999408004I	3	4	Trifásica	G1½	G1	1.508	2.011	2.235	1.704	2.295	2.432
2CDX(L)/I 200/50	1999500004I	1999508004I	3,7	5	Trifásica	G1½	G1	1.785	-	2.372	2.017	-	2.602

\*Transductor de presión no incluido, opcional (Ver Pág. 401).

\*\* Modelos con variador sin precio (-): Ejecución no compatible.

\*\*\* En versiones con variador SPB o E-SPD+ monofásicas la bomba es trifásica 230V, conexión del variador monofásica.

# CDA

## Electrobomba centrífuga bicelular en Hierro fundido



Electrobomba centrífuga bicelular construida en Hierro Fundido, adecuada para el abastecimiento de agua doméstica e industrial, presurización de agua, pequeños riegos de jardín, lavado de vehículos e industrial. Incorporada a diferentes tipos de maquinaria industrial.



Disponibile  
con impulsor  
en latón



Estructura  
robusta



OEM  
Posibilidad de  
instalarse en  
maquinaria para  
uso industrial

### Materiales

**Cuerpo de bomba** Hierro fundido

**Impulsor** En tecnopolímero reforzado con fibra de vidrio para CDA 0.75 y 1.00. En latón para el resto de la gama.

**Eje motor** En AISI 303 (parte en contacto con el líquido): para CDA 0,75-1,00-1,50-2,00-3,00. En AISI 304 (parte en contacto con el líquido): para CDA 4,00-5,50.

**Cierre mecánico** Cerámica/Carbón/NBR (estándar)

**Soporte motor** En Aluminio para CDA 0.75 y 1.00. En Hierro fundido para el resto de la gama.

### Instalación recomendada

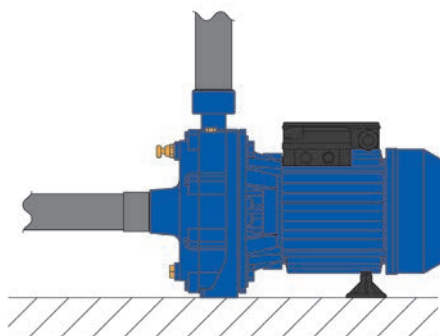

### Conexiones

DNA	1" para CDA 0,75-1,00
	1 1/4" para CDA 1,50-2,00-3,00
	1 1/2" para CDA 4,00-5,50
DNI	1 1/4" para CDA 4,00-5,50
	1" para el resto de la gama

### Datos técnicos

**Eficiencia** Motor trifásico eficiencia **IE3** desde 0,75 kW inclusive. Motor monofásico eficiencia **IE2**.

**Presión máx. de trabajo** 6 bar para CDA 0.75 y 1.00  
10 bar para el resto de la gama

**Temperatura máx. del líquido** 40°C para CDA 0.75 y 1.00  
90°C para el resto de la gama

**Polos** 2

**Aislamiento** Clase F

**Grado de protección** IP44

**Tensión** Monofásica 230V ±10%  
Trifásica 230/400V ±10%

**Condensador** Condensador y protección termoamperimétrica de rearme automático incorporados (monofásica).

### Accesorios



#### Depósitos

Pág. 133-135 - Depósitos de 2/100 litros a 8/10 bar



#### Presostatos

Pág. 402 - Presostatos regulables (hasta 5-6-10-12 bar)



#### Cuadros y sistemas de control

Pág. 130 - Reguladores de presión Presscomfort, Watercontrol, etc.

#### Cuadros

Pág. 402 - Cuadros para grupos de presión.



# CDA

## Electrobomba centrífuga bicelular en Hierro fundido

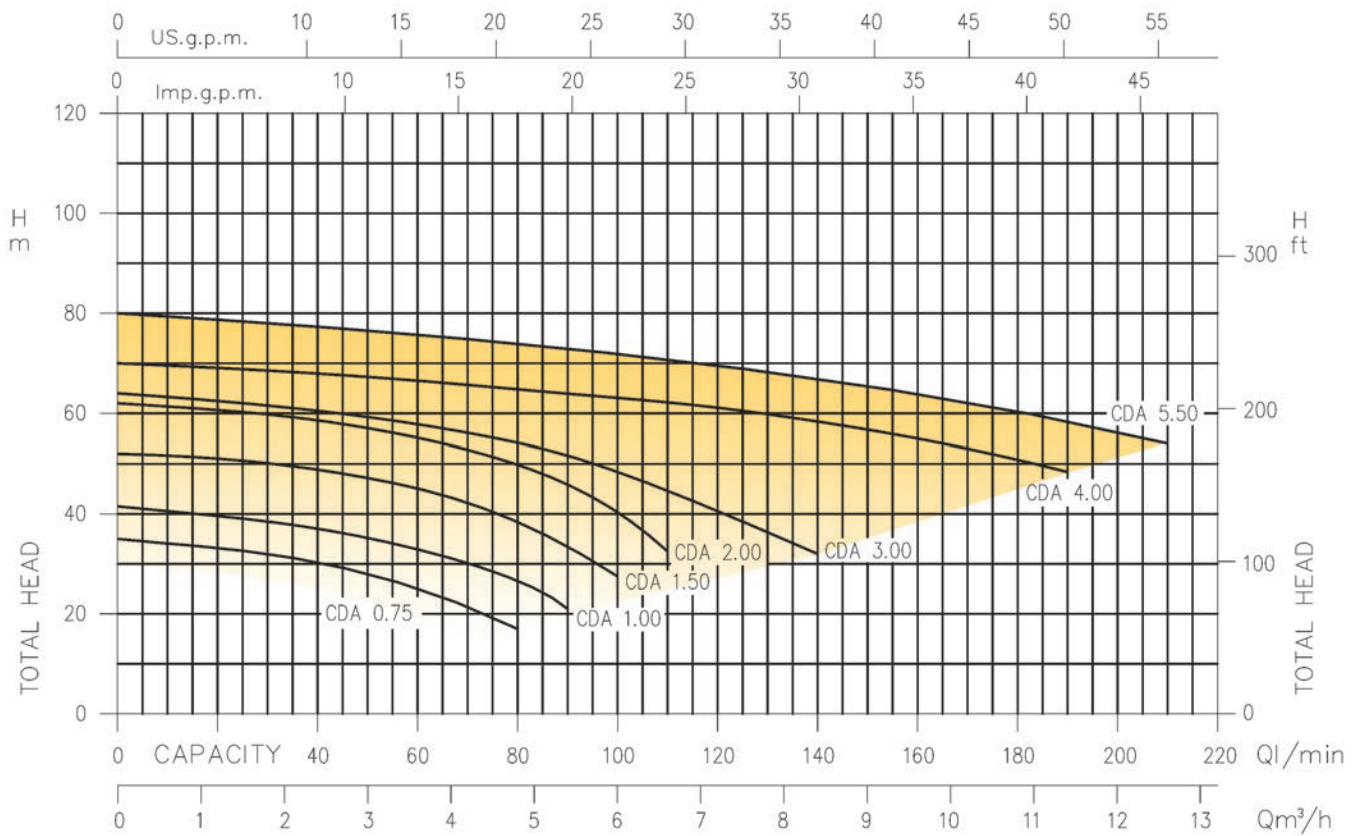

### Monofásica 230V 2 Polos

Modelo	Código	kW	CV	Q=Caudal								Inten. Abs. [A]	DNA	DNI	Peso [kg]	P.V.P. (€)
				l/min	0	20	40	50	80	90	100					
				m³/h	0	1,2	2,4	3	4,8	5,4	6	6,6				
				H=Altura manométrica total (m)												
CDA/E 0.75 M	1210090000E	0,55	0,75	35	33	30,2	27,9	17	-	-	-	5	G1	G1	13,8	370
CDA/E 1.00 M	1210100000E	0,75	1	41,5	39,5	37	35,2	27	21	-	-	6,1	G1	G1	15,0	409
CDA/E 1.50 M	1210150000E	1,1	1,5	52	50,8	48,8	47,1	38,4	33,4	27,5	-	8,6	G1¼	G1	24,2	615
CDA/E 2.00 M	1210200000E	1,5	2	62	60,5	58,6	56,9	49,8	46,5	40,3	32,5	10,8	G1¼	G1	26,0	740

### Trifásica 230/400V 2 Polos

Modelo	Código	kW	CV	Q=Caudal								Inten. Abs. [A]		DNA	DNI	Peso [kg]	P.V.P. (€)	
				l/min	0	20	40	50	80	110	140	170	230V					400V
				m³/h	0	1,2	2,4	3	4,8	6,6	8,4	10,2						
				H=Altura manométrica total (m)														
CDA/I 0.75 T	1210090004I	0,55	0,75	35	33	30,2	27,9	17	-	-	-	3,4	2,0	G1	G1	13,8	401	
CDA/I 1.00 T	1210100004I	0,75	1	41,5	39,5	37	35,2	27	-	-	-	3,3	1,9	G1	G1	15,0	420	
CDA/I 1.50 T	1210150004I	1,1	1,5	52	50,8	48,8	47,1	38,4	-	-	-	5,8	3,3	G1¼	G1	25,8	596	
CDA/I 2.00 T	1210200004I	1,5	2	62	60,5	58,6	56,9	49,8	32,5	-	-	7,9	4,6	G1¼	G1	28	694	
CDA/I 3.00 T	1210300004I	2,2	3	64	-	60,5	59,3	54,1	44,6	32	-	8,5	4,9	G1¼	G1	26,7	781	
CDA/I 4.00 T	1210400004I	3	4	70	-	-	67	64,8	62	58	53,5	11,7	6,8	G1½	G1¼	46,8	1.282	
CDA/I 5.50 T	1210550004I	4	5,5	80	-	-	76,5	73,9	70,5	66,8	62	15,1	8,7	G1½	G1¼	52	1.379	

# COMPACT

## Electrobomba centrífuga multietapa horizontal



Electrobomba centrífuga multietapa horizontal, muy silenciosa y particularmente adecuada para el incremento de presión, presurización doméstica, pequeña irrigación de jardines, lavado de vehículos y movimiento de agua limpia.



Versión con variador SPB.



Versión con variador E-SPD+.



Videotutorial puesta en marcha de bomba con variador "E-SPD+".



Ligera y fácilmente transportable



Práctica y fácil de usar



Baja sonoridad



Estructura robusta



Posibilidad de instalarse en maquinaria para uso industrial

### Conexiones

DNA	1" para toda la gama (excepto B(M)/12 - B(M)/15) 1 1/4" para B(M)/12 - B(M)/15
DNI	1" para toda la gama (excepto AM/15 - BM/15) 1 1/4" para AM/15 - BM/15

### Materiales

Cuerpo de bomba	Hierro fundido
Camisa externa	AISI 304
Impulsor	Tecnopolímero reforzado con fibra de vidrio.
Difusores	Tecnopolímero reforzado con fibra de vidrio/PTFE.
Eje motor	AISI 416
Cierre mecánico	Cerámica/Carbón/NBR (estándar)
SopORTE motor	Hierro fundido

### Uds. por pallet



COMPACT AM/4, AM/6 y AM/8 (12 pzas. x 6 niveles) = 72 uds

COMPACT AM/10-12-15, BM/12-15 (7 pzas. x 6 niveles) = 42 uds

### Accesorios



#### Depósitos

Pág. 133-135 - Depósitos de 2/100 litros a 8/10 bar



#### Presostatos

Pág. 402 - Presostatos regulables (hasta 5-6-10-12 bar)



#### Grupos de presión

Pág. 78 - Grupo de presión "COMPACT" Ver en grupos de presión domésticos.



#### Transductor de presión

Pág. 401 - Transductor, 4-20 mA. Escala 0-16 bar. Cable conector transductor (2 m).

### Datos técnicos

Eficiencia	Motor trifásico eficiencia IE3 desde 0,75 kW inclusive. Motor monofásico eficiencia IE2.
Presión máx. de trabajo	10 bar
Temperatura máx. del líquido	40°C
Polos	2
Aislamiento	Clase F
Grado de protección	IP44
Tensión	Monofásica 230V ±10% Trifásica 230/400V ±10%
Condensador	Condensador y protección termoamperimétrica de rearme automático incorporados (monofásica).

### Características "E-SPD+"

Ahorro de energía	Ahorro de energía al modular la velocidad adaptándola a las necesidades de la instalación.
Protecciones	Protecciones contra sobretensión, sobreintensidad, trabajo en seco y rotura de la tubería.
Presión	Presión constante independiente del caudal demandado.
Arranque	Arranque y paro suave de la bomba.
Display	Display extendido de 4 líneas
Más información	Para más detalles de los variadores E-SPD+ y SPB, ver Págs. 131-132

# COMPACT

## Electrobomba centrífuga multietapa horizontal

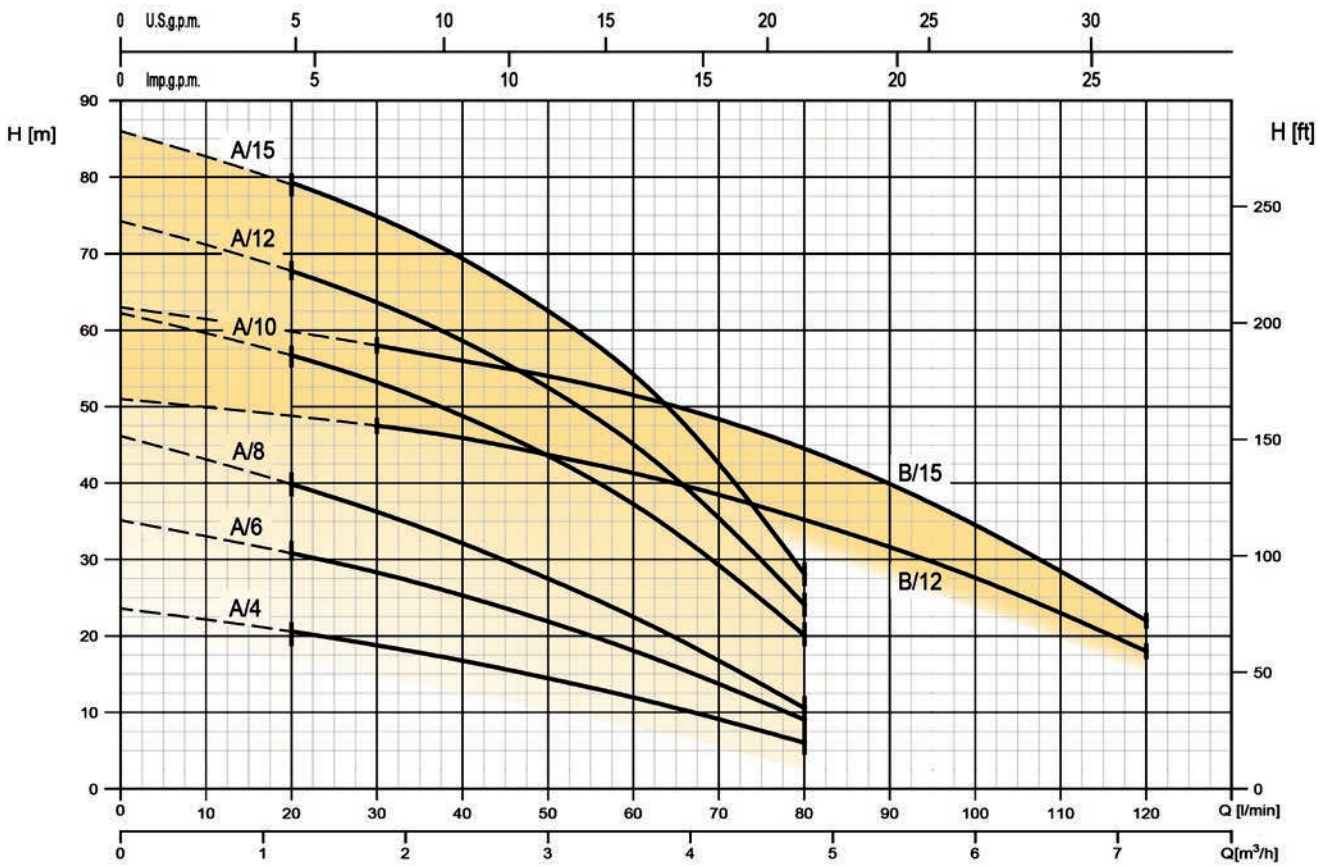

### Monofásica 230V 2 Polos

Modelo	Código	kW	CV	Q=Caudal								Int. Abs. [A] 230V	DNA	DNI	Peso [kg]	P.V.P. (€)	
				l/min	0	20	30	40	50	60	80						120
				m³/h	0	1,2	1,8	2,4	3	3,6	4,8						7,2
H=Altura manométrica total (m)																	
COMPACT/E AM/4	1480010000E	0,3	0,4	23,5	20,5	18,7	16,7	14,4	11,9	6	-	2,5	G1	G1	8,4	297	
COMPACT/E AM/6	1480020000E	0,44	0,6	35	30,7	28,2	25,2	21,8	18	9	-	3	G1	G1	9,3	312	
COMPACT/E AM/8	1480030000E	0,6	0,8	46	39,7	36,1	32	27,4	22,4	10,5	-	4	G1	G1	10,3	340	
COMPACT/E AM/10	1480040000E	0,75	1	62	56,5	53	48,5	43,5	37,1	20	-	6	G1	G1	14,5	445	
COMPACT/E AM/12	1480050000E	0,9	1,2	74	67,5	63,5	58,5	52,5	45	24	-	6,2	G1	G1	15,5	483	
COMPACT/E AM/15	1480060000E	1,1	1,5	86	79	74,6	69	62,5	54	28	-	7,3	G1	1¼	16,7	545	
COMPACT/E BM/12	1480070000E	0,9	1,2	51	-	47,5	46	43,5	41,5	35,2	18	5,8	G1¼	G1	14,9	506	
COMPACT/E BM/15	1480080000E	1,1	1,5	63	-	58	56	54	51,5	44,5	22	7,3	G1¼	1¼	15,9	552	

### Trifásica 230/400V 2 Polos

Modelo	Código	kW	CV	Q=Caudal								Int. Abs. [A] 230V/400V	DNA	DNI	Peso sin VV [kg]	P.V.P. (€) COMPACT Sin variador	P.V.P. (€) COMPACT Con variador SPB*	P.V.P. (€) COMPACT Con variador E-SPD+*	
				l/min	0	20	30	40	50	60	80								120
				m³/h	0	1,2	1,8	2,4	3	3,6	4,8								7,2
H=Altura manométrica total (m)																			
COMPACT/I A/4	1480010004I	0,3	0,4	23,5	20,5	18,7	16,7	14,4	11,9	6	-	1,9	1,1	G1	G1	8,4	301	-	-
COMPACT/I A/6	1480020004I	0,44	0,6	35	30,7	28,2	25,2	21,8	18	9	-	2,3	1,3	G1	G1	9,3	319	-	-
COMPACT/I A/8	1480030004I	0,6	0,8	46	39,7	36,1	32	27,4	22,4	10,5	-	2,6	1,5	G1	G1	10,3	333	-	-
COMPACT/L A/10	1480040004L	0,75	1	62	56,5	53	48,5	43,5	37,1	20	-	3,3	1,9	G1	G1	14,5	459	1.068	1.567
COMPACT/L A/12	1480050004L	0,9	1,2	74	67,5	63,4	58,5	52,5	45	24	-	4,3	2,5	G1	G1	16,3	564	1.173	1.736
COMPACT/L A/15	1480060004L	1,1	1,5	86	79	74,6	69	62,5	54	28	-	4,3	2,5	G1	G1	16,7	605	1.213	1.768
COMPACT/L B/12	1480070004L	0,9	1,2	51	-	47,5	46	43,5	41,5	35,2	18	4,3	2,5	G1¼	G1	15,7	543	1.152	1.671
COMPACT/L B/15	1480080004L	1,1	1,5	63	-	58	56	54	51,5	44,5	22	4,3	2,5	G1¼	G1	15,9	573	1.182	1.700

\*Transductor de presión no incluido, opcional (Ver Pág. 401).  
 \*\* Modelos con variador sin precio (-): Ejecución no compatible.

# MCP

## Electrobomba multietapa horizontal



Electrobomba centrífuga multicelular horizontal. Especialmente diseñada para la vehiculación de agua limpia o con glycol, bombeo de líquidos químicamente y mecánicamente no agresivos, grupos de presurización de agua, riegos por aspersión, tratamientos de agua, industria alimenticia, calefacción y refrigeración y sistemas de lavado.



Ligera y fácilmente transportable



Práctica y fácil de usar



Baja sonoridad



Estructura robusta



OEM  
Posibilidad de instalarse en maquinaria para uso industrial

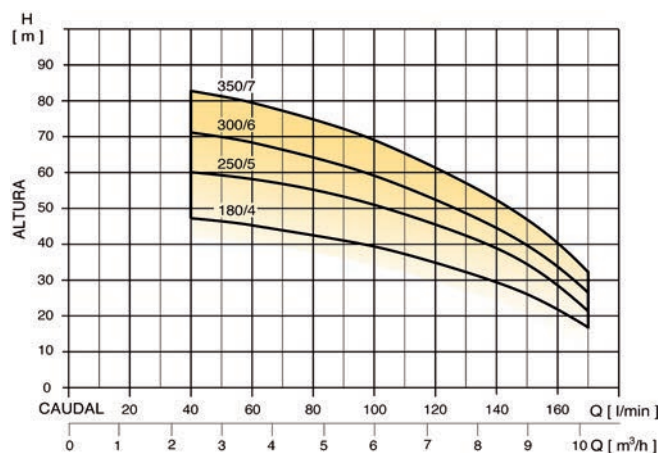

### Materiales

Cuerpo de bomba	Ac. Inoxidable AISI 304
Impulsores	Noryl®.
Eje motor	Ac. Inoxidable AISI 303
Cierre mecánico	Grafito / Carburo de silicio
SopORTE motor	Aluminio

### Conexiones

DNA	G 1 1/4"
DNI	G 1"

### Datos técnicos

Eficiencia	Motor trifásico eficiencia IE3 desde 0,75 kW inclusive.
Presión máx. de trabajo	8,5 bar
Temperatura máx. del líquido	35°C
Polos	2
Aislamiento	Clase F
Grado de protección	IP44
Tensión	Monofásica 230V ±10% Trifásica 230/400V ±10%
Condensador	Condensador y protección termoamperimétrica de rearme automático incorporados (monofásica).

### Monofásica 230V

2 Polos

Modelo	Código	kW	CV	Q=Caudal										Inten. Abs. [A]	DNA	DNI	Peso [kg]	P.V.P. (€)
				l/min	0	40	60	80	100	120	140	170	m³/h					
H=Altura manométrica total (m)																		
MCP 180/4 M	6241521011	1,3	1,8	49,5	47,4	45,3	42,5	39,2	34,8	29,4	16,9	8,3	G1¼	G 1	13,8	600		
MCP 250/5 M	6241521021	1,85	2,5	62,6	60,6	58,2	55,1	51,1	45,8	39	21,5	10,9	G1¼	G 1	15,8	654		
MCP 300/6 M	6241521031	2,2	3	74,8	71,5	68,3	64,5	59,3	53	44,6	26,7	12,2	G1¼	G 1	18,2	852		

### Trifásica 230/400V

2 Polos

Modelo	Código	kW	CV	Q=Caudal										Inten. Abs. [A]	DNA	DNI	Peso [kg]	P.V.P. (€)
				l/min	40	40	60	80	100	120	140	170	m³/h					
H=Altura manométrica total (m)																		
MCP 180/4	6241521014A	1,3	1,8	49,5	47,4	45,3	42,5	39,2	34,8	29,4	16,9	3,2	G1¼	G 1	13,8	567		
MCP 250/5	6241521024A	1,85	2,5	62,6	60,6	58,2	55,1	51,1	45,8	39	21,5	4,2	G1¼	G 1	15,8	618		
MCP 300/6	6241521034A	2,2	3	74,8	71,5	68,3	64,5	59,3	53	44,6	26,7	5	G1¼	G 1	18,2	665		
MCP 350/7	6241521044A	2,57	3,5	87,2	83,3	79,3	74,6	68,9	61,9	52,5	32,2	5,5	G1¼	G 1	18,6	886		

# MATRIX

## Electrobomba centrífuga multietapa horizontal en Acero Inoxidable AISI 304



Electrobomba centrífuga multietapa horizontal, de construcción muy robusta y compacta. Disponible en varias versiones y modelos que se adaptan a una gran variedad de aplicaciones tanto industriales como domésticas. Adecuada para el incremento de presión, presurización doméstica, calefacción y aire acondicionado, chillers, pequeña irrigación de jardines, lavado de vehículos y movimiento de agua limpia.



Videotutorial puesta en marcha de bomba con variador "E-SPD+".

- Estructura robusta**
- Baja sonoridad**
- Ligera y fácilmente transportable**
- Práctica y fácil de usar**
- AISI 304**  
Fabricada en AISI 304
- OEM**  
Posibilidad de instalarse en maquinaria para uso industrial

### Materiales

<b>Cuerpo de bomba</b>	AISI 304
<b>Camisa externa</b>	AISI 304
<b>Impulsor</b>	AISI 304
<b>Eje motor</b>	AISI 304 (sólo parte en contacto con el líquido).
<b>Cierre mecánico</b>	Cerámica/Carbón/EPDM (estándar)
<b>Rodamientos</b>	De bola engrasados de por vida.
<b>Soporte motor</b>	Aluminio

### Conexiones

<b>DNA</b>	1" para MATRIX 3 1 1/4" para MATRIX 5 1 1/2" para MATRIX 10 2" para MATRIX 18
<b>DNI</b>	1" para MATRIX 3 y 5 1 1/4" para MATRIX 10 1 1/2" para MATRIX 18

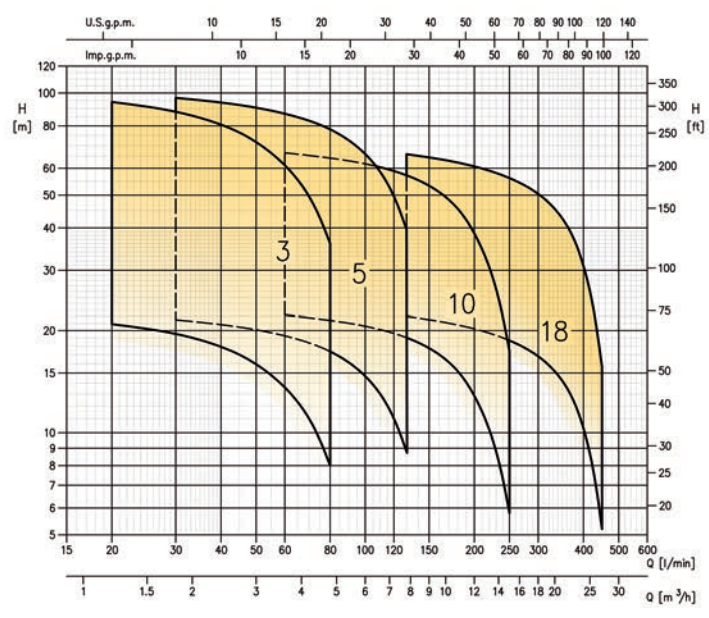

### Datos técnicos

<b>Eficiencia</b>	Motor trifásico eficiencia IE3 desde 0,75 kW inclusive. Motor monofásico eficiencia IE2.
<b>Presión máx. de trabajo</b>	10 bar
<b>Temperatura máx. del líquido</b>	-15°C ÷ +85°C (estándar - Cert. WRAS) -15°C ÷ +75°C (H / HS Líquidos especiales) -15°C ÷ +90°C (Ver. TE - Alta temperatura) -15°C ÷ +110°C (Consultar)
<b>Máx. conte. cloro</b>	500 p.p.m.
<b>Polos</b>	2
<b>Aislamiento / Protección</b>	Clase F / IP55
<b>Tensión</b>	Monofásica 230V ±10% Trifásica 230/400V ±10%
<b>Condensador</b>	Condensador y protección termoamperimétrica de rearme automático incorporados (monofásica).
<b>Características "E-SPD+"</b>	
<b>Ahorro de energía</b>	Ahorro de energía al adaptar la velocidad a las necesidades de la instalación.
<b>Protecciones</b>	Contra sobretensión, sobreintensidad, trabajo en seco y rotura de la tubería.
<b>Presión</b>	Presión constante.
<b>Arranque</b>	Arranque y paro suave de la bomba.
<b>Más información</b>	Para más detalles de los variadores E-SPD+ y SPB, ver Págs. 131-132

### Accesorios

- Aislamiento cuerpo bomba**  
Pág. 400 - Aislamiento cuerpo para MATRIX
- Cierres mecánicos**  
Pág. 398 - Versión H (Líquidos especiales)  
Versión HS (Líquidos especiales)  
Versión TE (Alta temperatura)
- Transductor de presión**  
Pág. 401 - Transductor, 4-20 mA. Escala 0-16 bar. Cable conector transductor (2 m).
- Grupos de presión**  
Pág. 102 - G.P. Series "Estela - Matrix"  
Pág. 110 - G.P. "HYDRA+ - Matrix"  
Pág. 87 - Serie "AP MATRIX DM"  
Pág. 120 - Serie "AP MATRIX VV"



# PRA - PRN

## Electrobomba periférica en Hierro fundido / Niquel



Electrobomba periférica construida en hierro fundido particularmente adecuada para uso doméstico, alimentación de pequeñas calderas, trasiego de gas-oil y para todas aquellas necesidades de alcanzar altas presiones con pequeñas potencias instaladas.



PRA

PRN  
(Niquelada)

- 28  
**Ni**  
58.693

Disponible versión niquelada
- Ligera y fácil de transportar
- Práctica y fácil de usar
- Estructura robusta

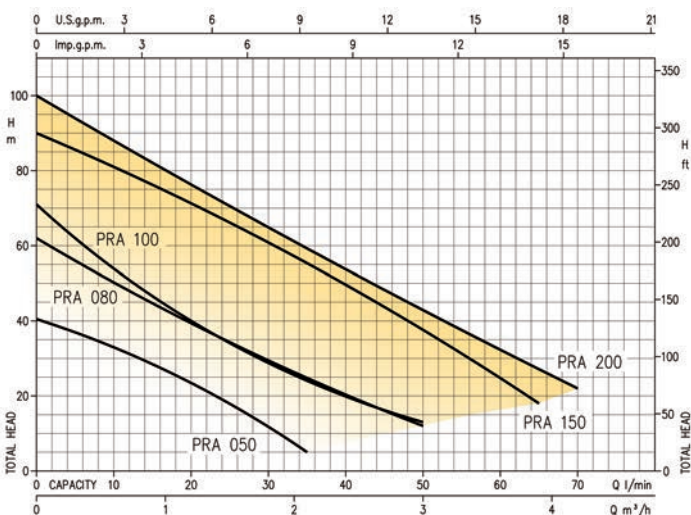

### Conexiones

DNA	1"
DNI	1"

### Datos técnicos

Eficiencia	Motor trifásico eficiencia IE3 desde 0,75 kW inclusive. Motor monofásico eficiencia IE2.
Presión máx. de trabajo	- 6 bar (PRA/PRN 0.50) - 7,5 bar (PRA 0.80) - 12 bar para el resto de la gama.
Temperatura máx. del líquido	80°C
Polos	2
Aislamiento	Clase F
Grado protección	IP44
Tensión	Monofásica 230V ±10% Trifásica 230/400V ±10%
Condensador	Condensador y protección termoamperimétrica de rearme automático incorporados (monofásica).

### Materiales

Cuerpo de bomba	H. fundido / H. fundido niquelado (PRN)
Impulsor periférico	Latón / Latón niquelado (PRN)
Eje motor	AVZ (acero dulce) para PRA 0.50 AISI 303 para el resto de la gama (sólo parte en contacto con el líquido).
Cierre mecánico	Carbón/Cerámica/NBR (estándar)
Soporte motor	Hierro fundido

### PRA / PRN - Monofásica 230V

2 Polos

Modelo	Código	kW	CV	Q=Caudal								Int. Abs. [A] 230V	DNA	DNI	Peso [kg]	P.V.P. (€)
				l/min m³/h	0	5	10	15	20	35	50					
				H=Altura manométrica total (m)												
PRA/E 0,50 M	1150050000E	0,37	0,5	40,5	37	33,3	28,7	23,7	5	-	-	2,6	G1	G1	5,6	179
PRA/E 0,80 M	1150080000E	0,6	0,8	62	56	50,7	45,1	39,8	25	12	-	4,9	G1	G1	9,2	240
PRA/E 1,00 M	1150100000E	0,75	1	71	62	54,4	47	40,4	24,3	13	-	5,6	G1	G1	9,7	248
PRA/E 1,50 M	1150150000E	1,1	1,5	90	-	81	76,9	71,9	55,8	37,9	18	10	G1	G1	14,5	381
PRA/E 2,00 M	1150200000E	1,5	2	100	-	88	82,9	77	59,8	43,3	27,4	10,9	G1	G1	15,8	387
PRN/E 0,50 M*	1150050100E	0,37	0,5	40,5	37	33,3	28,7	23,7	5	-	-	2,6	G1	G1	5,6	240

\* Versión niquelada.

### PRA - Trifásica 230/400V

2 Polos

Modelo	Código	kW	CV	Q=Caudal								Int. Abs. [A] 230V/400V	DNA	DNI	Peso [kg]	P.V.P. (€)	
				l/min m³/h	0	5	10	15	20	35	50						65
				H=Altura manométrica total (m)													
PRA/I 0,50 T	1150050004I	0,37	0,5	40,5	37	33,3	28,7	23,7	5	-	-	1,7	1	G1	G1	5,6	201
PRA/I 0,80 T	1150080004I	0,6	0,8	62	56	50,7	45,1	39,8	25	12	-	3,6	2,1	G1	G1	9,2	238
PRA/I 1,00 T	1150100004I	0,75	1	71	62	54,4	47	40,4	24,3	13	-	3	1,7	G1	G1	10,5	271
PRA/I 1,50 T	1150150004I	1,1	1,5	90	-	81	76,9	71,9	55,8	37,9	18	5,8	3,3	G1	G1	16,4	388
PRA/I 2,00 T	1150200004I	1,5	2	100	-	88	82,9	77	59,8	43,3	27,4	6,6	3,8	G1	G1	17,3	405

# SWS - SWT

## Bombas para piscinas



Bombas autoaspirantes diseñadas especialmente para piscinas con prefiltros incorporados y gran capacidad de filtración.



SWS



SWT



Prefiltro incorporado de gran tamaño



Práctica y fácil de usar



Fácil mantenimiento

### Materiales SWS / SWT

**Cuerpo de bomba, disco portasello, tapa base y difusor** Polipropileno reforzado con fibra de vidrio y resistente a sustancias químicas.

**Turbina** Noryl

**Eje motor** AISI 316

**Cierre mecánico** Carbón/Cerámica

**Tapa del prefiltro** Policarbonato transparente con Stma. de cierre mediante pomos (Modelo SWS).

**Tornillería** AISI 304 (Modelo SWS)

**Soporte bomba** Aluminio (Modelo SWS)

### Conexiones

DNA	SWS: - 1 1/2" rosca hembra o - Conexión con tubo de PVC Ø50 mm para encolar.
	SWT: - 2" rosca hembra
DNI	SWS: - 1 1/2" rosca hembra o - Conexión con tubo de PVC Ø50 mm para encolar.
	SWT: - 2" rosca hembra

### Datos técnicos

**Eficiencia** Motor trifásico eficiencia IE3 a partir de 0,75 kW.

**Max. temperatura ambiente** +40°C

**Temperatura máx. del líquido** +40°C

**MEI** > 0,4

**Polos** 2 (2.850 r.p.m. a 50 Hz)

**Aislamiento** Clase F

**Grado de protección** IP55

**Estanqueidad** Imposibilidad de comunicación eléctrica con el agua, ya que ninguna parte del motor está en contacto con el líquido bombeado.

**Prefiltro** Incorporado de grandes dimensiones (modelos SWT)

**Tensión** Monofásica 230V  
Trifásica 230/400V (sólo SWT)

### SWS-SWT (Monofásica 230V)

2 Polos

Modelo	Código	kW	CV	H=Altura manométrica total (m)								Inten. Abs. [A] 230V	DNA	DNI	Peso [kg]	P.V.P. (€)
				4	6	8	10	12	14	16	21					
Q=Caudal (m³/h)																
SWS 50 M	1542002001	0,33	0,5	14,0	12,0	10,0	7,0	5,0	-	-	-	3,3	1"1/2"	1"1/2"	9,5	409
SWS 75 M	1542002002	0,55	0,75	16,0	15,0	12,5	10,0	8,0	4,2	-	-	3,8	1"1/2"	1"1/2"	10,9	426
SWS 100 M	1542002003	0,75	1	18,0	16,0	15,3	13,0	10,5	7,6	-	-	4,2	1"1/2"	1"1/2"	10,9	468
SWT 75 M	1542002004	0,55	0,75	19,5	18,0	15,7	13,5	10,8	7,9	-	-	4,75	2"	2"	12,9	469
SWT 100 M	1542002006	0,75	1	23,2	21,1	19,7	18,0	15,0	12,3	8,7	-	5,5	2"	2"	14,1	526
SWT 150 M	1542002008	1,1	1,5	27,0	25,0	23,0	21,0	19,0	17,0	14,0	-	7,3	2"	2"	16,5	571
SWT 200 M	1542002010	1,5	2	-	28,0	26,0	24,0	21,0	18,0	14,0	-	9,2	2"	2"	18,1	663
SWT 300 M	1542002012	2,2	3	-	32,0	30,0	29,0	27,0	23,0	20,0	12,0	12,2	2"	2"	22	784

(\*) Opción de conexión con tubo PVC de Ø50 para encolar.

### SWT (Trifásica 230/400V)

2 Polos

Modelo	Código	kW	CV	H=Altura manométrica total (m)								Inten. Abs. [A]		DNA	DNI	Peso [kg]	P.V.P. (€)
				4	6	8	10	12	14	16	21	230V	400V				
Q=Caudal (m³/h)																	
SWT 75	1542002005	0,55	0,75	19,5	18,0	15,7	13,5	10,8	7,9	-	-	3,1	1,8	2"	2"	12,5	469
SWT 100	1542002007	0,75	1	23,2	21,1	19,7	18,0	15,0	12,3	8,7	-	3,8	2,2	2"	2"	13,9	526
SWT 150	1542002009	1,1	1,5	27,0	25,0	23,0	21,0	19,0	17,0	14,0	-	5	2,9	2"	2"	14,9	571
SWT 200	1542002011	1,5	2	-	28,0	26,0	24,0	21,0	18,0	14,0	-	6	3,5	2"	2"	15,9	663
SWT 300	1542002013	2,2	3	-	32,0	30,0	29,0	27,0	23,0	20,0	12,0	8,6	5	2"	2"	18,4	749



# SWM - SWK

## Bombas para piscinas



Bombas de piscina de gran caudal con motores de 2 y 4 polos ideal para grandes equipos de filtración (modelos SWM) y para la práctica de la natación contra corriente, parques acuáticos, fuentes, cascadas, etc... (modelos SWK).



### Materiales SWM / SWK

<b>Cuerpo prefiltro y de bomba, voluta, contravoluta y tapa cuerpo bomba</b>	Polipropileno reforzado con fibra de vidrio y resistente a sustancias químicas de las piscinas.
<b>Turbina</b>	Noryl (en bronce marino bajo demanda a partir de 5,5 kW). Modelos 1250 y 1500 bronce de serie.
<b>Eje motor</b>	AISI 316
<b>Cierre mecánico</b>	<b>Carbón/Cerámica y Ac. Inox. AISI 316 (apto para el trabajo en agua de mar).</b>
<b>Tapa del prefiltro</b>	Polycarbonato transparente con sistema de cierre mediante pomos.
<b>Cesto prefiltro</b>	Poliétileno (Modelo SWM)
<b>Tornillería</b>	AISI 304

### Conexiones

DNA	DN 110
DNI	DN 110

### Datos técnicos

<b>Eficiencia</b>	Motor trifásico eficiencia IE3.
<b>Max. temp. ambiente</b>	+40°C
<b>Temperatura máx. del líquido</b>	+40°C
<b>MEI</b>	> 0,4
<b>Polos</b>	2 (2.850 r.p.m.) modelos 1.250 y 1.500 4 (1.450 r.p.m.) resto de gama
<b>Aislamiento</b>	Clase F
<b>Grado protección</b>	IP55
<b>Bridas de conexión</b>	Incorporan bridas de conexión normalizadas, que junto a su gran base de apoyo, dotan al sistema de una gran robustez. No incorpora contrabridas de serie (disponibles bajo demanda).
<b>Prefiltro</b>	Incorporado de grandes dimensiones (modelo SWM)
<b>Rodamientos del motor</b>	Lubricados de por vida, garantizan una larga duración y un trabajo silencioso.
<b>Tensión</b>	Trifásica 230/400V (De 2,2 a 4 kW) Trifásica 400/690V (De 5,5 a 11 kW)

## SWM (Trifásica) 2 y 4 Polos

Modelo	Código	kW	CV	H=Altura manométrica total (m)											Tensión Trifásica [V]	r.p.m	DNA	DNI	Peso [kg]	P.V.P. (€)
				6	8	10	12	14	16	18	20	22								
SWM-4 300	6241486014	2,2	3	62	54	43	26	10							230/400	1.450	110	110	42,5	1.622
SWM-4 400	6241486024	3	4	74	66	56	42	29	14						230/400	1.450	110	110	44,5	1.660
SWM-4 550	6241486034	4	5,5	123	104	84	57	30							230/400	1.450	110	110	53,4	1.852
SWM-4 750	6241486045	5,5	7,5	143	127	107	85	57	12						400/690	1.450	110	110	66	2.514
SWM-4 1000	6241486055	7,5	10	160	145	126	107	80	48	14					400/690	1.450	110	110	76	2.601
SWM-2 1250	6241486065	9,2	12,5		167	152	136	118	99	80	47				400/690	2.850	110	110	76	3.102
SWM-2 1500	6241486075	11	15		188	177	162	146	130	112	92	66			400/690	2.850	110	110	76	3.139

## SWK (Trifásica) 2 y 4 Polos

Modelo	Código	kW	CV	H=Altura manométrica total (m)											Tensión Trifásica [V]	r.p.m	DNA	DNI	Peso [kg]	P.V.P. (€)
				6	8	10	12	14	16	18	20	22								
SWK-4 300	6241487014	2,2	3	62	54	43	26	10							230/400	1.450	110	110	37,5	1.364
SWK-4 400	6241487024	3	4	74	66	56	42	29	14						230/400	1.450	110	110	39,5	1.408
SWK-4 550	6241487034	4	5,5	123	104	84	57	30							230/400	1.450	110	110	48,5	1.599
SWK-4 750	6241487045	5,5	7,5	143	127	107	85	57	12						400/690	1.450	110	110	61	2.242
SWK-4 1000	6241487055	7,5	10	160	145	126	107	80	48	14					400/690	1.450	110	110	71	2.306
SWK-2 1250	6241487065	9,2	12,5		167	152	136	118	99	80	47				400/690	2.850	110	110	76	2.821
SWK-2 1500	6241487075	11	15		188	177	162	146	130	112	92	66			400/690	2.850	110	110	76	2.858

### Instalación

Las bombas para piscina de la serie SW, gracias a sus reducidas dimensiones, resultan fáciles de instalar también en aquellas situaciones donde el espacio es pequeño o de difícil acceso. Su construcción robusta y fiable, proporciona alta permeabilidad en la aplicación de piscinas, y su larga vida útil de funcionamiento sin un mantenimiento exigente es esencial.

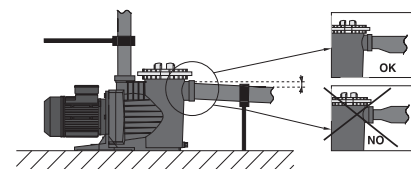

# SERIE 3D

## Electrobomba centrífuga monobloc Normalizada según EN 733 - Hierro fundido



Electrobombas centrífugas monobloc y normalizadas construidas en hierro fundido (Serie 3D) particularmente adecuadas para el abastecimiento de agua doméstico y líquidos no agresivos, abastecimiento agrícola e industrial, grupos de presión y contra incendios, aire acondicionado, lavado a presión y torres de refrigeración. Incorporadas a diferentes tipos de maquinaria industrial.



3D



Construcción robusta



Impulsor en Acero Inoxidable



OEM  
Posibilidad de instalarse en maquinaria para uso industrial

### Materiales

Cuerpo de bomba Hierro fundido.

Impulsor	AISI 304: para series 32, 40 y 50 AISI 316 microfundido: para serie 65.
Eje	AISI 304 (sólo parte en contacto con el líquido).
Cierre mecánico SERIE 3D	Carbón / Cerámica / NBR (estándar)
Otros cierres mecánicos (opcionales)	Versión H: Carbón/Cerámica/FPM (Vitón) Versión HS: SiC / SiC / FPM (Vitón) Versión HW: C.Tungste./ C.Tungste./ FPM Versión HWS: SiC / C.Tungsteno/ FPM Versión E: Carbón/Cerámica/EPDM
Soporte motor	Hierro fundido para modelo 32-200/3/ 15/18,5/22 kW Aluminio para el resto de la gama

### Opcional

#### Cierres mecánicos

Pág. 398 - Versión H (Alta temperatura).  
Versión E (Alta temperatura).  
Versión HS (Líquidos especiales).  
Versión HW y HWS (Alta temperatura y líquidos especiales).



### Accesorios



#### Kit de contrabridas para roscar

Pág. 399 - Kit de contrabridas galvanizadas

### Conexiones

DNA	32-125/160/200	Brida DN50
	40-125/160/200	Brida DN65
	50-125/160/200	Brida DN65
	65-125/160/200	Brida DN80
DNI	32-125/160/200	Brida DN32
	40-125/160/200	Brida DN40
	50-125/160/200	Brida DN50
	65-125/160/200	Brida DN65

### Campo de trabajo - 2.900 r.p.m.

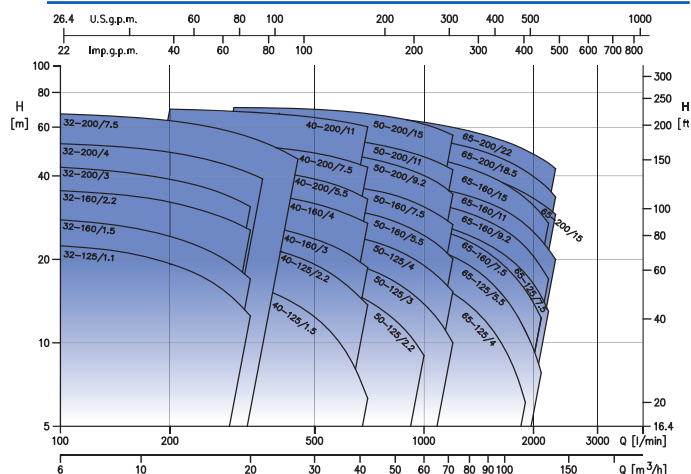

### Datos técnicos

Eficiencia	Motor trifásico eficiencia IE3 desde 0,75 kW inclusive. Motor monofásico eficiencia IE2.
Presión máx. de trabajo	10 bar
Temperatura máx. de líquido vehiculado SERIE 3D	-5°C ÷ +90°C para versión estándar. -5°C ÷ +110°C para versiones H, HS, HW y HWS. -5°C ÷ +120°C para versión E.
MEI	> 0,4
Polos	2
Aislamiento	Clase F (B para altas temperaturas)
Grado de protección	IP55
Tensión	- Monofásica 230V ±10% - Trifásica 230/400V ±10% (hasta 4 kW) - Trifásica 400/690V ±10% (desde 5,5 kW)

### Denominación

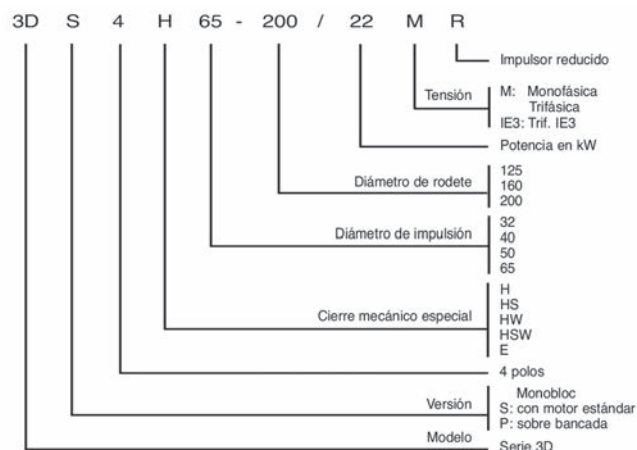



# CVM

## Bombas multicelulares verticales



Bomba centrífuga multicelular vertical. Extremadamente silenciosa y especialmente diseñada para la vehiculación de agua limpia, grupos de presurización de agua y contra incendios (bomba jockey), riegos por aspersión y lavado industrial.



Bomba suministrada con contrabridas



Fácil mantenimiento



Práctica y fácil de usar



Baja sonoridad



Construcción robusta

## Materiales

Camisa externa	AISI 304
Cuerpo de bomba	Hierro fundido
Impulsor	Polycarbonato reforzado con fibra de vidrio
Eje motor	AISI 416
Cierre mecánico	Cerámica/Carbón/NBR (estándar)
Soporte motor	Hierro fundido

## Conexiones

DNA	1 1/4"
DNI	1 1/4"

## Uds. por pallet



CVM A(M)/4 hasta CVM A(M)/15 (7 pzas. x 6 niveles) = 42 Uds.  
 CVM B(M)/10 hasta CVM B(M)/15 (7 pzas. x 6 niveles) = 42 Uds.  
 CVM A(M)/18, CVM B(M)/20, CVM B(M)/23 y CVM B/25 (6 pzas. x 6 niveles) = 36 Uds.

Para características superiores, ver Series MVP / EVMS

## Datos técnicos

**Eficiencia motor trifásico** Motor trifásico eficiencia IE3 desde 0,75 kW inclusive.  
 Motor monofásico eficiencia IE2.

**Presión máx. de trabajo** 11 bar

**Temperatura máx. del líquido** 40°C

**MEI** > 0,4

**Polos** 2

**Aislamiento** Clase F

**Grado de protección** IP44

**Tensión** Monofásica 230V ±10%  
 Trifásica 230/400V ±10%

**Condensador** Incorporado (monofásica)

## Accesorios



### Depósitos

Pág. 133 - Depósitos de 5/24 lts. a 8/10/16 bar



### Presostatos

Pág. 402 - Presostatos (1,4÷10,5 bar)



### Sistemas de control

Pág. 131-132 - E-SPD+ y SPB  
 Variadores de frecuencia compactos

### Grupos de presión

Pág. 106 - G.P. "MASTER HIDRO-INVERTER"

Pág. 112 - G.P. "SMART FLOW+"

Pág. 114 - Serie "AP SB"

Pág. 89 - Serie "AP DM"

Pág. 123 - Serie "AP VV"

# CVM

## Bombas multicelulares verticales

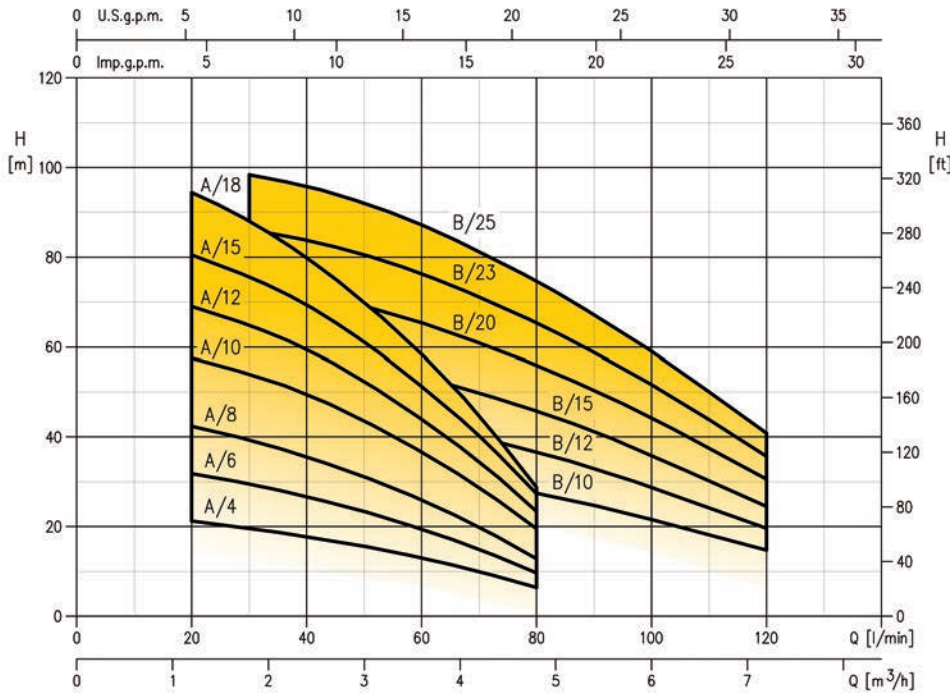

### Monofásica 230V 2 Polos

Modelo	Código	kW	CV	Q=Caudal								Int. Abs. [A] 230V	DNA	DNI	Peso [kg]	P.V.P. (€)	
				I/min	0	20	30	40	60	80	100						120
				m³/h	0	1,2	1,8	2,4	3,6	4,8	6						7,2
H=Altura manométrica total (m)																	
CVM/E AM/4	2170000000E	0,3	0,4	23,8	21,2	19,7	17,8	13	6,4	-	-	2,6	G1¼	G1¼	11,0	402	
CVM/E AM/6	2170010000E	0,44	0,6	35,7	31,8	29,5	26,7	19,4	9,6	-	-	3,2	G1¼	G1¼	11,7	422	
CVM/E AM/8	2170020000E	0,6	0,8	47,5	42,5	39,4	35,6	25,9	12,8	-	-	4	G1¼	G1¼	12,7	452	
CVM/E AM/10	2170030000E	0,75	1	62,5	57,5	54	49,5	36,6	19,5	-	-	6	G1¼	G1¼	16,5	530	
CVM/E AM/12	2170040000E	0,9	1,2	75	69	65	59,5	44	23,4	-	-	6,5	G1¼	G1¼	17,5	565	
CVM/E AM/15	2170050000E	1,1	1,5	87,5	80,5	75,5	69,5	51	27,3	-	-	7,2	G1¼	G1¼	18,5	591	
CVM/E AM/18	2170100000E	1,3	1,8	103	94,5	88	80	58,5	28,8	-	-	7,8	G1¼	G1¼	21,2	750	
CVM/E BM/10	2170060000E	0,75	1	38,1	-	36,2	35,1	32	27,5	21,6	14,7	5,6	G1¼	G1¼	15,9	494	
CVM/E BM/12	2170070000E	0,9	1,2	51	-	48	46,8	42,6	36,6	28,8	19,6	6,2	G1¼	G1¼	16,8	523	
CVM/E BM/15	2170080000E	1,1	1,5	63,5	-	60,5	58,5	53,3	45,8	36	24,5	7,4	G1¼	G1¼	18,0	555	
CVM/E BM/20	2170090000E	1,5	2	78,5	-	74	72	65,5	56	44,5	30,6	8,3	G1¼	G1¼	21,3	704	
CVM/E BM/23	2170110000E	1,7	2,3	91,5	-	86	84	76,5	65,5	51,5	35,7	9,6	G1¼	G1¼	22,6	749	

Bomba suministrada con juego de contrabridas.

### Trifásica 230/400V 2 Polos

Modelo	Código	kW	CV	Q=Caudal								Inten. Abs. [A]		DNA	DNI	Peso [kg]	P.V.P. (€)	
				I/min	0	20	30	40	60	80	100	120	230V					400V
				m³/h	0	1,2	1,8	2,4	3,6	4,8	6	7,2						
H=Altura manométrica total (m)																		
CVM/I A/4	2170000004I	0,3	0,4	23,8	21,2	19,7	17,8	13	6,4	-	-	1,9	1,1	G1¼	G1¼	11,0	413	
CVM/I A/6	2170010004I	0,44	0,6	35,7	31,8	29,5	26,7	19,4	9,6	-	-	2,3	1,3	G1¼	G1¼	11,6	437	
CVM/I A/8	2170020004I	0,6	0,8	47,5	42,5	39,4	35,6	25,9	12,8	-	-	2,8	1,6	G1¼	G1¼	12,6	466	
CVM/L A/10	2170030004L	0,75	1	62,5	57,5	54	49,5	36,6	19,5	-	-	3	1,7	G1¼	G1¼	16,6	605	
CVM/L A/12	2170040004L	0,9	1,2	75	69	65	59,5	44	23,4	-	-	4,3	2,5	G1¼	G1¼	18,4	636	
CVM/L A/15	2170050004L	1,1	1,5	87,5	80,5	75,5	69,5	51	27,3	-	-	4,3	2,5	G1¼	G1¼	18,6	674	
CVM/L A/18	2170100004L	1,3	1,8	103	94,5	88	80	58,5	28,8	-	-	5,8	3,3	G1¼	G1¼	22,7	783	
CVM/L B/10	2170060004L	0,75	1	38,1	-	36,2	35,1	32	27,5	21,6	14,7	3	1,7	G1¼	G1¼	15,9	516	
CVM/L B/12	2170070004L	0,9	1,2	51	-	48	46,8	42,6	36,6	28,8	19,6	4,3	2,5	G1¼	G1¼	17,5	544	
CVM/L B/15	2170080004L	1,1	1,5	63,5	-	60,5	58,5	53,3	45,8	36	24,5	4,3	2,5	G1¼	G1¼	17,9	572	
CVM/L B/20	2170090004L	1,5	2	78,5	-	74	72	65,5	56	44,5	30,6	6,6	3,8	G1¼	G1¼	23,7	716	
CVM/L B/23	2170110004L	1,7	2,3	91,5	-	86	84	76,5	65,5	51,5	35,7	7,1	4,1	G1¼	G1¼	24,3	759	
CVM/L B/25	2170120004L	1,85	2,5	105	-	98,5	96	87	74,5	59	41	8,2	4,7	G1¼	G1¼	24,6	900	

Bomba suministrada con juego de contrabridas.

# MVP

## Bombas multicelulares verticales



Bomba centrífuga multicelular vertical. Extremadamente silenciosa y especialmente diseñada para la vehiculación de agua limpia, líquidos químicamente y mecánicamente no agresivos, grupos de presurización de agua y contra incendios (bomba jockey), riegos por aspersión, agua con glicol, tratamientos de aguas, industria alimenticia, climatización y sistemas de lavado industrial.

Para características superiores, ver Series EVMS



Bomba suministrada con contrabridas



Fácil mantenimiento



Práctica y fácil de usar



Baja sonoridad



Construcción robusta

### Materiales

Camisa externa	AISI 304
Cuerpo de bomba y soporte motor	Hierro fundido
Impulsor y difusores	Noryl®
Eje motor	AISI 304
Cierre mecánico	Carbón / Cerámica

### Conexiones

DNA	1 1/4" (modelos 5 y 7). 1 1/2" (modelo 9). 2" (modelo 18).
DNI	1 1/4" (modelos 5, 7 y 9). 1 1/2" (modelo 18).

### Datos técnicos

Eficiencia motor trifásico	IE3 (a partir de 0,75 kW inclusive)
Presión máx. de trabajo	14 bar
Temperatura máx. del líquido	35°C
Temperatura máx. ambiental	40°C
Polos	2
Aislamiento	Clase F
Grado de protección	IP44
Tensión	Monofásica: 230V ±10% Trifásica: 230/400V ±10% 400/690V (modelos 18-750/8 y 18-900/9).
Condensador	Incorporado (monofásica)

### Accesorios



#### Depósitos

Pág. 133 - Depósitos de 5/24 lts. a 8/10/16 bar



#### Presostatos

Pág. 402 - Presostatos



#### Sistemas de control

Pág. 131-132 - E-SPD+ y SPB

Variadores de frecuencia compactos

#### Grupos de presión

Pág. 106 - G.P. "MASTER HIDRO-INVERTER"

Pág. 112 - G.P. "AP SMART FLOW+"

Pág. 114 - Serie "AP SB"

Pág. 89 - Serie "AP DM"

Pág. 123 - Serie "AP VV"

### MVP - Monofásica 230V

2 Polos

Modelo	Código	kW	CV	Q=Caudal								Inten. Abs. [A]	DNA	DNI	Peso [kg]	P.V.P. (€)
				l/min	0	40	80	120	160	180	220					
				m³/h	0	2,4	4,8	7,2	9,6	11	13,2	15,6				
H=Altura manométrica total (m)																
MVP 7-250/5 M	6241522021	1,85	2,5	62,6	60,6	55,1	45,8	29,8	-	-	-	10,9	1¼"	1¼"	23	710
MVP 7-300/6 M	6241522031	2,2	3	74,8	71,5	64,5	53	34,5	-	-	-	12,2	1¼"	1¼"	25,5	940
MVP 9-300/6 M	6241522061	2,2	3	69,4	-	61,4	55,6	46,5	40,3	25,4	9	12,2	1½"	1¼"	25,9	846

Bomba suministrada con juego de contrabridas.

# MVP

## Bombas multicelulares verticales

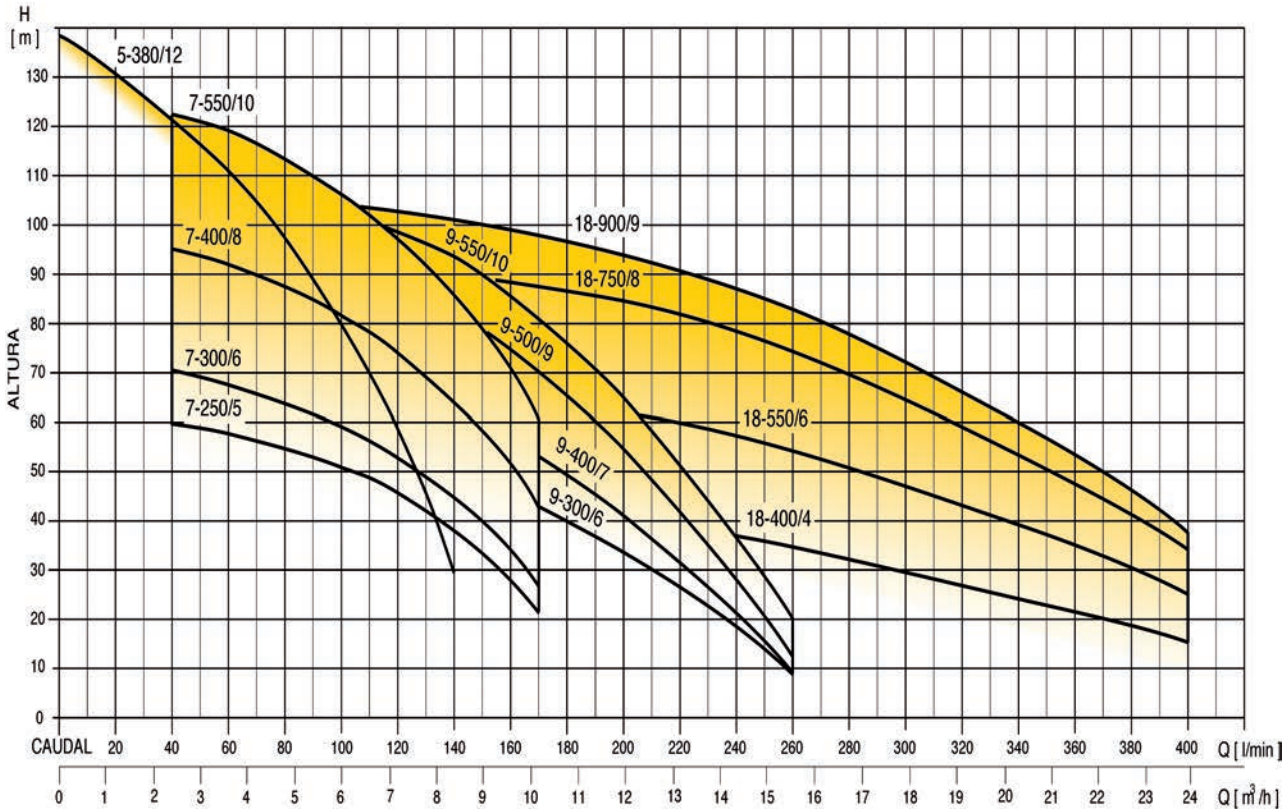

### MVP (Modelos 5 / 7 / 9) - Trifásica 230/400V 2 Polos

Modelo	Código	kW	CV	Q=Caudal								Inten. Abs. [A]		DNA	DNI	Peso [kg]	P.V.P. (€)	
				l/min	0	40	80	120	160	180	220	260	230V					400V
				m³/h	0	2,4	4,8	7,2	9,6	11	13,2	15,6						
				H=Altura manométrica total (m)														
MVP 5-380/12	6241522014A	2,85	3,8	138,4	122,4	97,3	58,8	-	-	-	-	-	6	1¼"	1¼"	30,4	1.086	
MVP 7-250/5	6241522024A	1,85	2,5	62,6	60,6	55,1	45,8	29,8	-	-	-	-	4,2	1¼"	1¼"	23	692	
MVP 7-300/6	6241522034A	2,2	3	74,8	71,5	64,5	53	34,5	-	-	-	-	5	1¼"	1¼"	25,5	764	
MVP 7-400/8	6241522044A	3	4	99,5	96,1	87,9	74,5	51	-	-	-	-	6,8	1¼"	1¼"	28,8	1.040	
MVP 7-550/10	6241522054A	4	5,5	127	123,8	114,1	97,6	70,3	-	-	-	-	8,3	1¼"	1¼"	36,3	1.286	
MVP 9-300/6	6241522064A	2,2	3	69,4	-	61,4	55,6	46,5	40,3	25,4	9	-	4,8	1½"	1¼"	25,9	769	
MVP 9-400/7	6241522074A	3	4	82	-	73,7	67,5	57	49,7	31,2	9,5	-	5,7	1½"	1¼"	28,8	1.080	
MVP 9-500/9	6241522084A	3,7	5	105,4	-	96,1	88,5	75	65,4	41,8	12,5	-	6,9	1½"	1¼"	33,7	1.252	
MVP 9-550/10	6241522094A	4	5,5	117,6	-	108,4	101,1	87,2	76,7	51,2	20,1	-	8,3	1½"	1¼"	36,7	1.348	

Bomba suministrada con juego de contrabridas.

### MVP (Modelo 18) - Trifásica 230/400V - 400/690V 2 Polos

Modelo	Código	kW	CV	Q=Caudal								Inten. Abs. [A]		DNA	DNI	Peso [kg]	P.V.P. (€)	
				l/min	0	100	160	200	260	300	340	400	230V					400V
				m³/h	0	6	9,6	12	15,6	18	20,4	24						
				H=Altura manométrica total (m)														
MVP 18-400/4	6241522104A	3	4	46,8	44,2	42,4	40,1	35	30,1	24,5	15,2	-	5,5	2"	1½"	29,2	880	
MVP 18-550/6	6241522114A	4	5,5	71,6	68,2	65,4	61,9	54,2	47,6	39,5	25,2	-	8,7	2"	1½"	37,1	1.246	
MVP 18-750/8(*)	6241522124A	5,5	7,5	96,1	92,6	88,5	84,4	74,5	64,7	53,3	34,3	-	10,7	2"	1½"	46,6	1.815	
MVP 18-900/9(*)	6241522134A	6,6	9	108	103,6	99	94,1	83	72,6	59,6	38,3	-	12,8	2"	1½"	51,6	1.974	

(\*) Modelo trifásico 400/690V

Bomba suministrada con juego de contrabridas.

# MULTIGO

## Electrobomba centrífuga multietapa vertical monobloc en AISI 304



Electrobomba centrífuga multietapa vertical particularmente silenciosa y fiable. Dotada de motor refrigerado por el propio líquido vehiculado y dotada de doble cierre mecánico en cámara de aceite. Adecuada para su utilización en grupos domésticos y comunitarios, trasiego de agua, fuentes, riegos por aspersión y goteo y todas aquellas instalaciones que requieran un funcionamiento extremadamente silencioso.

Baja  
sonoridadPosibilidad de  
instalarse en  
maquinaria para  
uso industrialPráctica y  
fácil de usar

### Materiales

Cuerpo de bomba AISI 304

Camisa externa y  
base portacierre AISI 304Impulsores y  
difusores Tecopolímero reforzado con fibra de  
vidrio

Eje motor AISI 431

Cierres  
mecánicos Cerámica/Carbón/NBR ambos (lado  
motor y bomba) refrigerados en  
cámara de aceite.

Carcasa de motor AISI 304

Cable de  
alimentación 5 m (tipo H07 RN-F)

### Conexiones

DNA 1 1/4"

DNI 1 1/4"

### Silenciosa

Las bombas centrífugas multietapa verticales Multigo son particularmente silenciosas. El motor se enfría por el flujo del agua vehiculada que circula por la carcasa del motor. El líquido pasa a través de un espacio interior que envuelve a toda la bomba, amortiguando también las vibraciones causadas por la acción hidráulica.

### Datos técnicos

Motor	Asíncrono refrigerado por el líquido vehiculado.
-------	--

Presión máx. de trabajo	10 bar
-------------------------	--------

Temperatura máx. del líquido	40°C
------------------------------	------

Máx. profundidad de aspiración	6 m
--------------------------------	-----

MEI	> 0,4
-----	-------

Polos	2
-------	---

Aislamiento	Clase F
-------------	---------

Grado de protección	IP68
---------------------	------

Tensión	Monofásica 230V ±10% Trifásica 230V - 400V ±10%
---------	--

Condensador	Condensador y protección termoamperimétrica de rearme automático incorporados (monofásica).
-------------	---

### Accesorios



#### Depósitos

Pág. 133 - Depósitos de 5/24 lts. a 8/10/16 bar



#### Reguladores de nivel

Pág. 403 - Reguladores de nivel



#### Presostatos

Pág. 402 - Presostatos (1,4÷10,5 bar)



#### Grupos de presión

Pág. 118 - Serie "CABINET BOOSTER"

Pág. 119 - Grupo de presión "SERENA" VV

### Instalación

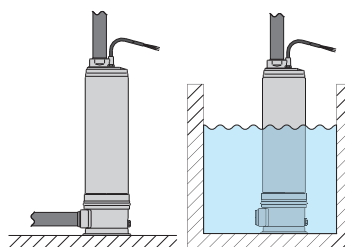

Las bombas centrífugas verticales MULTIGO son fáciles de instalar en lugares donde el espacio es pequeño o de difícil acceso. Proporciona una alta estanqueidad en instalaciones donde se requiere un trabajo prolongado con bajo mantenimiento, como por ejemplo la distribución del agua. Las bombas MULTIGO, gracias a su versatilidad, se pueden usar sumergidas en tanques.



# MULTIGO

Electrobomba centrífuga multietapa vertical monobloc en AISI 304

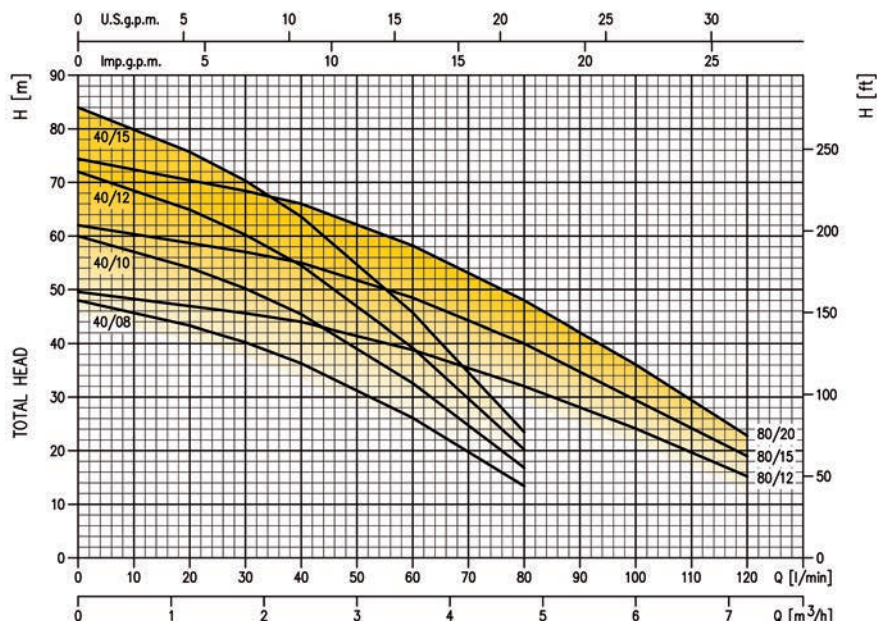

## Monofásica 230V 2 Polos

Modelo	Código	kW	CV	Q=Caudal								Int. Abs. [A] 230V	DNA	DNI	Peso [kg]	P.V.P. (€)
				l/min m³/h	0	20	30	40	60	80	100					
<b>H=Altura manométrica total (m)</b>																
MULTIGO M40/8	1564040021	0,6	0,8	48	43,3	40,2	36,3	26,1	13,4	-	-	4,3	G1¼	G1¼	15,3	908
MULTIGO M40/10	1564050021	0,75	1	60	54,1	50,2	45,4	32,6	16,8	-	-	5,7	G1¼	G1¼	16,5	976
MULTIGO M40/12	1564060021	0,9	1,2	72	64,9	60,2	54,5	39,2	20,2	-	-	6,8	G1¼	G1¼	17,7	1.017
MULTIGO M40/15	1564070021	1,1	1,5	84	75,7	70,3	63,6	45,7	23,5	-	-	7,3	G1¼	G1¼	18,8	1.058
MULTIGO M80/12	1578060021	0,9	1,2	49,6	-	45,6	44	38,8	32	23,2	15,2	6,4	G1¼	G1¼	17,0	1.029
MULTIGO M80/15	1578070021	1,1	1,5	62	-	57	55	48,5	40	28	19	7,5	G1¼	G1¼	18,2	1.102

## Trifásica 230V 2 Polos

Modelo	Código	kW	CV	Q=Caudal								Int. Abs. [A] 230V	DNA	DNI	Peso [kg]	P.V.P. (€)
				l/min m³/h	0	20	30	40	60	80	100					
<b>H=Altura manométrica total (m)</b>																
MULTIGO 40/8	1564040009	0,6	0,8	48	43,3	40,2	36,3	26,1	13,4	-	-	3,3	G1¼	G1¼	16,0	948
MULTIGO 40/10	1564050009	0,75	1	60	54,1	50,2	45,4	32,6	16,8	-	-	3,8	G1¼	G1¼	17,0	1.001
MULTIGO 40/12	1564060009	0,9	1,2	72	64,9	60,2	54,5	39,2	20,2	-	-	4,2	G1¼	G1¼	18,0	1.025
MULTIGO 40/15	1564070006	1,1	1,5	84	75,7	70,3	63,6	45,7	23,5	-	-	5,2	G1¼	G1¼	18,7	1.063
MULTIGO 80/12	1578060009	0,9	1,2	49,6	-	45,6	44	38,8	32	23,2	15,2	4	G1¼	G1¼	17,4	1.025
MULTIGO 80/15	1578070009	1,1	1,5	62	-	57	55	48,5	40	28	19	5,4	G1¼	G1¼	18,2	1.109
MULTIGO 80/20	1578080009	1,5	2	74,4	-	68,4	66	58,2	48	34,8	22,8	6,1	G1¼	G1¼	19,2	1.144

## Trifásica 400V 2 Polos

Modelo	Código	kW	CV	Q=Caudal								Int. Abs. [A] 400V	DNA	DNI	Peso [kg]	P.V.P. (€)
				l/min m³/h	0	20	30	40	60	80	100					
<b>H=Altura manométrica total (m)</b>																
MULTIGO 40/8	1564040004	0,6	0,8	48	43,3	40,2	36,3	26,1	13,4	-	-	1,9	G1¼	G1¼	16,0	915
MULTIGO 40/10	1564050004	0,75	1	60	54,1	50,2	45,4	32,6	16,8	-	-	2,2	G1¼	G1¼	17,0	974
MULTIGO 40/12	1564060004	0,9	1,2	72	64,9	60,2	54,5	39,2	20,2	-	-	2,4	G1¼	G1¼	18,0	1.009
MULTIGO 40/15	1564070004	1,1	1,5	84	75,7	70,3	63,6	45,7	23,5	-	-	3	G1¼	G1¼	18,7	1.051
MULTIGO 80/12	1578060004	0,9	1,2	49,6	-	45,6	44	38,8	32	23,2	15,2	2,3	G1¼	G1¼	17,4	1.009
MULTIGO 80/15	1578070004	1,1	1,5	62	-	57	55	48,5	40	28	19	3,1	G1¼	G1¼	18,2	1.094
MULTIGO 80/20	1578080004	1,5	2	74,4	-	68,4	66	58,2	48	34,8	22,8	3,5	G1¼	G1¼	19,2	1.131

# EVMS(G)(L)

**Bombas In-line multicelulares verticales en H. fundido, AISI 304 y AISI 316**

Electrobombas centrífugas multietapas verticales con un innovador diseño hidráulico y alta eficiencia energética que destacan por su fiabilidad, su funcionamiento silencioso y su fácil mantenimiento. Su amplio rango de modelos satisface las más variadas necesidades de bombeo domésticas e industriales. Plantas de tratamiento de agua (ósmosis inversa, filtración, etc.), sistemas y equipos de riego, equipos de lavado industrial, alimentación de calderas, grupos de presurización y contra incendios e incorporada a las más diversas aplicaciones industriales. Además las bombas EVMS y EVMSL (AISI 304 y AISI 316) son aptas para el bombeo de agua potable (Certificación ICIM y WRAS).



El novedoso impulsor Shurrricane, diseñado y patentado por EBARA, reduce la carga de empuje axial de las bombas EVMS con una alta eficiencia de las mismas debido al innovador diseño hidráulico que presenta.



Fácil mantenimiento



Alta eficiencia



Diferentes tipos de conexión de tubería



Estructura robusta



Bomba suministrada con contrabridas (sólo modelos con conexión ovalada [N])



Fabricada en AISI 304



Disponible en AISI 316 (EVMSL)



Posibilidad de instalarse en maquinaria para uso industrial

## Datos técnicos

<b>Caudal nominal</b>	1, 3, 5, 10, 15, 20, 32, 45, 64, 90 m <sup>3</sup> /h
<b>Presión máx. de trabajo</b>	1,6 / 2,5 / 3 / 3,5 MPa 16 / 25 / 30 / 35 bar
<b>Rango de temperatura del líquido</b>	De -30°C hasta 140°C
<b>MEI</b>	> 0,7
<b>Polos</b>	2
<b>Aislamiento</b>	Clase F (para versión monofásica). Clase F (aumento de temperatura clase B) para versión trifásica.
<b>Grado de protección</b>	IP55 (hasta 11 kW) IP56 (a partir de 15 kW)
<b>Tensión</b>	Monofásica: 230±10% Trifásica: 230/400±10% (hasta 4kW) 400/690V±10% (a partir de 5 kW)
<b>Versión con variador "E-SPD+"</b>	- Ahorro de energía al modular la velocidad adaptándola a las necesidades de la instalación. - Protecciones contra sobretensión, sobreintensidad, trabajo en seco y rotura de la tubería. - Presión constante. - Arranque y paro suave de la bomba. - Display extendido de 4 líneas.
<b>Más información</b>	Para más detalles de los variadores E-SPD+ y SPB, ver Págs. 131-132

## Denominación

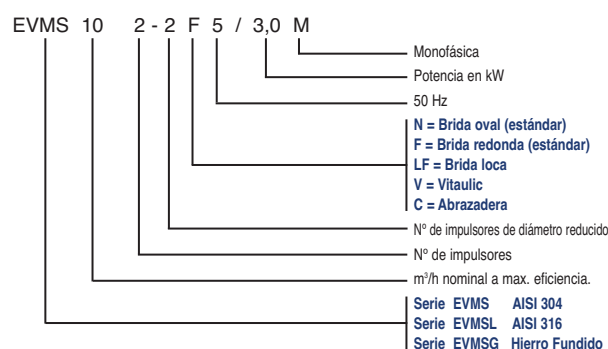

## Accesorios



### Kit de contrabridas (EVMS)

Pág. 52 - Kit de contrabridas cincadas, AISI 304 y AISI 316



### Sistemas de control

Págs. 131-132 - E-SPD+ y SPB

Variadores de frecuencia compactos

Págs. 58-69 - Convertidor de frecuencia industrial

### Grupos de presión

Pág. 112 - Serie "SMART FLOW+"

Pág. 114 - Serie "AP SB"

Pág. 89 - Serie "AP DM"

Pág. 123 - Serie "AP VV"

### Transductores

Pág. 401 - Transductor de presión diferencial / no diferencial para bombas EVMS.

# EVMS(G)(L)

Bombas In-line multicelulares verticales en H. fundido, AISI 304 y AISI 316

## ESPECIFICACIONES EVMSG / EVMS / EVMSL 1-3-5-10-15-20

		BOMBA			
Modelo		EVMSG	EVMS	EVMSL	
<b>Fluidos</b>	Tipo de líquido Temperatura	Agua limpia, agua conteniendo glicol y fluidos moderadamente agresivos. -30°C a +140°C			
<b>MEI</b>		> 0,7			
<b>Máx. presión de trabajo</b>	(MPa) (bar)	1,6 / 2,5 16 / 25			
<b>Construcción</b>	Impulsor Tipo de cierre del eje Cojinetes	Tipo centrífugo cerrado Cierre mecánico Rodamientos de bolas engrasados de por vida			
<b>Materiales</b>	Impulsor	EN 1.4301 (AISI 304)	EN 1.4404 (AISI 316L)		
	Cuerpo intermedio	EN 1.4301 (AISI 304)	EN 1.4404 (AISI 316L)		
	Anillo de roce	EN 1.4301 (AISI 304)+ PPS	EN 1.4404 (AISI 316L)+PPS		
	Cuerpo inferior	Hierro fundido	EN 1.4301 (AISI 304)	EN 1.4404 (AISI 316L)	
	Cuerpo portacierre	EN 1.4301 (AISI 304)	EN 1.4404 (AISI 316L)		
	Camisa exterior	EN 1.4301 (AISI 304)	EN 1.4404 (AISI 316L)		
	Eje	AISI 304 (EN 1.4301) AISI 316L (EN 1.4404) AISI 329A (EN 1.4462)	EVMSG / EVMS 1-3-10 , EVMSG / EVMS 5-15-20 (depende de los modelos) EVMSL 1-3-10 , EVMSL 5-15-20 (depende de los modelos) EVMSG / EVMS / EVMSL 5-15-20 (depende de los modelos)		
	Cojinete del eje	Carburo tungsteno			
	Cierre mecánico	Hasta 16 bar: Asimétrico de Carburo de silicio / Carbón / EPDM De 16 a 35 bar: Equilibrado de Carburo de silicio / Carbón / EPDM			
	Juntas	EPDM (FPM disponible opcionalmente)			
	Soporte motor	Hierro fundido			
	Tirante	AISI 431			
	Acoplamiento	Hasta 4 kW: Aluminio fundido / Desde 5,5 kW: Hierro fundido			
<b>Conexiones estándar</b>	Base Aspiración / Impulsión	Hierro fundido	Aluminio fundido Hasta 16 bar: Brida ovalada (N) De 16 a 25 bar: Brida redonda DIN (F)		

### MOTOR (Motor trifásico eficiencia IE3 a partir de 0,75 kW)

Características	Monofásico	Trifásico
<b>Tipo</b>	Eléctrico - IC411 TEFC	
<b>Nº de polos</b>	2 (≈ 2.900 min-1)	
<b>Aislamiento</b>	Clase F (clase B para aumento de temperatura en Trif.)	
<b>Protección</b>	IP 55 (hasta 11 kW) / IP 56 (a partir de 15 kW)	
<b>Potencia</b>	0.37~2.2 kW 0.5~3.0 CV	0.37~18,5 kW 0.5~25 CV
<b>Frecuencia</b>	50 Hz	
<b>Voltaje</b>	230 V ± 10%	230/400 V ± 10% (hasta 4 kW) 400/690 V ± 10% (a partir de 5.5 kW)
<b>Protección térmica</b>	Sensor PTC preinstalado para motores a partir de 1,5 kW (modelos trifásicos)	
<b>Material del cuerpo</b>	Aluminio	
<b>Brida de acoplamiento (Motor IEC)</b>	IM B14 (hasta 4 kW) / IM B5 (a partir de 5,5 kW)	
<b>Fijación de la caja de terminales</b>	Mediante sellado con junta y tornillos anti-afloje en motores de 0,75 a 18,5 kW	

## CERTIFICACIONES EVMSG / EVMS / EVMSL

BOMBA	Certificados para bombeo de agua potable					Atmósferas explosivas
	ICIM	ACS	DVGW*	WRAS**	PZH	ATEX 2014/34/UE
<b>Cierre mecánico</b>	SiC/Carbón/EPDM	SiC/Carbón/EPDM	Cierres con EPDM	SiC/Carbón/EPDM	Cierres con EPDM	Consultar
<b>EVMSG</b>	•	-	-	-	-	•
<b>EVMS</b>	•	•	•	•	•	•
<b>EVMSL</b>	•	•	•	•	•	•

\* DVGW está certificado para elastómeros. Reg nº DW-5253CR0217

\*\* Sólo para EVMS(.)1-20.

# EVMS(G)(L)

Bombas In-line multicelulares verticales en H. fundido, AISI 304 y AISI 316 

## ESPECIFICACIONES EVMSG / EVMS / EVMSL 32-45-64-90

### BOMBA

Modelo		EVMSG	EVMS	EVMSL
Fluidos	Tipo de líquido	Agua limpia, agua conteniendo glicol y fluidos moderadamente agresivos.		
	Temperatura	-30°C a +140°C		
MEI		> 0,7		
Máx. presión de trabajo	(MPa)	1.6 / 2,5 / 3.0 / 3.5		
	(bar)	16 / 25 / 30 / 35		
Construcción	Impulsor	Tipo centrífugo cerrado		
	Tipo de cierre del eje	Cierre mecánico		
	Cojinetes	Rodamientos de bolas engrasados de por vida		
Materiales	Impulsor	EN 1.4301 (AISI 304)		EN 1.4404 (AISI 316L)
	Cuerpo intermedio	EN 1.4301 (AISI 304)		EN 1.4404 (AISI 316L)
	Anillo de roce	EN 1.4301 (AISI 304)+ PPS		EN 1.4404 (AISI 316L)+PPS
	Cuerpo inferior	Hierro fundido	EN 1.4301 (AISI 304)	EN 1.4404 (AISI 316L)
	Cuerpo portacierre	EN 1.4301 (AISI 304)		EN 1.4404 (AISI 316L)
	Camisa exterior	EN 1.4301 (AISI 304)		EN 1.4404 (AISI 316L)
	Eje	AISI 304 (EN 1.4301) AISI 316L (EN 1.4404) AISI 329A (EN 1.4462)	EVMSG / EVMS 32-45-64-90 (depende de los modelos) EVMSL 32-45-64 (depende de los modelos) EVMSL 45-64-90 (depende de los modelos)	
	Cojinete del eje	Carburo tungsteno		
	Cierre mecánico	Hasta 16 bar: Asimétrico de Carburo de silicio / Carbón / EPDM De 16 a 35 bar: Equilibrado de Carburo de silicio / Carbón / EPDM		
	Juntas	EPDM (FPM disponible opcionalmente)		
	Soporte motor	Hierro fundido		
	Tirante	AISI 431		
	Acoplamiento	Hasta 4 kW: Aluminio fundido De 5,5 a 30 kW: Hierro fundido Desde 37 kW: Acero al carbono		
	Base	Hierro fundido		
Conexiones estándar	Aspiración / Impulsión	Brida redonda DIN (F) (EVMSG 32-45-64-90) Brida loca (LF) (EVMS(L) 32-45-64-90)		

### MOTOR (Motor trifásico eficiencia IE3 a partir de 0,75 kW)

Características	Trifásico
Tipo	Eléctrico - IC411 TEFC
Nº de polos	2 (≈ 2.900 min-1)
Aislamiento	Clase F (clase B para aumento de temperatura)
Protección	IP 55 (hasta 11 kW) / IP 56 (a partir de 15 kW)
Potencia	1.5~45 kW 2~60 CV
Frecuencia	50 Hz
Voltaje	230/400 V ± 10% (hasta 4 kW) 400/690 V ± 10% (a partir de 5.5 kW)
Protección térmica	Sensor PTC preinstalado
Material del cuerpo	Aluminio (hasta 30 kW) / Hierro fundido (a partir de 37 kW)
Brida de acoplamiento (Motor IEC)	IM B14 (hasta 4 kW) IM B5 (a partir de 5,5 kW)
Fijación de la caja de terminales	Mediante sellado con junta y tornillos anti-afloje en motores de 1,5 a 45 kW

## Solución EBARA para el motor

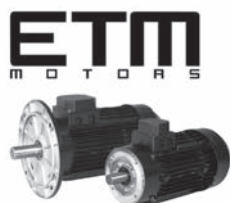

- Motores IE3 de alta eficiencia para versiones de 50 y 60Hz\*, según norma IEC 60034-30.
- Los motores ETM están disponibles desde 0,75 hasta 11 kW para las versiones de 50 y 60 Hz \*\*
- Motor de pequeño tamaño con diseño compacto e innovador.
- El sensor PTC está disponible desde motores de 1,5 kW hasta 150°C.
- Los motores de 0,75 kW a 11 kW fijan la caja de bornes mediante tornillos anti-afloje y sellado con juntas.
- Instalación de un variador de velocidad de forma estable y segura sobre la cubierta de ventilador de acero prensado.









\* Disponibilidad de IE3 a 60Hz dependiendo del tamaño y voltaje del motor.

\*\* Todos los demás tamaños, incluidas las versiones monofásicas, están disponibles con conexiones de motor estándar IEC.

# EVMS(G)(L)

Bombas In-line multicelulares verticales en H. fundido, AISI 304 y AISI 316

## Tipos de conexiones (Serie EVMS 1 / 3 / 5 / 10 / 15 / 20)

 Cierre mecánico tipo "Cartucho" conforme a EN12756 (ex DIN 24960)	Max. presión de trabajo [bar]	EVMSG en H. fundido		EVMS en AISI 304 - EVMSL en AISI 316				
		 Brida ovalada (N)	 Brida redonda (F)	 Brida ovalada (N)	 Brida redonda (F)	 Brida loca (LF)	 Victaulic® (V)	 Abrazadera (C)
Asimétrico SiC/Carbón/ EPDM	16	Ver modelos Págs. 58-59	Ver modelos Págs. 60-61	Ver modelos Págs. 62-67	Ver modelos Págs. 62-67	o	o	o
Equilibrado SiC/Carbón/ EPDM	25	o	16 bar: o 25 bar: Pág. 60-61	o	16 bar: o 25 bar: Pág. 62-67	o	o	o
Equilibrado SiC/SiC/ EPDM	25	o	o	o	o	o	o	o
Asimétrico SiC/Carbón/ FPM	16	o	o	o	o	o	o	o
Equilibrado SiC/Carbón/ FPM	25	o	o	o	o	o	o	o
Equilibrado SiC/SiC/ FPM	25	o	o	o	o	o	o	o

O = Opcional bajo demanda.

Incluido: Contrabridas ovaladas en modelos (N), conexiones para abrazadera sin el tubo de unión en modelos (C)

No Incluido: Contrabridas redondas en modelos (F) y (LF), conexión Victaulic® en modelos (V), trozo de tubo para unión de abrazadera en modelos (C).

## Tipos de conexiones (Serie EVMS 32 / 45 / 64 / 90)

 Cierre mecánico tipo "Cartucho" conforme a EN12756 (ex DIN 24960)	Max. presión de trabajo [bar]	EVMSG en H. fundido	EVMS en AISI 304 - EVMSL en AISI 316
		 Brida redonda (F)	 Brida loca (LF)
Asimétrico SiC/Carbón/ EPDM	16	Ver modelos Págs. 60-61	Ver modelos Págs. 64-65 y 68-69
Equilibrado SiC/Carbón/ EPDM	25 / 30 / 35	16 bar: o 25 / 30 / 35 bar: Págs. 60-61	16 bar: o 25 / 30 / 35 bar: Págs. 64-65 y 68-69
Equilibrado SiC/SiC/ EPDM	25 / 30 / 35	o	o
Asimétrico SiC/Carbón/ FPM	16	o	o
Equilibrado SiC/Carbón/ FPM	25 / 30 / 35	o	o
Equilibrado SiC/SiC/ FPM	25 / 30 / 35	o	o

O = Opcional bajo demanda.

No Incluido: Contrabridas redondas en modelos (F) y (LF).

## "Smart Plug solutions" (conexiones para sondas multiusos)

				
Tapón de ventilación de aire.	Tapón con sensor para rellenado de agua.	Conexión para sensor comercial.	Sistema para medición de presión aspiración y descarga / drenaje.	Hay dos tapones de cebado en ambos lados de los soportes del motor para modelos EVMS 32-90. Uno de ellos lleva integrado un tapón de ventilación.

## Facil mantenimiento



- El cierre mecánico de cartucho permite su **sustitución** sin necesidad de desmontar el soporte del motor.
- El **acoplamiento con espaciador** permite un fácil mantenimiento sin tener que retirar motores pesados de más de 5,5 kW.

# EVMS(G)(L)

Bombas In-line multicelulares verticales en H. fundido, AISI 304 y AISI 316

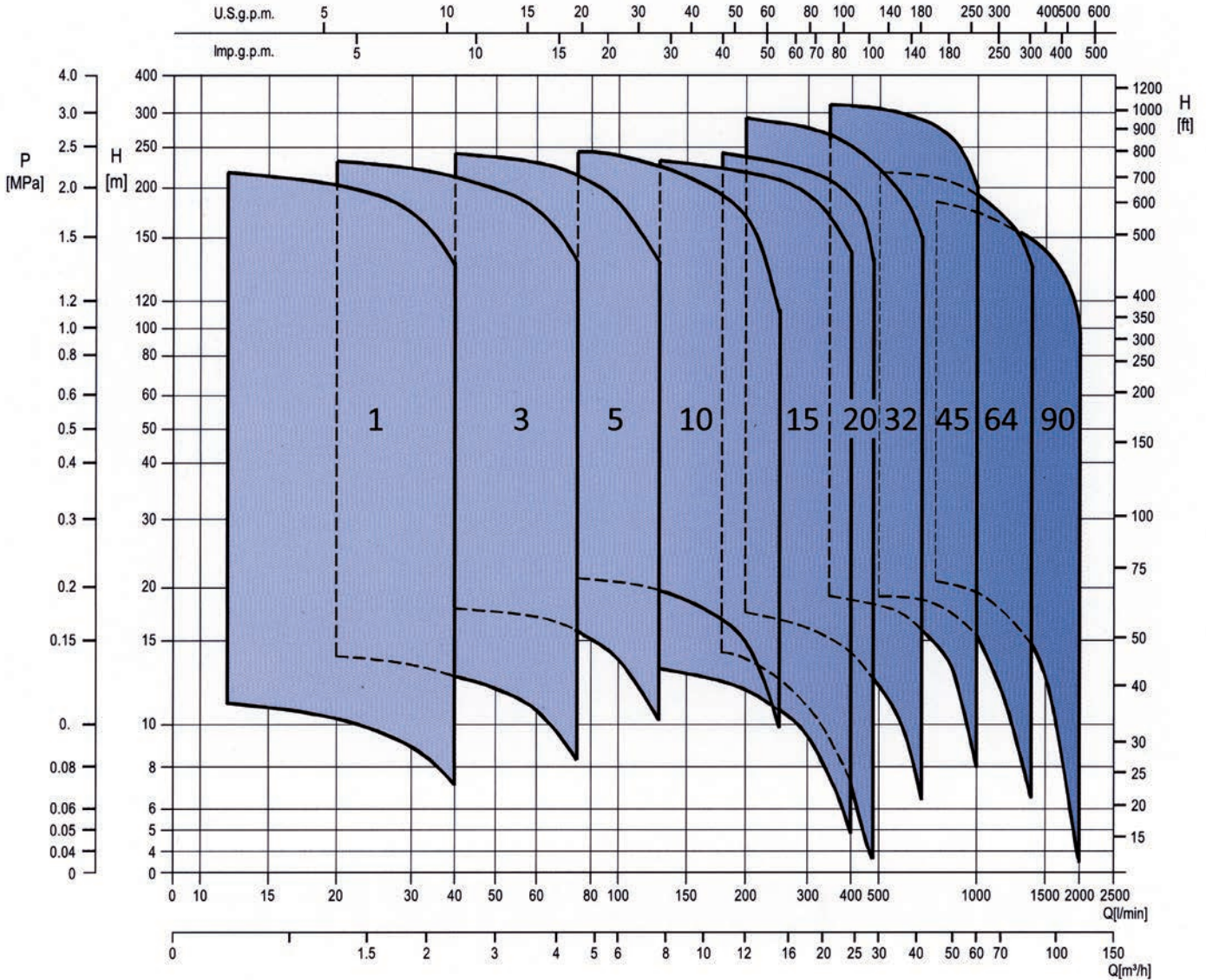

## Juego de Contrabridas para roscar (Bombas EVMS)

	Serie	Tipo	PN	DN	Código Cincadas	Código AISI 304	Código AISI 316	P.V.P. (€)	P.V.P. (€)	P.V.P. (€)
								Cincadas	AISI 304	AISI 316
<p><b>Tipo N</b></p>	EVMS 1/3	(N) OVALADA	16	1"	364400073	364400060	364400074	87	158	214
	EVMS 5	(N) OVALADA	16	1 1/4"	364400075	364400061	364400076	87	158	214
	EVMS 10	(N) OVALADA	16	1 1/2"	364400077	364400063	364400078	106	244	296
<p><b>Tipo F</b></p>	EVMS 1/3	(F) REDONDA	25	25	364100021	364400035	364400026	144	347	374
	EVMS 5	(F) REDONDA	25	32	364100022	364400034	364400027	206	470	501
	EVMS 10	(F) REDONDA	25	40	364100023	364400039	364400028	222	523	552
	EVMS 15/20	(F) REDONDA	25	50	364100024	364400041	364400029	247	599	648
	EVMS 32	(F) REDONDA	16-25	65	364100070	364500079	364300070	407	981	1.010
	EVMS 45	(F) REDONDA	16-25	80	364400079	364500079	364300079	447	1.068	1.100
	EVMS 64/90	(F) REDONDA	16	100	364100071	364500071	364300071	482	1.160	1.190
	EVMS 64/90	(F) REDONDA	25	100	364200071	364600071	364700071	648	1.822	1.897

# EVMS(G)(L)

Bombas In-line multicelulares verticales en H. fundido, AISI 304 y AISI 316

**Tabla de características - Modelo EVMS(.) 1**

Modelo		kW	CV	Q=Caudal						Tamaño motor	Intensidad Abs. [A]		
Monofásica 230V	Trifásica 230/400V			l/min	0	12	20	30	40		1~ 230V	230V	3~ 400V
				m³/h	0	0,7	1,2	1,8	2,4				
H=Altura manométrica total (m)													
EVMS(.)1 2/0.37M	EVMS(.)1 2/0.37	0,37	0,5	11,9	11,2	10,4	9,1	7,1	71	3,1	1,70	1,00	
EVMS(.)1 3/0.37M	EVMS(.)1 3/0.37	0,37	0,5	17,9	16,8	15,6	13,6	10,6	71	3,1	1,70	1,00	
EVMS(.)1 4/0.37M	EVMS(.)1 4/0.37	0,37	0,5	23,8	22,4	20,8	18,2	14,2	71	3,1	1,70	1,00	
EVMS(.)1 5/0.37M	EVMS(.)1 5/0.37	0,37	0,5	30,0	28,0	26,0	22,7	17,7	71	3,1	1,70	1,00	
EVMS(.)1 6/0.37M	EVMS(.)1 6/0.37	0,37	0,5	35,8	33,6	31,2	27,3	21,2	71	3,1	1,70	1,00	
EVMS(.)1 7/0.37M	EVMS(.)1 7/0.37	0,37	0,5	41,5	39,2	36,4	31,8	24,8	71	3,1	1,70	1,00	
EVMS(.)1 8/0.37M	EVMS(.)1 8/0.37	0,37	0,5	47,5	44,5	41,5	36,4	28,3	71	3,1	1,70	1,00	
EVMS(.)1 9/0.55M	EVMS(.)1 9/0.55	0,55	0,75	53,5	50,5	47,0	41,0	31,8	71	3,9	2,60	1,50	
EVMS(.)1 10/0.55M	EVMS(.)1 10/0.55	0,55	0,75	59,6	56,0	52,0	45,5	35,4	71	3,9	2,60	1,50	
EVMS(.)1 11/0.55M	EVMS(.)1 11/0.55	0,55	0,75	65,5	61,5	57,0	50,0	38,9	71	3,9	2,60	1,50	
EVMS(.)1 12/0.55M	EVMS(.)1 12/0.55	0,55	0,75	71,5	67,0	62,5	54,5	42,5	71	3,9	2,60	1,50	
EVMS(.)1 13/0.55M	EVMS(.)1 13/0.55	0,55	0,75	77,5	73,0	67,5	59,0	46,0	71	3,9	2,60	1,50	
EVMS(.)1 14/0.75M	EVMS(.)1 14/0.75	0,75	1	83,5	78,5	73,0	63,5	49,5	80	5,3	3,0	1,7	
EVMS(.)1 16/0.75M	EVMS(.)1 16/0.75	0,75	1	95,5	89,5	83,0	72,5	56,5	80	5,3	3,0	1,7	
EVMS(.)1 18/1.1M	EVMS(.)1 18/1.1	1,1	1,5	107,0	101,0	93,5	82,0	63,5	80	6,5	4,3	2,5	
EVMS(.)1 20/1.1M	EVMS(.)1 20/1.1	1,1	1,5	119,0	112,0	104,0	91,0	71,0	80	6,5	4,3	2,5	
EVMS(.)1 22/1.1M	EVMS(.)1 22/1.1	1,1	1,5	131,0	123,0	114,0	100,0	78,0	80	6,5	4,3	2,5	
EVMS(.)1 24/1.1M	EVMS(.)1 24/1.1	1,1	1,5	143,0	135,0	125,0	109,0	85,0	80	6,5	4,3	2,5	
EVMS(.)1 26/1.1M	EVMS(.)1 26/1.1	1,1	1,5	155,0	146,0	135,0	118,0	92,0	80	6,5	4,3	2,5	
EVMS(.)1 27/1.5M	EVMS(.)1 27/1.5	1,5	2	161,0	151,0	140,0	123,0	95,5	90	8,8	5,8	3,3	
EVMS(.)1 29/1.5M	EVMS(.)1 29/1.5	1,5	2	173,0	163,0	151,0	132,0	103,0	90	8,8	5,8	3,3	
EVMS(.)1 32/1.5M	EVMS(.)1 32/1.5	1,5	2	191,0	179,0	166,0	145,0	113,0	90	8,8	5,8	3,3	
EVMS(.)1 34/1.5M	EVMS(.)1 34/1.5	1,5	2	203,0	191,0	177,0	155,0	120,0	90	8,8	5,8	3,3	
EVMS(.)1 37/2.2M	EVMS(.)1 37/2.2	2,2	3	221,0	207,0	192,0	168,0	131,0	90	12,9	8,2	4,7	
EVMS(.)1 39/2.2M	EVMS(.)1 39/2.2	2,2	3	232,0	219,0	203,0	177,0	138,0	90	12,9	8,2	4,7	

**Tabla de características - Modelo EVMS(.) 3**

Modelo		kW	CV	Q=Caudal						Tamaño motor	Intensidad Abs. [A]			
Monofásica 230V	Trifásica 230/400V			l/min	0	20	30	40	60		75	1~ 230V	230V	3~ 400V
				m³/h	0	1,2	1,8	2,4	3,6		4,5			
H=Altura manométrica total (m)														
EVMS(.)3 2/0.37M	EVMS(.)3 2/0.37	0,37	0,5	14,7	14,1	13,6	12,9	10,9	8,3	71	3,1	1,70	1,00	
EVMS(.)3 3/0.37M	EVMS(.)3 3/0.37	0,37	0,5	22,1	21,1	20,4	19,4	16,4	12,5	71	3,1	1,70	1,00	
EVMS(.)3 4/0.37M	EVMS(.)3 4/0.37	0,37	0,5	29,5	28,2	27,1	25,8	21,9	16,7	71	3,1	1,70	1,00	
EVMS(.)3 5/0.55M	EVMS(.)3 5/0.55	0,55	0,75	36,9	35,2	33,9	32,3	27,4	20,9	71	3,9	2,60	1,50	
EVMS(.)3 6/0.55M	EVMS(.)3 6/0.55	0,55	0,75	44,2	42,5	40,5	38,8	32,8	25	71	3,9	2,60	1,50	
EVMS(.)3 7/0.75M	EVMS(.)3 7/0.75	0,75	1	51,5	49,5	47,5	45	38,3	29,2	80	5,3	3,0	1,7	
EVMS(.)3 8/0.75M	EVMS(.)3 8/0.75	0,75	1	59	56,5	54,5	51,5	44	33,4	80	5,3	3,0	1,7	
EVMS(.)3 9/1.1M	EVMS(.)3 9/1.1	1,1	1,5	66,5	63,5	61	58	49	37,6	80	6,5	4,3	2,5	
EVMS(.)3 10/1.1M	EVMS(.)3 10/1.1	1,1	1,5	73,5	70,5	68	64,5	54,5	41,5	80	6,5	4,3	2,5	
EVMS(.)3 11/1.1M	EVMS(.)3 11/1.1	1,1	1,5	81	77,5	74,5	71	60	46,0	80	6,5	4,3	2,5	
EVMS(.)3 12/1.1M	EVMS(.)3 12/1.1	1,1	1,5	88,5	84,5	81,5	77,5	65,5	50,0	80	6,5	4,3	2,5	
EVMS(.)3 13/1.5M	EVMS(.)3 13/1.5	1,5	2	96	91,5	88	84	71	54,5	90	8,8	5,8	3,3	
EVMS(.)3 14/1.5M	EVMS(.)3 14/1.5	1,5	2	103	98,5	95	90,5	76,5	58,5	90	8,8	5,8	3,3	
EVMS(.)3 15/1.5M	EVMS(.)3 15/1.5	1,5	2	111	106	102	97	82	62,5	90	8,8	5,8	3,3	
EVMS(.)3 16/1.5M	EVMS(.)3 16/1.5	1,5	2	118	113	109	103	87,5	67,0	90	8,8	5,8	3,3	
EVMS(.)3 17/2.2M	EVMS(.)3 17/2.2	2,2	3	125	120	115	110	93	71,0	90	12,9	8,2	4,7	
EVMS(.)3 19/2.2M	EVMS(.)3 19/2.2	2,2	3	140	134	129	123	104	79,5	90	12,9	8,2	4,7	
EVMS(.)3 21/2.2M	EVMS(.)3 21/2.2	2,2	3	155	148	142	136	115	87,5	90	12,9	8,2	4,7	
EVMS(.)3 23/2.2M	EVMS(.)3 23/2.2	2,2	3	170	162	156	149	126	96,0	90	12,9	8,2	4,7	
EVMS(.)3 24/2.2M	EVMS(.)3 24/2.2	2,2	3	177	169	163	155	131	100,0	90	12,9	8,2	4,7	
-	EVMS(.)3 25/3.0	3	4	184	176	170	161	137	104,0	100	-	11,1	6,4	
-	EVMS(.)3 27/3.0	3	4	199	190	183	174	148	113,0	100	-	11,1	6,4	
-	EVMS(.)3 29/3.0	3	4	214	204	197	187	159	121,0	100	-	11,1	6,4	
-	EVMS(.)3 31/3.0	3	4	229	218	210	200	170	129,0	100	-	11,1	6,4	
-	EVMS(.)3 33/3.0	3	4	243	232	224	213	181	138,0	100	-	11,1	6,4	

# EVMS(G)(L)

Bombas In-line multicelulares verticales en H. fundido, AISI 304 y AISI 316 

### Tabla de características - Modelo EVMS(.) 5

Modelo		kW	CV	Q=Caudal							Tamaño motor	Intensidad Abs. [A]			
Monofásica 230V	Trifásica 230/400/690V			l/min	H=Altura manométrica total (m)							1~ 230V	3~		
					0	40	60	75	100	130			230V	400V	690V
					0	2,4	3,6	4,5	6	7,8					
					m³/h										
EVMS(.)5 2/0.37M	EVMS(.)5 2/0.37	0,37	0,5		19,0	18,0	17,1	16,0	13,8	10,2	71	3,1	1,70	1,00	-
EVMS(.)5 3/0.55M	EVMS(.)5 3/0.55	0,55	0,75		28,4	26,9	25,6	23,9	20,7	15,3	71	3,9	2,60	1,50	-
EVMS(.)5 4/0.75M	EVMS(.)5 4/0.75	0,75	1		37,9	35,9	34,1	31,9	27,6	20,4	80	5,3	3,0	1,7	-
EVMS(.)5 5/1.1M	EVMS(.)5 5/1.1	1,1	1,5		47,5	45,0	42,5	39,9	34,5	25,5	80	6,5	4,3	2,5	-
EVMS(.)5 6/1.5M	EVMS(.)5 6/1.5	1,5	2		57,0	54,0	51,0	48,0	41,5	30,6	90	8,8	5,8	3,3	-
EVMS(.)5 7/1.5M	EVMS(.)5 7/1.5	1,5	2		66,5	63,0	59,5	56,0	48,5	35,7	90	8,8	5,8	3,3	-
EVMS(.)5 8/2.2M	EVMS(.)5 8/2.2	2,2	3		76,0	72,0	68,0	64,0	55,0	41,0	90	12,9	8,2	4,7	-
EVMS(.)5 9/2.2M	EVMS(.)5 9/2.2	2,2	3		85,5	81,0	77,0	72,0	62,0	46,0	90	12,9	8,2	4,7	-
EVMS(.)5 10/2.2M	EVMS(.)5 10/2.2	2,2	3		95,0	90,0	85,5	80,0	69,0	51,0	90	12,9	8,2	4,7	-
EVMS(.)5 11/2.2M	EVMS(.)5 11/2.2	2,2	3		104,0	98,5	94,0	87,5	76,0	56,0	90	12,9	8,2	4,7	-
-	EVMS(.)5 12/3.0	3	4		114,0	108,0	102,0	95,5	83,0	61,0	100	-	11,1	6,4	-
-	EVMS(.)5 13/3.0	3	4		123,0	117,0	111,0	104,0	89,5	66,5	100	-	11,1	6,4	-
-	EVMS(.)5 14/3.0	3	4		133,0	126,0	119,0	112,0	96,5	71,5	100	-	11,1	6,4	-
-	EVMS(.)5 15/3.0	3	4		142,0	135,0	128,0	120,0	104,0	76,5	100	-	11,1	6,4	-
-	EVMS(.)5 17/4.0	4	5,5		161,0	153,0	145,0	136,0	117,0	86,5	112	-	15,1	8,7	-
-	EVMS(.)5 19/4.0	4	5,5		180,0	171,0	162,0	152,0	131,0	97,0	112	-	15,1	8,7	-
-	EVMS(.)5 20/4.0	4	5,5		190,0	179,0	171,0	160,0	138,0	102,0	112	-	15,1	8,7	-
-	EVMS(.)5 23/5.5	5,5	7,5		218,0	206,0	196,0	183,0	159,0	117,0	132	-	-	10,4	6,0
-	EVMS(.)5 25/5.5	5,5	7,5		237,0	224,0	213,0	199,0	173,0	127,0	132	-	-	10,4	6,0
-	EVMS(.)5 27/5.5	5,5	7,5		256,0	242,0	230,0	215,0	186,0	138,0	132	-	-	10,4	6,0

### Tabla de características - Modelo EVMS(.) 10

Modelo		kW	CV	Q=Caudal									Tamaño motor	Intensidad Abs. [A]			
Monofásica 230V	Trifásica 230/400/690V			l/min	H=Altura manométrica total (m)						1~ 230V	3~					
					0	75	100	130	150	180		200		250	230V	400V	690V
					0	4,5	6,0	7,8	9,0	10,8	12,0	15,0					
					m³/h												
EVMS(.)10 2/0.75M	EVMS(.)10 2/0.75	0,75	1		21,8	21,2	20,8	19,7	18,7	16,6	14,9	9,8	80	5,3	3,0	1,7	-
EVMS(.)10 3/1.5M	EVMS(.)10 3/1.5	1,5	2		32,7	31,8	31,2	29,6	28,0	24,9	22,4	14,7	90	8,8	5,8	3,3	-
EVMS(.)10 4/2.2M	EVMS(.)10 4/2.2	2,2	3		43,6	42,4	41,7	39,5	37,3	33,2	29,8	19,6	90	12,9	8,2	4,7	-
EVMS(.)10 5/2.2M	EVMS(.)10 5/2.2	2,2	3		54,5	53	52	49,3	46,7	41,5	37,3	24,6	90	12,9	8,2	4,7	-
EVMS(.)10 6/2.2M	EVMS(.)10 6/2.2	2,2	3		65,5	63,5	62,5	59	56	50	45	29,5	90	12,9	8,2	4,7	-
-	EVMS(.)10 7/3.0	3	4		76,5	74	73	69	65,5	58	52	34,4	100	-	11,1	6,4	-
-	EVMS(.)10 8/3.0	3	4		87,0	84,5	83,5	79	74,5	66,5	59,5	39,3	100	-	11,1	6,4	-
-	EVMS(.)10 9/4.0	4	5,5		98	95,5	93,5	89	84	74,5	67	44,0	112	-	15,1	8,7	-
-	EVMS(.)10 10/4.0	4	5,5		109	106	104	98,5	93,5	83	74,5	49,0	112	-	15,1	8,7	-
-	EVMS(.)10 11/4.0	4	5,5		120	116	115	109	103	91,5	82	54,0	112	-	15,1	8,7	-
-	EVMS(.)10 12/5.5	5,5	7,5		131	127	125	118	112	99,5	89,5	59,0	132	-	-	10,4	6,0
-	EVMS(.)10 14/5.5	5,5	7,5		153	148	146	138	131	116	104	68,5	132	-	-	10,4	6,0
-	EVMS(.)10 15/5.5	5,5	7,5		163	159	156	148	140	124	112	73,5	132	-	-	10,4	6,0
-	EVMS(.)10 16/7.5	7,5	10		174	169	167	158	149	133	119	78,5	132	-	-	13,6	7,9
-	EVMS(.)10 18/7.5	7,5	10		196	191	187	178	168	149	134	88,5	132	-	-	13,6	7,9
-	EVMS(.)10 19/7.5	7,5	10		207	201	198	188	177	158	142	93,5	132	-	-	13,6	7,9
-	EVMS(.)10 21/7.5	7,5	10		229	222	219	207	196	174	157	103,0	132	-	-	13,6	7,9
-	EVMS(.)10 22/11	11	15		240	233	229	217	205	183	164	108,0	160	-	-	21,3	12,3
-	EVMS(.)10 23/11	11	15		251	244	240	227	215	191	172	113,0	160	-	-	21,3	12,3



# EVMS(G)(L)

Bombas In-line multicelulares verticales en H. fundido, AISI 304 y AISI 316

**Tabla de características - Modelo EVMS(.) 15**

Modelo		kW	CV	Q=Caudal											Tamaño motor	Intensidad Abs. [A]			
Monofásica 230V	Trifásica 230/400/690V			l/min	0	130	150	180	200	250	300	350	400	1~ 230V		3~ 230V	3~ 400V	3~ 690V	
				m³/h	0	7,8	9,0	10,8	12,0	15,0	18,0	21,0	24,0						
H=Altura manométrica total (m)																			
EVMS(.)15 1/1.1M	EVMS(.)15 1/1.1	1,1	1,5	14,9	13,3	13	12,4	12,1	10,8	9,5	7,5	4,8	80	6,5	4,3	2,5	-		
EVMS(.)15 2/2.2M	EVMS(.)15 2/2.2	2,2	3	29,5	27,5	27,1	26	26,1	24,9	23,1	20,4	16,8	90	12,9	8,2	4,7	-		
-	EVMS(.)15 3/3.0	3	4	44,5	41,5	40,5	39,7	39,1	37,3	34,7	30,6	25,2	100	-	11,1	6,4	-		
-	EVMS(.)15 4/4.0	4	5,5	59	55	54,5	53	52	50	46,5	41	33,6	112	-	15,1	8,7	-		
-	EVMS(.)15 5/5.5	5,5	7,5	73,5	69	68	66	65	62	58	51	42,0	132	-	-	10,4	6,0		
-	EVMS(.)15 6/5.5	5,5	7,5	88,5	82,5	81,5	79,5	78	74,5	69,5	61	50,5	132	-	-	10,4	6,0		
-	EVMS(.)15 7/7.5	7,5	10	103	96,5	95,0	92,5	91	87	81	71,5	58,5	132	-	-	13,6	7,9		
-	EVMS(.)15 8/7.5	7,5	10	118	110	109	106	104	99,5	92,5	81,5	67,0	132	-	-	13,6	7,9		
-	EVMS(.)15 9/11	11	15	133	124	122	119	117	112	104	92	75,5	160	-	-	21,3	12,3		
-	EVMS(.)15 10/11	11	15	147	138	136	132	130	124	116	102	84,0	160	-	-	21,3	12,3		
-	EVMS(.)15 11/11	11	15	162	151	149	146	143	137	127	112	92,5	160	-	-	21,3	12,3		
-	EVMS(.)15 12/11	11	15	177	165	163	159	156	149	139	122	101,0	160	-	-	21,3	12,3		
-	EVMS(.)15 13/11	11	15	191	179	176	172	169	162	150	133	109,0	160	-	-	21,3	12,3		
-	EVMS(.)15 15/15	15	20	221	206	203	199	195	187	174	153	126,0	160 M	-	-	26,7	15,4		
-	EVMS(.)15 17/15	15	20	250	234	231	225	221	211	197	173	143,0	160 M	-	-	26,7	15,4		

**Tabla de características - Modelo EVMS(.) 20**

Modelo		kW	CV	Q=Caudal											Tamaño motor	Intensidad Abs. [A]			
Monofásica 230V	Trifásica 230/400/690V			l/min	0	180	200	250	300	350	400	450	480	1~ 230V		3~ 230V	3~ 400V	3~ 690V	
				m³/h	0	10,8	12,0	15,0	18,0	21,0	24,0	27,0	28,8						
H=Altura manométrica total (m)																			
EVMS(.)20 1/1.5M	EVMS(.)20 1/1.5	1,5	2	17,2	14,3	13,9	12,8	11,3	9,6	7,3	4,3	2,4	90	8,8	5,8	3,3	-		
-	EVMS(.)20 2/3.0	3	4	33,7	30,4	29,9	28,9	27,7	26,2	23,6	19,9	17,4	100	-	11,1	6,4	-		
-	EVMS(.)20 3/4.0	4	5,5	50,5	46	45	43,4	41,6	39,2	35,5	29,9	26,2	112	-	15,1	8,7	-		
-	EVMS(.)20 4/5.5	5,5	7,5	67,4	61	60	58	55,4	52,3	47,3	39,8	34,9	132	-	-	10,4	6,0		
-	EVMS(.)20 5/7.5	7,5	10	84,2	76,0	75	72,3	69,3	65,4	59	49,8	43,6	132	-	-	13,6	7,9		
-	EVMS(.)20 6/7.5	7,5	10	101	91,2	90	87	83,1	78,5	71	59,7	52,3	132	-	-	13,6	7,9		
-	EVMS(.)20 7/11	11	15	118	106	105	101	97	91,5	82,7	70	61,1	160	-	-	21,3	12,3		
-	EVMS(.)20 8/11	11	15	135	122	120	116	111	105	95	80	70,0	160	-	-	21,3	12,3		
-	EVMS(.)20 9/11	11	15	152	137	135	130	125	118	106	89,6	79,0	160	-	-	21,3	12,3		
-	EVMS(.)20 10/11	11	15	168	152	150	145	139	131	118	100	87,0	160	-	-	21,3	12,3		
-	EVMS(.)20 11/15	15	20	185	167	165	159	152	144	130	110	96,0	160 M	-	-	26,7	15,4		
-	EVMS(.)20 12/15	15	20	202	182	179	173	166	157	142	119	105,0	160 M	-	-	26,7	15,4		
-	EVMS(.)20 13/15	15	20	219	198	194	188	180	170	154	129	113,0	160 M	-	-	26,7	15,4		
-	EVMS(.)20 14/18.5	18,5	25	236	213	209	202	194	183	166	139	122,0	160 L	-	-	33,0	19,1		
-	EVMS(.)20 15/18.5	18,5	25	253	228	224	217	208	196	177	149	131,0	160 L	-	-	33,0	19,1		
-	EVMS(.)20 16/18.5	18,5	25	270	243	239	231	222	209	189	159	140,0	160 L	-	-	33,0	19,1		

# EVMS(G)(L)

Bombas In-line multicelulares verticales en H. fundido, AISI 304 y AISI 316 

### Tabla de características - Modelo EVMS(.) 32

Modelo Trifásica 230/400/690V	kW	CV	Q=Caudal							Tamaño motor	Intensidad Abs. [A]		
			l/min	0	200	350	500	600	700		230V	400V	690V
			m³/h	0	12	21	30	36	42				
H=Altura manométrica total (m)													
EVMS(.)32 1-1/1.5	1,5	2		17,1	15	12,7	10,8	8,3	5,3	90	5,8	3,3	-
EVMS(.)32 1-0/2.2	2,2	3		20,2	18,8	16	13,2	11	7,9	90	8,2	4,7	-
EVMS(.)32 2-2/3.0	3	4		34,5	31	28,5	23,5	19,2	13,4	100	11,1	6,4	-
EVMS(.)32 2-0/4.0	4	5,5		43	40	34,8	28,5	23,8	17,9	112	15,1	8,7	-
EVMS(.)32 3-2/5.5	5,5	7,5		57	52	46	37,8	31,4	23,3	132	10,4	6	-
EVMS(.)32 3-0/5.5	5,5	7,5		63	59	52	43	36,4	28,2	132	10,4	6	-
EVMS(.)32 4-2/7.5	7,5	10		76,5	71	62	52,5	44	33,3	132	-	13,6	7,9
EVMS(.)32 4-0/7.5	7,5	10		83,5	79	70	58	49,5	38,7	132	-	13,6	7,9
EVMS(.)32 5-2/11	11	15		100	92,5	80	66,5	55,5	41,5	160	-	21,3	12,3
EVMS(.)32 5-0/11	11	15		105	99	87	72,5	62	48	160	-	21,3	12,3
EVMS(.)32 6-2/11	11	15		119	111	98	81	68	51,5	160	-	21,3	12,3
EVMS(.)32 6-0/11	11	15		127	121	104	86,5	74	57,5	160	-	26,2	15,2
EVMS(.)32 7-2/15	15	20		139	130	115	95,5	80,5	62	160	-	26,2	15,2
EVMS(.)32 7-0/15	15	20		146	138	122	101	86	67	160	-	26,2	15,2
EVMS(.)32 8-2/15	15	20		160	150	132	110	93,5	72,5	160	-	26,2	15,2
EVMS(.)32 8-0/15	15	20		167	159	140	117	99,5	79,5	160	-	26,2	15,2
EVMS(.)32 9-2/15	15	20		182	171	151	127	108	83,5	160	-	26,2	15,2
EVMS(.)32 9-1/15	15	20		187	178	157	132	115	90	160	-	26,2	15,2
EVMS(.)32 10-2/18.5	18,5	25		210	198	176	147	126	100	160	-	32,8	19
EVMS(.)32 10-0/18.5	18,5	25		216	206	180	151	130	104	160	-	32,8	19
EVMS(.)32 11-2/18.5	18,5	25		233	219	194	163	139	112	160	-	32,8	19
EVMS(.)32 11-1/18.5	18,5	25		239	228	201	169	145	116	160	-	32,8	19
EVMS(.)32 12-2/22	22	30		253	238	210	178	153	121	180	-	38,5	22,3
EVMS(.)32 12-0/22	22	30		255	243	215	182	155	126	180	-	38,5	22,3
EVMS(.)32 13-2/22	22	30		272	257	229	195	167	136	180	-	38,5	22,3
EVMS(.)32 13-0/22	22	30		278	264	235	200	171	139	180	-	38,5	22,3
EVMS(.)32 14-2/30	30	40		290	276	247	212	182	144	200	-	51	29,6
EVMS(.)32 14-0/30	30	40		300	285	253	218	186	152	200	-	51	29,6

### Tabla de características - Modelo EVMS(.) 45

Modelo Trifásica 230/400/690V	kW	CV	Q=Caudal									Tamaño motor	Intensidad Abs. [A]		
			l/min	0	350	500	600	700	800	900	1000		230V	400V	690V
			m³/h	0	21	30	36	42	48	54	60				
H=Altura manométrica total (m)															
EVMS(.)45 1-1/3.0	3	4		25,1	19,2	18,3	17,5	15,9	13,9	11	7,9	100	11,1	6,4	-
EVMS(.)45 1-0/4.0	4	5,5		28,4	24,7	23,2	22,1	20,4	18,6	16,7	14,3	112	15,1	8,7	-
EVMS(.)45 2-2/5.5	5,5	7,5		48,5	38,5	36,8	35,1	31,7	27,7	22,6	16,3	132	-	10,4	6
EVMS(.)45 2-0/7.5	7,5	10		54	49	46,5	44,5	41,5	38,1	33,6	28,7	132	-	13,6	7,9
EVMS(.)45 3-2/11	11	15		77	63	60	57	52	46,5	39,4	30,8	160	-	21,3	12,3
EVMS(.)45 3-0/11	11	15		81	73	69,5	67	63	57,5	50,5	44	160	-	21,3	12,3
EVMS(.)45 4-2/15	15	20		102	87,5	83	79,5	73,5	66	56	45	160	-	26,2	15,2
EVMS(.)45 4-0/15	15	20		105	97,5	92	89,5	83,5	76,5	68,5	58	160	-	26,2	15,2
EVMS(.)45 5-2/18.5	18,5	25		130	116	110	106	99,5	90	79	65	160	-	32,8	19
EVMS(.)45 5-0/18.5	18,5	25		134	125	119	116	109	101	90,5	78,5	160	-	32,8	19
EVMS(.)45 6-2/22	22	30		158	140	133	130	122	111	98	81,5	180	-	38,5	22,3
EVMS(.)45 6-0/22	22	30		162	151	143	139	132	121	109	94	180	-	51	29,6
EVMS(.)45 7-2/30	30	40		181	165	157	153	144	131	116	98,5	200	-	51	29,6
EVMS(.)45 7-0/30	30	40		186	175	167	162	154	142	127	110	200	-	51	29,6
EVMS(.)45 8-2/30	30	40		209	192	183	178	169	154	137	117	200	-	51	29,6
EVMS(.)45 8-0/30	30	40		212	200	191	187	177	163	147	127	200	-	51	29,6
EVMS(.)45 9-2/30	30	40		233	214	205	200	189	173	153	129	200	-	51	29,6
EVMS(.)45 9-0/37	37	50		243	229	218	214	203	188	170	147	200	-	64	37,1
EVMS(.)45 10-2/37	37	50		269	246	233	227	213	196	174	147	200	-	64	37,1
EVMS(.)45 10-0/37	37	50		269	253	243	236	225	208	188	163	200	-	64	37,1
EVMS(.)45 11-2/45	45	60		298	272	258	250	236	217	193	164	225	-	77	44,5
EVMS(.)45 11-0/45	45	60		296	279	267	260	248	229	207	179	225	-	77	44,5
EVMS(.)45 12-2/45	45	60		326	297	282	275	259	238	213	181	225	-	77	44,5
EVMS(.)45 12-0/45	45	60		323	304	292	284	270	250	225	196	225	-	77	44,5
EVMS(.)45 13-2/45	45	60		342	320	307	300	286	264	234	203	225	-	77	44,5

# EVMS(G)(L)

Bombas In-line multicelulares verticales en H. fundido, AISI 304 y AISI 316

**Tabla de características - Modelo EVMS(.) 64**

Modelo Trifásica 230/400/690V	kW	CV	Q=Caudal								Tamaño motor	Intensidad Abs. [A] 3~		
			l/min m³/h	0	500	600	750	1000	1200	1400		230V	400V	690V
				0	30	36	45	60	72	84				
H=Altura manométrica total (m)														
EVMS(.)64 1-1/4.0	4	5,5		23	20	19,4	18,6	15,5	11,6	6,3	112	15,1	8,7	-
EVMS(.)64 1-0/5.5	5,5	7,5		30	27	26,5	26	22,4	19,4	15,4	132	-	10,4	6
EVMS(.)64 2-2/7.5	7,5	10		47	42	40,5	38,3	31,8	24,5	14,3	132	-	13,6	7,9
EVMS(.)64 2-1/11	11	15		53	49	47	45	38	31,4	22,4	160	-	21,3	12,3
EVMS(.)64 2-0/15	15	20		60	55	53,5	52,5	46,5	40,5	32,7	160	-	26,2	15,2
EVMS(.)64 3-2/15	15	20		73	69	67	63,5	54	43,5	29,3	160	-	26,2	15,2
EVMS(.)64 3-1/15	15	20		79	76	74	71,5	62	52	38,9	160	-	26,2	15,2
EVMS(.)64 3-0/18.5	18,5	25		88	84,5	83,5	81,5	74	65	54	160	-	32,8	19
EVMS(.)64 4-2/18.5	18,5	25		108	102	99	93,5	82,5	69,5	52,5	160	-	32,8	19
EVMS(.)64 4-1/22	22	30		115	110	107	103	90,5	77	61,5	180	-	38,5	22,3
EVMS(.)64 4-0/22	22	30		120	115	112	109	98	86,5	-	180	-	38,5	22,3
EVMS(.)64 5-2/30	30	40		137	129	126	121	106	90	69	200	-	51	29,6
EVMS(.)64 5-1/30	30	40		150	137	133	128	113	98	78	200	-	51	29,6
EVMS(.)64 5-0/30	30	40		157	145	142	136	122	108	90	200	-	51	29,6
EVMS(.)64 6-2/30	30	40		170	160	155	148	129	110	84,5	200	-	51	29,6
EVMS(.)64 6-1/37	37	50		190	173	168	158	141	122	100	200	-	64	37,1
EVMS(.)64 6-0/37	37	50		197	177	172	165	150	131	108	200	-	64	37,1
EVMS(.)64 7-2/37	37	50		207	189	185	177	158	136	108	200	-	64	37,1
EVMS(.)64 7-1/37	37	50		220	197	192	184	165	144	-	200	-	64	37,1
EVMS(.)64 7-0/45	45	60		220	207	202	192	175	153	127	225	-	77	44,5
EVMS(.)64 8-2/45	45	60		229	220	215	205	184	160	127	225	-	77	44,5
EVMS(.)64 8-1/45	45	60		240	228	223	213	191	166	136	225	-	77	44,5

**Tabla de características - Modelo EVMS(.) 90**

Modelo Trifásica 230/400/690V	kW	CV	Q=Caudal								Tamaño motor	Intensidad Abs. [A] 3~		
			l/min m³/h	0	750	1000	1200	1400	1600	1800		2000	400V	690V
				0	45	60	72	84	96	108		120		
H=Altura manométrica total (m)														
EVMS(.)90 1-1/5.5	5,5	7,5		26,7	20,9	19,6	18,2	15,9	12,7	9,2	5,4	132	10,4	6
EVMS(.)90 1-0/7.5	7,5	10		35,8	28,1	25,1	22,9	20,9	18,4	14,8	11	132	13,6	7,9
EVMS(.)90 2-2/11	11	15		53,5	42	39,2	36,3	31,7	25,5	18,3	10,7	160	21,3	12,3
EVMS(.)90 2-0/15	15	20		69	56,5	51	47	43,5	38,6	32,2	25,4	160	26,2	15,2
EVMS(.)90 3-2/18.5	18,5	25		86,5	70	65,5	61	54,5	46	36	25,5	160	32,8	19
EVMS(.)90 3-0/22	22	30		103	88	81,5	76	70	63,5	54,5	45	180	38,5	22,3
EVMS(.)90 4-2/30	30	40		124	102	95	88	79,5	68,5	55,5	41,5	200	51	29,6
EVMS(.)90 4-0/30	30	40		138	117	108	101	93,5	84,5	73	60	200	51	29,6
EVMS(.)90 5-2/37	37	50		161	133	124	116	105	92,5	76	58,5	200	64	37,1
EVMS(.)90 5-0/37	37	50		171	149	139	130	121	110	96,5	82	200	64	37,1
EVMS(.)90 6-2/45	45	60		193	163	152	142	130	115	96,5	77,5	225	77	44,5
EVMS(.)90 6-0/45	45	60		205	179	167	156	145	132	115	98,5	225	77	44,5

# EVMSG (-K)

## Bombas In-line multicelulares verticales en AISI 304 / Hierro fundido



### EVMSG - Trifásica (2.900 r.p.m.)

### 2 Polos

Modelo	Código Grupo completo sin variador	Código EVMSG-K Grupo completo con variador E-SPD+	*Tipo de conexión	Presión máx. trabajo (bar)	kW	CV	P.V.P. (€) EVMSG Grupo completo Sin Variador	P.V.P. (€) EVMSG (***) Con variador industrial (400V T.)	P.V.P. (€) EVMSG (***) Con variador SPB	P.V.P. (€) EVMSG-K (***) Con variador E-SPD+
EVMSG1 2N5/0,37	26250000024		N (G1)	16	0,37	0,5	954	2.276	-	-
EVMSG1 3N5/0,37	26250000034		N (G1)	16	0,37	0,5	989	2.331	-	-
EVMSG1 4N5/0,37	26250000044		N (G1)	16	0,37	0,5	1.027	2.399	-	-
EVMSG1 5N5/0,37	26250000054		N (G1)	16	0,37	0,5	1.065	2.446	-	-
EVMSG1 6N5/0,37	26250000064		N (G1)	16	0,37	0,5	1.100	2.487	-	-
EVMSG1 7N5/0,37	26250000074		N (G1)	16	0,37	0,5	1.136	2.553	-	-
EVMSG1 8N5/0,37	26250000084		N (G1)	16	0,37	0,5	1.167	2.572	-	-
EVMSG1 9N5/0,55	26250000094		N (G1)	16	0,55	0,75	1.190	2.556	-	-
EVMSG1 10N5/0,55	26250000104		N (G1)	16	0,55	0,75	1.250	2.660	-	-
EVMSG1 11N5/0,55	26250000114		N (G1)	16	0,55	0,75	1.306	2.748	-	-
EVMSG1 12N5/0,55	26250000124		N (G1)	16	0,55	0,75	1.362	2.792	-	-
EVMSG1 13N5/0,55	26250000134		N (G1)	16	0,55	0,75	1.416	2.822	-	-
EVMSG1 14N5/0,75	26250000145		N (G1)	16	0,75	1	1.531	2.961	2.397	2.832
EVMSG1 16N5/0,75	26250000165		N (G1)	16	0,75	1	1.619	3.060	2.485	2.919
EVMSG1 18N5/1,1	26250000185		N (G1)	16	1,1	1,5	1.634	2.993	2.500	2.935
EVMSG1 20N5/1,1	26250000205		N (G1)	16	1,1	1,5	1.747	3.157	2.613	3.048
EVMSG1 22N5/1,1	26250000225		N (G1)	16	1,1	1,5	1.862	3.296	2.727	3.162
EVMSG1 24N5/1,1	26250000245		N (G1)	16	1,1	1,5	1.981	3.477	2.847	3.281
EVMSG1 26N5/1,1	26250000265		N (G1)	16	1,1	1,5	2.053	3.549	2.919	3.354
EVMSG1 27F5/1,5	26250100275		F (DN25)	25	1,5	2	2.263	3.852	3.129	3.564
EVMSG1 29F5/1,5	26250100295		F (DN25)	25	1,5	2	2.379	3.992	3.245	3.679
EVMSG1 32F5/1,5	26250100325		F (DN25)	25	1,5	2	2.555	4.196	3.421	3.856
EVMSG1 34F5/1,5	26250100345		F (DN25)	25	1,5	2	2.686	4.373	3.552	3.986
EVMSG1 37F5/2,2	26250100375		F (DN25)	25	2,2	3	2.864	4.594	3.730	4.165
EVMSG1 39F5/2,2	26250100395		F (DN25)	25	2,2	3	3.042	4.818	3.908	4.342
EVMSG3 2N5/0,37	26350000024		N (G1)	16	0,37	0,5	946	2.262	-	-
EVMSG3 3N5/0,37	26350000034		N (G1)	16	0,37	0,5	1.001	2.365	-	-
EVMSG3 4N5/0,37	26350000044		N (G1)	16	0,37	0,5	1.056	2.476	-	-
EVMSG3 5N5/0,55	26350000054		N (G1)	16	0,55	0,75	1.110	2.552	-	-
EVMSG3 6N5/0,55	26350000064		N (G1)	16	0,55	0,75	1.136	2.570	-	-
EVMSG3 7N5/0,75	26350000075		N (G1)	16	0,75	1	1.195	2.606	2.061	2.496
EVMSG3 8N5/0,75	26350000085		N (G1)	16	0,75	1	1.269	2.726	2.135	2.569
EVMSG3 9N5/1,1	26350000095		N (G1)	16	1,1	1,5	1.326	2.769	2.192	2.627
EVMSG3 10N5/1,1	26350000105		N (G1)	16	1,1	1,5	1.384	2.867	2.250	2.685
EVMSG3 11N5/1,1	26350000115		N (G1)	16	1,1	1,5	1.465	3.003	2.331	2.765
EVMSG3 12N5/1,1	26350000125		N (G1)	16	1,1	1,5	1.524	3.046	2.390	2.824
EVMSG3 13N5/1,5	26350000135		N (G1)	16	1,5	2	1.579	3.207	2.445	2.879
EVMSG3 14N5/1,5	26350000145		N (G1)	16	1,5	2	1.673	3.209	2.539	2.973
EVMSG3 15N5/1,5	26350000155		N (G1)	16	1,5	2	1.698	3.223	2.564	2.999
EVMSG3 16N5/1,5	26350000165		N (G1)	16	1,5	2	1.754	3.292	2.620	3.055
EVMSG3 17F5/2,2	26350100175		F (DN25)	16	2,2	3	2.003	3.752	2.869	3.304
EVMSG3 19F5/2,2	26350100195		F (DN25)	16	2,2	3	2.121	3.903	2.987	3.421
EVMSG3 21F5/2,2	26350100215		F (DN25)	16	2,2	3	2.174	3.921	3.040	3.474
EVMSG3 23F5/2,2	26350100235		F (DN25)	25	2,2	3	2.292	4.064	3.158	3.592
EVMSG3 24F5/2,2	26350100245		F (DN25)	25	2,2	3	2.399	4.218	3.265	3.700
EVMSG3 25F5/3	26350100255		F (DN25)	25	3	4	2.513	4.370	3.450	3.814
EVMSG3 27F5/3	26350100275		F (DN25)	25	3	4	2.632	4.510	3.568	3.932
EVMSG3 29F5/3	26350100295		F (DN25)	25	3	4	2.762	4.676	3.699	4.063
EVMSG3 31F5/3	26350100315		F (DN25)	25	3	4	2.876	4.801	3.813	4.177
EVMSG3 33F5/3	26350100335		F (DN25)	25	3	4	3.054	5.048	3.990	4.354
EVMSG5 2N5/0,37	26450000024		N (G1¼)	16	0,37	0,5	1.100	2.642	-	-
EVMSG5 3N5/0,55	26450000034		N (G1¼)	16	0,55	0,75	1.156	2.717	-	-
EVMSG5 4N5/0,75	26450000045		N (G1¼)	16	0,75	1	1.243	2.821	2.109	2.544
EVMSG5 5N5/1,1	26450000055		N (G1¼)	16	1,1	1,5	1.338	2.951	2.204	2.639
EVMSG5 6N5/1,5	26450000065		N (G1¼)	16	1,5	2	1.384	2.967	2.250	2.685
EVMSG5 7N5/1,5	26450000075		N (G1¼)	16	1,5	2	1.441	3.040	2.307	2.742
EVMSG5 8N5/2,2	26450000085		N (G1¼)	16	2,2	3	1.492	3.118	2.358	2.793
EVMSG5 9N5/2,2	26450000095		N (G1¼)	16	2,2	3	1.715	3.490	2.581	3.015
EVMSG5 10N5/2,2	26450000105		N (G1¼)	16	2,2	3	1.772	3.589	2.638	3.072
EVMSG5 11N5/2,2	26450000115		N (G1¼)	16	2,2	3	1.931	3.752	2.797	3.231
EVMSG5 12N5/3	26450000125		N (G1¼)	16	3	4	1.990	3.789	2.926	3.291
EVMSG5 13N5/3	26450000135		N (G1¼)	16	3	4	2.046	3.883	2.982	3.347
EVMSG5 14N5/3	26450000145		N (G1¼)	16	3	4	2.107	3.926	3.044	3.408
EVMSG5 15N5/3	26450000155		N (G1¼)	16	3	4	2.168	3.974	3.104	3.468

\*Tipo de conexión: N (Brida Ovalada) / F (Brida Redonda).

(\*\*) Sin transductor de presión.

Para versiones monofásicas consultar precios.

\*\*\* Modelos con variador sin precio (-): Ejecución no compatible.

**OPCIONAL: Transductor de presión diferencial / no diferencial para bomba simple: Ver Pág. 401**

# EVMSG (-K)

Bombas In-line multicelulares verticales en AISI 304 / Hierro fundido



## EVMSG - Trifásica (2.900 r.p.m.) 2 Polos

Modelo	Código Grupo completo sin variador	Código EVMSG-K Grupo completo con variador E-SPD+	*Tipo de conexión	Presión máx. trabajo (bar)	kW	CV	P.V.P. (€) EVMSG Grupo completo Sin Variador	P.V.P. (€) EVMSG (** Con variador industrial (400V T.)	P.V.P. (€) EVMSG (** Con variador SPB	P.V.P. (€) EVMSG-K (** Con variador E-SPD+
EVMSG5 17N5/4	26450000175		N (G1¼)	16	4	5,5	2.477	4.574	-	3.777
EVMSG5 19F5/4	26450100195		F (DN32)	25	4	5,5	2.657	4.775	-	3.958
EVMSG5 20F5/4	26450100205		F (DN32)	25	4	5,5	2.726	4.880	-	4.027
EVMSG5 23F5/5.5	26450100235		F (DN32)	25	5,5	7,5	2.841	4.844	-	-
EVMSG5 25F5/5.5	26450100255		F (DN32)	25	5,5	7,5	2.959	4.986	-	-
EVMSG5 27F5/5.5	26450100275		F (DN32)	25	5,5	7,5	3.131	5.114	-	-
EVMSG10 2N5/0.75	26550000025		N (G1½)	16	0,75	1	1.524	3.217	2.390	2.824
EVMSG10 3N5/1.5	26550000035		N (G1½)	16	1,5	2	1.809	3.743	2.675	3.110
EVMSG10 4N5/2.2	26550000045		N (G1½)	16	2,2	3	2.042	4.149	2.908	3.343
EVMSG10 5N5/2.2	26550000055		N (G1½)	16	2,2	3	2.225	4.436	3.091	3.525
EVMSG10 6N5/2.2	26550000065		N (G1½)	16	2,2	3	2.348	4.643	3.214	3.649
EVMSG10 7N5/3	26550000075		N (G1½)	16	3	4	2.594	4.968	3.530	3.894
EVMSG10 8N5/3	26550000085		N (G1½)	16	3	4	2.719	5.190	3.656	4.020
EVMSG10 9N5/4	26550000095		N (G1½)	16	4	5,5	2.848	5.404	-	4.148
EVMSG10 10N5/4	26550000105		N (G1½)	16	4	5,5	3.262	6.181	-	4.562
EVMSG10 11N5/4	26550000115		N (G1½)	16	4	5,5	3.519	6.544	-	4.820
EVMSG10 12N5/5.5	26550000125		N (G1½)	16	5,5	7,5	3.992	6.929	-	-
EVMSG10 14N5/5.5	26550000145		N (G1½)	16	5,5	7,5	4.115	7.038	-	-
EVMSG10 15F5/5.5	26550100155		F (DN40)	16	5,5	7,5	4.439	7.570	-	-
EVMSG10 16F5/7.5	26550100165		F (DN40)	25	7,5	10	4.730	8.597	-	-
EVMSG10 18F5/7.5	26550100185		F (DN40)	25	7,5	10	4.827	8.555	-	-
EVMSG10 19F5/7.5	26550100195		F (DN40)	25	7,5	10	5.078	8.986	-	-
EVMSG10 21F5/7.5	26550100215		F (DN40)	25	7,5	10	5.337	9.326	-	-
EVMSG10 22F5/11	26550100225		F (DN40)	25	11	15	5.697	9.798	-	-
EVMSG10 23F5/11	26550100235		F (DN40)	25	11	15	5.933	10.036	-	-
EVMSG15 1F5/1.1	26650100015		F (DN50)	16	1,1	1,5	1.924	4.091	2.773	3.199
EVMSG15 2F5/2.2	26650100025		F (DN50)	16	2,2	3	2.425	5.009	3.274	3.700
EVMSG15 3F5/3	26650100035		F (DN50)	16	3	4	2.802	5.663	3.720	4.077
EVMSG15 4F5/4	26650100045		F (DN50)	16	4	5,5	3.254	6.497	-	4.529
EVMSG15 5F5/5.5	26650100055		F (DN50)	16	5,5	7,5	3.414	6.338	-	-
EVMSG15 6F5/5.5	26650100065		F (DN50)	16	5,5	7,5	4.065	7.462	-	-
EVMSG15 7F5/7.5	26650100075		F (DN50)	16	7,5	10	4.223	8.116	-	-
EVMSG15 8F5/7.5	26650100085		F (DN50)	16	7,5	10	4.915	9.361	-	-
EVMSG15 9F5/11	26650100095		F (DN50)	16	11	15	5.079	9.216	-	-
EVMSG15 10F5/11	26650100105		F (DN50)	16	11	15	5.969	10.709	-	-
EVMSG15 11F5/11	26650100115		F (DN50)	16	11	15	6.132	10.886	-	-
EVMSG15 12F5/11	26650100125		F (DN50)	25	11	15	6.292	11.059	-	-
EVMSG15 13F5/11	26650100135		F (DN50)	25	11	15	6.618	11.510	-	-
EVMSG15 15F5/15	26650100154		F (DN50)	25	15	20	8.093	14.776	-	-
EVMSG15 17F5/15	26650100174		F (DN50)	25	15	20	8.461	15.109	-	-
EVMSG20 1F5/1.5	26750100015		F (DN50)	16	1,5	2	1.964	4.175	2.813	3.239
EVMSG20 2F5/3	26750100025		F (DN50)	16	3	4	2.471	5.061	3.389	3.746
EVMSG20 3F5/4	26750100035		F (DN50)	16	4	5,5	3.481	7.115	-	4.756
EVMSG20 4F5/5.5	26750100045		F (DN50)	16	5,5	7,5	4.116	7.862	-	-
EVMSG20 5F5/7.5	26750100055		F (DN50)	16	7,5	10	4.310	8.782	-	-
EVMSG20 6F5/7.5	26750100065		F (DN50)	16	7,5	10	4.987	9.639	-	-
EVMSG20 7F5/11	26750100075		F (DN50)	16	11	15	5.181	10.050	-	-
EVMSG20 8F5/11	26750100085		F (DN50)	16	11	15	6.362	11.598	-	-
EVMSG20 9F5/11	26750100095		F (DN50)	16	11	15	6.523	11.754	-	-
EVMSG20 10F5/11	26750100105		F (DN50)	25	11	15	6.751	12.013	-	-
EVMSG20 11F5/15	26750100114		F (DN50)	25	15	20	8.248	15.443	-	-
EVMSG20 12F5/15	26750100124		F (DN50)	25	15	20	8.245	15.366	-	-
EVMSG20 13F5/15	26750100134		F (DN50)	25	15	20	8.630	15.908	-	-
EVMSG20 14F5/18.5	26750100144		F (DN50)	25	18,5	25	9.930	19.688	-	-
EVMSG20 15F5/18.5	26750100154		F (DN50)	25	18,5	25	10.022	19.777	-	-
EVMSG20 16F5/18.5	26750100164		F (DN50)	25	18,5	25	10.291	20.138	-	-

\*Tipo de conexión: N (Brida Ovalada) / F (Brida Redonda).

Para versiones monofásicas consultar precios.

(\*\*) Sin transductor de presión.

\*\*\* Modelos con variador sin precio (-): Ejecución no compatible.

### Tipos de conexión



Brida ovalada (N)



Brida redonda DIN (F)

Las conexiones estándar son las bridas ovaladas o redondas, ver modelos de bomba. Para otro tipo de conexión, consultar.

EVMSG-K: Electrobombas EVMSG con variador E-SPD+.

**OPCIONAL:** Transductor de presión diferencial / no diferencial para bomba simple: Ver Pág. 401

# EVMSG

## Bombas In-line multicelulares verticales en AISI 304 / Hierro fundido



### EVMSG - Trifásica (2.900 r.p.m.)

**2 Polos**

Modelo	Código Grupo completo sin variador	Código Grupo completo con variador (400 V Trif.)	*Tipo de conexión	Presión máx. trabajo (bar)	kW	CV	P.V.P. (€) EVMSG Grupo completo Sin Variador	P.V.P. (€) EVMSG (***) Con variador industrial (400V T.)
EVMSG 32 1-1/1.5	27150101014		F (DN65)	16	1,5	2	3.175	4.614
EVMSG 32 1-0/2.2	27150100014		F (DN65)	16	2,2	3	3.394	5.019
EVMSG 32 2-2/3.0	27150102024		F (DN65)	16	3	4	3.935	5.675
EVMSG 32 2-0/4.0	27150100024		F (DN65)	16	4	5,5	4.575	6.713
EVMSG 32 3-2/5.5	27150102034		F (DN65)	16	5,5	7,5	5.635	8.196
EVMSG 32 3-0/5.5	27150100034		F (DN65)	16	5,5	7,5	5.635	8.196
EVMSG 32 4-2/7.5	27150102044		F (DN65)	16	7,5	10	6.989	10.230
EVMSG 32 4-0/7.5	27150100044		F (DN65)	16	7,5	10	6.989	10.230
EVMSG 32 5-2/11	27150102054		F (DN65)	16	11	15	8.787	12.926
EVMSG 32 5-0/11	27150100054		F (DN65)	16	11	15	8.787	12.926
EVMSG 32 6-2/11	27150102064		F (DN65)	16	11	15	9.271	13.401
EVMSG 32 6-0/11	27150100064		F (DN65)	16	11	15	9.271	13.401
EVMSG 32 7-2/15	27150102074		F (DN65)	16	15	20	10.914	15.686
EVMSG 32 7-0/15	27150100074		F (DN65)	16	15	20	10.914	15.686
EVMSG 32 8-2/15	27150142084		F (DN65)	25	15	20	11.391	16.057
EVMSG 32 8-0/15	27150140084		F (DN65)	25	15	20	11.391	16.057
EVMSG 32 9-2/15	27150142094		F (DN65)	25	15	20	12.927	17.971
EVMSG 32 9-1/15	27150141094		F (DN65)	25	15	20	12.927	17.971
EVMSG 32 10-2/18.5	27150142104		F (DN65)	25	18,5	25	13.407	18.895
EVMSG 32 10-0/18.5	27150140104		F (DN65)	25	18,5	25	13.407	18.895
EVMSG 32 11-2/18.5	27150142114		F (DN65)	25	18,5	25	15.029	20.967
EVMSG 32 11-1/18.5	27150141114		F (DN65)	25	18,5	25	15.029	20.967
EVMSG 32 12-2/22	27150142124		F (DN65)	30	22	30	15.529	21.838
EVMSG 32 12-0/22	27150140124		F (DN65)	30	22	30	15.529	21.838
EVMSG 32 13-2/22	27150142134		F (DN65)	30	22	30	17.493	24.382
EVMSG 32 13-0/22	27150140134		F (DN65)	30	22	30	17.493	24.382
EVMSG 32 14-2/30	27150142144		F (DN65)	30	30	40	17.972	24.851
EVMSG 32 14-0/30	27150140144		F (DN65)	30	30	40	17.972	24.851
EVMSG 45 1-1/3.0	27250101014		F (DN80)	16	3	4	3.654	5.424
EVMSG 45 1-0/4.0	27250100014		F (DN80)	16	4	5,5	4.382	6.568
EVMSG 45 2-2/5.5	27250102024		F (DN80)	16	5,5	7,5	5.542	8.007
EVMSG 45 2-0/7.5	27250100024		F (DN80)	16	7,5	10	7.003	10.545
EVMSG 45 3-2/11	27250102034		F (DN80)	16	11	15	8.858	13.277
EVMSG 45 3-0/11	27250100034		F (DN80)	16	11	15	8.858	13.277
EVMSG 45 4-2/15	27250102044		F (DN80)	16	15	20	11.001	16.068
EVMSG 45 4-0/15	27250100044		F (DN80)	16	15	20	11.001	16.068
EVMSG 45 5-2/18.5	27250102054		F (DN80)	16	18,5	25	13.086	19.375
EVMSG 45 5-0/18.5	27250100054		F (DN80)	16	18,5	25	13.086	19.375
EVMSG 45 6-2/22	27250142064		F (DN80)	25	22	30	14.849	21.907
EVMSG 45 6-0/22	27250140064		F (DN80)	25	22	30	14.849	21.907
EVMSG 45 7-2/30	27250142074		F (DN80)	25	30	40	16.188	23.433
EVMSG 45 7-0/30	27250140074		F (DN80)	25	30	40	16.188	23.433
EVMSG 45 8-2/30	27250142084		F (DN80)	25	30	40	16.716	23.610
EVMSG 45 8-0/30	27250140084		F (DN80)	25	30	40	16.716	23.610
EVMSG 45 9-2/30	27250142094		F (DN80)	25	30	40	17.245	24.101
EVMSG 45 9-0/37	27250140094		F (DN80)	25	37	50	18.778	26.722
EVMSG 45 10-2/37	27250142104		F (DN80)	35	37	50	19.266	26.913
EVMSG 45 10-0/37	27250140104		F (DN80)	35	37	50	19.266	26.913
EVMSG 45 11-2/45	27250142114		F (DN80)	35	45	60	25.039	35.633
EVMSG 45 11-0/45	27250140114		F (DN80)	35	45	60	25.039	35.633
EVMSG 45 12-2/45	27250142124		F (DN80)	35	45	60	25.614	36.167
EVMSG 45 12-0/45	27250140124		F (DN80)	35	45	60	25.614	36.167
EVMSG 45 13-2/45	27250142134		F (DN80)	35	45	60	26.189	36.707

\*Tipo de conexión: F (Brida Redonda).

(\*\*) Sin transductor de presión.

OPCIONAL: Transductor de presión diferencial / no diferencial para bomba simple: Ver Pág. 401

### Tipo de conexión



Brida redonda DIN (F)

Las conexiones estándar son las bridas redondas, ver modelos de bomba. Para otro tipo de conexión, consultar.

# EVMSG

**Bombas In-line multicelulares verticales en AISI 304 / Hierro fundido**



## EVMSG - Trifásica (2.900 r.p.m.) 2 Polos

Modelo	Código Grupo completo sin variador	Código Grupo completo con variador (400 V Trif.)	*Tipo de conexión	Presión máx. trabajo (bar)	kW	CV	P.V.P. (€) EVMSG Grupo completo Sin Variador	P.V.P. (€) EVMSG (***) Con variador industrial (400V T.)
EVMSG 64 1-1/4.0	29350101014		F (DN100)	16	4	5,5	4.603	6.858
EVMSG 64 1-0/5.5	29350100014		F (DN100)	16	5,5	7,5	6.007	8.947
EVMSG 64 2-2/7.5	29350102024		F (DN100)	16	7,5	10	7.282	10.898
EVMSG 64 2-1/11	29350101024		F (DN100)	16	11	15	8.469	13.006
EVMSG 64 2-0/15	29350100024		F (DN100)	16	15	20	8.515	13.054
EVMSG 64 3-2/15	29350102034		F (DN100)	16	15	20	11.268	16.897
EVMSG 64 3-1/15	29350101034		F (DN100)	16	15	20	11.268	16.897
EVMSG 64 3-0/18.5	29350100034		F (DN100)	16	18,5	25	12.951	20.059
EVMSG 64 4-2/18.5	29350102044		F (DN100)	16	18,5	25	13.564	20.378
EVMSG 64 4-1/22	29350101044		F (DN100)	16	22	30	15.058	23.128
EVMSG 64 4-0/22	29350100044		F (DN100)	16	22	30	15.058	23.128
EVMSG 64 5-2/30	29350102054		F (DN100)	16	30	40	16.067	23.939
EVMSG 64 5-1/30	29350101054		F (DN100)	16	30	40	16.067	23.939
EVMSG 64 5-0/30	29350100054		F (DN100)	16	30	40	16.067	23.939
EVMSG 64 6-2/30	29350142064		F (DN100)	25	30	40	16.675	24.308
EVMSG 64 6-1/37	29350141064		F (DN100)	25	37	50	19.645	28.955
EVMSG 64 6-0/37	29350140064		F (DN100)	25	37	50	19.645	28.955
EVMSG 64 7-2/37	29350142074		F (DN100)	25	37	50	20.257	29.513
EVMSG 64 7-1/37	29350141074		F (DN100)	25	37	50	20.257	29.513
EVMSG 64 7-0/45	29350140074		F (DN100)	25	45	60	26.734	39.922
EVMSG 64 8-2/45	29350142084		F (DN100)	25	45	60	27.338	40.208
EVMSG 64 8-1/45	29350141084		F (DN100)	25	45	60	27.338	40.208
EVMSG 90 1-1/5.5	29450101014		F (DN100)	16	5,5	7,5	5.748	8.473
EVMSG 90 1-0/7.5	29450100014		F (DN100)	16	7,5	10	7.184	11.061
EVMSG 90 2-2/11	29450102024		F (DN100)	16	11	15	9.405	14.251
EVMSG 90 2-0/15	29450100024		F (DN100)	16	15	20	11.714	17.844
EVMSG 90 3-2/18.5	29450102034		F (DN100)	16	18,5	25	13.724	20.810
EVMSG 90 3-0/22	29450100034		F (DN100)	16	22	30	15.348	23.788
EVMSG 90 4-2/30	29450102044		F (DN100)	16	30	40	16.332	24.414
EVMSG 90 4-0/30	29450100044		F (DN100)	16	30	40	16.462	24.607
EVMSG 90 5-2/37	29450142054		F (DN100)	25	37	50	20.095	29.694
EVMSG 90 5-0/37	29450140054		F (DN100)	25	37	50	25.440	37.517
EVMSG 90 6-2/45	29450142064		F (DN100)	25	45	60	30.526	45.481
EVMSG 90 6-0/45	29450140064		F (DN100)	25	45	60	31.211	46.500

\*Tipo de conexión: F (Brida Redonda).

(\*\*) Sin transductor de presión.

**OPCIONAL:** Transductor de presión diferencial / no diferencial para bomba simple: Ver Pág. 401

### Tipo de conexión



**Brida redonda DIN (F)**

Las conexiones estándar son las bridas redondas, ver modelos de bomba.

Para otro tipo de conexión, consultar.



**EVMS equipada con variador de frecuencia industrial.**



**EVMS equipada con variador SPB.**



**EVMS-K: EVMS equipada con variador "E-SPD+".**



Videotutorial puesta en marcha de bomba con variador "E-SPD+".

# EVMS (-K)

## Bombas In-line multicelulares verticales en AISI 304



### EVMS - Trifásica (2.900 r.p.m.) 2 Polos

Modelo	Código Grupo completo sin variador	Código EVMS-K Grupo completo con variador E-SPD+	*Tipo de conexión	Presión máx. trabajo (bar)	kW	CV	P.V.P. (€) EVMS Grupo completo Sin Variador	P.V.P. (€) EVMS (**) Con variador industrial (400V T.)	P.V.P. (€) EVMS (**) Con variador SPB	P.V.P. (€) EVMS-K (**) Con variador E-SPD+
EVMS1 2N5/0,37	26251000024		N (G1)	16	0,37	0,5	1.161	2.572	-	-
EVMS1 3N5/0,37	26251000034		N (G1)	16	0,37	0,5	1.197	2.629	-	-
EVMS1 4N5/0,37	26251000044		N (G1)	16	0,37	0,5	1.235	2.687	-	-
EVMS1 5N5/0,37	26251000054		N (G1)	16	0,37	0,5	1.269	2.717	-	-
EVMS1 6N5/0,37	26251000064		N (G1)	16	0,37	0,5	1.306	2.776	-	-
EVMS1 7N5/0,37	26251000074		N (G1)	16	0,37	0,5	1.341	2.806	-	-
EVMS1 8N5/0,37	26251000084		N (G1)	16	0,37	0,5	1.353	2.794	-	-
EVMS1 9N5/0,55	26251000094		N (G1)	16	0,55	0,75	1.398	2.836	-	-
EVMS1 10N5/0,55	26251000104		N (G1)	16	0,55	0,75	1.457	2.915	-	-
EVMS1 11N5/0,55	26251000114		N (G1)	16	0,55	0,75	1.510	3.011	-	-
EVMS1 12N5/0,55	26251000124		N (G1)	16	0,55	0,75	1.563	3.037	-	-
EVMS1 13N5/0,55	26251000134		N (G1)	16	0,55	0,75	1.639	3.104	-	-
EVMS1 14N5/0,75	26251000145	28151000144	N (G1)	16	0,75	1	1.700	3.135	2.566	3.001
EVMS1 16N5/0,75	26251000165	28151000164	N (G1)	16	0,75	1	1.748	3.169	2.614	3.049
EVMS1 18N5/1,1	26251000185	28151000184	N (G1)	16	1,1	1,5	1.860	3.287	2.726	3.161
EVMS1 20N5/1,1	26251000205	28151000204	N (G1)	16	1,1	1,5	1.976	3.451	2.842	3.276
EVMS1 22N5/1,1	26251000225	28151000224	N (G1)	16	1,1	1,5	2.087	3.582	2.953	3.387
EVMS1 24N5/1,1	26251000245	28151000244	N (G1)	16	1,1	1,5	2.181	3.709	3.047	3.481
EVMS1 26N5/1,1	26251000265	28151000264	N (G1)	16	1,1	1,5	2.485	4.172	3.351	3.785
EVMS1 27F5/1,5	26251100275	28151100274	F (DN25)	25	1,5	2	2.642	4.388	3.508	3.942
EVMS1 29F5/1,5	26251100295	28151100294	F (DN25)	25	1,5	2	2.811	4.613	3.677	4.112
EVMS1 32F5/1,5	26251100325	28151100324	F (DN25)	25	1,5	2	2.952	4.750	3.818	4.252
EVMS1 34F5/1,5	26251100345	28151100344	F (DN25)	25	1,5	2	3.165	5.054	4.031	4.466
EVMS1 37F5/2,2	26251100375	28151100374	F (DN25)	25	2,2	3	3.204	5.044	4.070	4.504
EVMS1 39F5/2,2	26251100395	28151100394	F (DN25)	25	2,2	3	3.334	5.191	4.200	4.635
EVMS3 2N5/0,37	26351000024		N (G1)	16	0,37	0,5	1.133	2.514	-	-
EVMS3 3N5/0,37	26351000034		N (G1)	16	0,37	0,5	1.184	2.610	-	-
EVMS3 4N5/0,37	26351000044		N (G1)	16	0,37	0,5	1.242	2.710	-	-
EVMS3 5N5/0,55	26351000054		N (G1)	16	0,55	0,75	1.294	2.770	-	-
EVMS3 6N5/0,55	26351000064		N (G1)	16	0,55	0,75	1.310	2.788	-	-
EVMS3 7N5/0,75	26351000075	28251000074	N (G1)	16	0,75	1	1.373	2.807	2.239	2.673
EVMS3 8N5/0,75	26351000085	28251000084	N (G1)	16	0,75	1	1.441	2.912	2.307	2.742
EVMS3 9N5/1,1	26351000095	28251000094	N (G1)	16	1,1	1,5	1.502	2.976	2.368	2.803
EVMS3 10N5/1,1	26351000105	28251000104	N (G1)	16	1,1	1,5	1.563	3.059	2.429	2.863
EVMS3 11N5/1,1	26351000115	28251000114	N (G1)	16	1,1	1,5	1.653	3.225	2.519	2.954
EVMS3 12N5/1,1	26351000125	28251000124	N (G1)	16	1,1	1,5	1.723	3.278	2.589	3.023
EVMS3 13N5/1,5	26351000135	28251000134	N (G1)	16	1,5	2	1.792	3.316	2.658	3.093
EVMS3 14N5/1,5	26351000145	28251000144	N (G1)	16	1,5	2	1.906	3.502	2.772	3.207
EVMS3 15N5/1,5	26351000155	28251000154	N (G1)	16	1,5	2	1.928	3.508	2.794	3.228
EVMS3 16N5/1,5	26351000165	28251000164	N (G1)	16	1,5	2	1.989	3.584	2.855	3.290
EVMS3 17F5/2,2	26351100175	28251100174	F (DN25)	16	2,2	3	2.184	3.970	3.050	3.484
EVMS3 19F5/2,2	26351100195	28251100194	F (DN25)	16	2,2	3	2.318	4.140	3.184	3.619
EVMS3 21F5/2,2	26351100215	28251100214	F (DN25)	16	2,2	3	2.406	4.219	3.272	3.707
EVMS3 23F5/2,2	26351100235	28251100234	F (DN25)	25	2,2	3	2.544	4.387	3.410	3.844
EVMS3 24F5/2,2	26351100245	28251100244	F (DN25)	25	2,2	3	2.681	4.591	3.547	3.981
EVMS3 25F5/3	26351100255	28251100254	F (DN25)	25	3	4	2.813	4.784	3.750	4.114
EVMS3 27F5/3	26351100275	28251100274	F (DN25)	25	3	4	2.952	4.950	3.888	4.252
EVMS3 29F5/3	26351100295	28251100294	F (DN25)	25	3	4	3.015	4.995	3.951	4.316
EVMS3 31F5/3	26351100315	28251100314	F (DN25)	25	3	4	3.179	5.202	4.116	4.480
EVMS3 33F5/3	26351100335	28251100334	F (DN25)	25	3	4	3.349	5.432	4.285	4.649
EVMS5 2N5/0,37	26451000024		N (G1 ¼)	16	0,37	0,5	1.282	2.853	-	-
EVMS5 3N5/0,55	26451000034		N (G1 ¼)	16	0,55	0,75	1.341	2.944	-	-
EVMS5 4N5/0,75	26451000045	28351000044	N (G1 ¼)	16	0,75	1	1.435	3.023	2.301	2.736
EVMS5 5N5/1,1	26451000055	28351000054	N (G1 ¼)	16	1,1	1,5	1.546	3.186	2.412	2.847
EVMS5 6N5/1,5	26451000065	28351000064	N (G1 ¼)	16	1,5	2	1.585	3.200	2.451	2.886
EVMS5 7N5/1,5	26451000075	28351000074	N (G1 ¼)	16	1,5	2	1.643	3.268	2.509	2.944
EVMS5 8N5/2,2	26451000085	28351000084	N (G1 ¼)	16	2,2	3	1.700	3.363	2.566	3.001
EVMS5 9N5/2,2	26451000095	28351000094	N (G1 ¼)	16	2,2	3	1.915	3.723	2.781	3.215
EVMS5 10N5/2,2	26451000105	28351000104	N (G1 ¼)	16	2,2	3	1.988	3.832	2.854	3.288
EVMS5 11N5/2,2	26451000115	28351000114	N (G1 ¼)	16	2,2	3	2.155	4.022	3.021	3.456
EVMS5 12N5/3	26451000125	28351000124	N (G1 ¼)	16	3	4	2.213	4.057	3.150	3.514
EVMS5 13N5/3	26451000135	28351000134	N (G1 ¼)	16	3	4	2.273	4.148	3.209	3.573
EVMS5 14N5/3	26451000145	28351000144	N (G1 ¼)	16	3	4	2.331	4.183	3.267	3.631
EVMS5 15N5/3	26451000155	28351000154	N (G1 ¼)	16	3	4	2.385	4.229	3.321	3.685

\*Tipo de conexión: N (Brida Ovalada) / F (Brida Redonda).

(\*\*) Sin transductor de presión.

Para versiones monofásicas consultar precios.

\*\*\* Modelos con variador sin precio (-): Ejecución no compatible.

**OPCIONAL: Transductor de presión diferencial / no diferencial para bomba simple: Ver Pág. 401**



# EVMS (-K)

Bombas In-line multicelulares verticales en AISI 304



**EVMS - Trifásica (2.900 r.p.m.)** **2 Polos**

Modelo	Código Grupo completo sin variador	Código EVMS-K Grupo completo con variador E-SPD+	*Tipo de conexión	Presión máx. trabajo (bar)	KW	CV	P.V.P. (€) EVMS Grupo completo Sin Variador	P.V.P. (€) EVMS (** Con variador industrial (400V T.)	P.V.P. (€) EVMS (** Con variador SPB	P.V.P. (€) EVMS-K (** Con variador E-SPD+
EVMS5 17N5/4	26451000175	28351000174	N (G1¼)	16	4	5,5	2.721	4.879	-	4.022
EVMS5 19F5/4	26451100195	28351100194	F (DN32)	25	4	5,5	2.870	5.051	-	4.171
EVMS5 20F5/4	26451100205	28351100204	F (DN32)	25	4	5,5	2.982	5.233	-	4.283
EVMS5 23F5/5.5	26451100235		F (DN32)	25	5,5	7,5	3.098	5.193	-	-
EVMS5 25F5/5.5	26451100255		F (DN32)	25	5,5	7,5	3.224	5.353	-	-
EVMS5 27F5/5.5	26451100275		F (DN32)	25	5,5	7,5	3.399	5.479	-	-
EVMS10 2N5/0.75	26551000025	28451000024	N (G1½)	16	0,75	1	1.892	3.728	2.758	3.193
EVMS10 3N5/1.5	26551000035	28451000034	N (G1½)	16	1,5	2	2.170	4.173	3.036	3.470
EVMS10 4N5/2.2	26551000045	28451000044	N (G1½)	16	2,2	3	2.406	4.574	3.272	3.707
EVMS10 5N5/2.2	26551000055	28451000054	N (G1½)	16	2,2	3	2.598	4.864	3.464	3.898
EVMS10 6N5/2.2	26551000065	28451000064	N (G1½)	16	2,2	3	2.726	5.087	3.592	4.027
EVMS10 7N5/3	26551000075	28451000074	N (G1½)	16	3	4	2.940	5.359	3.876	4.240
EVMS10 8N5/3	26551000085	28451000084	N (G1½)	16	3	4	3.066	5.576	4.002	4.367
EVMS10 9N5/4	26551000095	28451000094	N (G1½)	16	4	5,5	3.191	5.793	-	4.491
EVMS10 10N5/4	26551000105	28451000104	N (G1½)	16	4	5,5	3.632	6.577	-	4.933
EVMS10 11N5/4	26551000115	28451000114	N (G1½)	16	4	5,5	3.810	6.776	-	5.110
EVMS10 12N5/5.5	26551000125		N (G1½)	16	5,5	7,5	4.312	6.945	-	-
EVMS10 14N5/5.5	26551000145		N (G1½)	16	5,5	7,5	4.517	7.493	-	-
EVMS10 15F5/5.5	26551100155		F (DN40)	16	5,5	7,5	4.795	8.019	-	-
EVMS10 16F5/7.5	26551100165		F (DN40)	25	7,5	10	5.108	9.002	-	-
EVMS10 18F5/7.5	26551100185		F (DN40)	25	7,5	10	5.213	9.094	-	-
EVMS10 19F5/7.5	26551100195		F (DN40)	25	7,5	10	5.485	9.556	-	-
EVMS10 21F5/7.5	26551100215		F (DN40)	25	7,5	10	5.764	9.946	-	-
EVMS10 22F5/11	26551100225		F (DN40)	25	11	15	6.153	10.466	-	-
EVMS10 23F5/11	26551100235		F (DN40)	25	11	15	6.408	10.699	-	-
EVMS15 1F5/1.1	26651100015	28551100014	F (DN50)	16	1,1	1,5	2.213	4.389	3.062	3.488
EVMS15 2F5/2.2	26651100025	28551100024	F (DN50)	16	2,2	3	2.692	5.269	3.541	3.967
EVMS15 3F5/3	26651100035	28551100034	F (DN50)	16	3	4	3.069	5.873	3.987	4.344
EVMS15 4F5/4	26651100045	28551100044	F (DN50)	16	4	5,5	3.520	6.697	-	4.795
EVMS15 5F5/5.5	26651100055		F (DN50)	16	5,5	7,5	3.687	6.598	-	-
EVMS15 6F5/5.5	26651100065		F (DN50)	16	5,5	7,5	4.391	7.803	-	-
EVMS15 7F5/7.5	26651100075		F (DN50)	16	7,5	10	4.561	8.512	-	-
EVMS15 8F5/7.5	26651100085		F (DN50)	16	7,5	10	5.308	9.793	-	-
EVMS15 9F5/11	26651100095		F (DN50)	16	11	15	5.486	9.744	-	-
EVMS15 10F5/11	26651100105		F (DN50)	16	11	15	6.446	11.336	-	-
EVMS15 11F5/11	26651100115		F (DN50)	16	11	15	6.622	11.532	-	-
EVMS15 12F5/11	26651100125		F (DN50)	25	11	15	6.795	11.702	-	-
EVMS15 13F5/11	26651100135		F (DN50)	25	11	15	7.147	12.209	-	-
EVMS15 15F5/15	26651100154		F (DN50)	25	15	20	8.741	15.650	-	-
EVMS15 17F5/15	26651100174		F (DN50)	25	15	20	9.138	16.049	-	-
EVMS20 1F5/1.5	26751100015	28651100014	F (DN50)	16	1,5	2	2.193	4.346	3.042	3.468
EVMS20 2F5/3	26751100025	28651100024	F (DN50)	16	3	4	2.674	5.209	3.592	3.949
EVMS20 3F5/4	26751100035	28651100034	F (DN50)	16	4	5,5	3.759	7.310	-	5.034
EVMS20 4F5/5.5	26751100045		F (DN50)	16	5,5	7,5	4.446	8.162	-	-
EVMS20 5F5/7.5	26751100055		F (DN50)	16	7,5	10	4.655	9.124	-	-
EVMS20 6F5/7.5	26751100065		F (DN50)	16	7,5	10	5.386	10.180	-	-
EVMS20 7F5/11	26751100075		F (DN50)	16	11	15	5.596	10.475	-	-
EVMS20 8F5/11	26751100085		F (DN50)	16	11	15	6.871	12.232	-	-
EVMS20 9F5/11	26751100095		F (DN50)	16	11	15	7.045	12.435	-	-
EVMS20 10F5/11	26751100105		F (DN50)	25	11	15	7.291	12.723	-	-
EVMS20 11F5/15	26751100114		F (DN50)	25	15	20	8.908	16.364	-	-
EVMS20 12F5/15	26751100124		F (DN50)	25	15	20	8.905	16.247	-	-
EVMS20 13F5/15	26751100134		F (DN50)	25	15	20	9.320	16.861	-	-
EVMS20 14F5/18.5	26751100144		F (DN50)	25	18,5	25	10.724	20.842	-	-
EVMS20 15F5/18.5	26751100154		F (DN50)	25	18,5	25	10.824	20.930	-	-
EVMS20 16F5/18.5	26751100164		F (DN50)	25	18,5	25	11.114	21.361	-	-

\*Tipo de conexión: N (Brida Ovalada) / F (Brida Redonda).

Para versiones monofásicas consultar precios.

(\*\*) Sin transductor de presión.

\*\*\* Modelos con variador sin precio (-): Ejecución no compatible.

EVMS-K: Electrobombas EVMS con variador E-SPD+.

## Tipos de conexión



Brida ovalada(N)



Brida redonda DIN (F)



Brida loca (LF)



Brida Victaulic® (V)



Brida Abrazadera (C)

Las conexiones estándar son las bridas ovaladas o redondas, ver modelos de bomba.

Para otro tipo de conexión, consultar.

**OPCIONAL: Transductor de presión diferencial / no diferencial para bomba simple: Ver Pág. 401**

# EVMS

## Bombas In-line multicelulares verticales en AISI 304



### EVMS - Trifásica (2.900 r.p.m.)

**2 Polos**

Modelo	Código Grupo completo sin variador	Código Grupo completo con variador (400 V Trif.)	*Tipo de conexión	Presión máx. trabajo (bar)	KW	CV	P.V.P. (€) EVMS Grupo completo Sin Variador	P.V.P. (€) EVMS (***) Con variador industrial (400V T.)
EVMS 32 1-1/1.5	27151201014		LF (DN65)	16	1,5	2	3.500	4.926
EVMS 32 1-0/2.2	27151200014		LF (DN65)	16	2,2	3	3.737	5.345
EVMS 32 2-2/3.0	27151202024		LF (DN65)	16	3	4	4.284	5.969
EVMS 32 2-0/4.0	27151200024		LF (DN65)	16	4	5,5	4.964	7.097
EVMS 32 3-2/5.5	27151202034		LF (DN65)	16	5,5	7,5	6.114	8.570
EVMS 32 3-0/5.5	27151200034		LF (DN65)	16	5,5	7,5	6.114	8.570
EVMS 32 4-2/7.5	27151202044		LF (DN65)	16	7,5	10	7.583	10.729
EVMS 32 4-0/7.5	27151200044		LF (DN65)	16	7,5	10	7.583	10.729
EVMS 32 5-2/11	27151202054		LF (DN65)	16	11	15	9.534	13.619
EVMS 32 5-0/11	27151200054		LF (DN65)	16	11	15	9.534	13.619
EVMS 32 6-2/11	27151202064		LF (DN65)	16	11	15	10.059	14.154
EVMS 32 6-0/11	27151200064		LF (DN65)	16	11	15	10.059	14.154
EVMS 32 7-2/15	27151242074		LF (DN65)	16	15	20	11.843	16.640
EVMS 32 7-0/15	27151200074		LF (DN65)	16	15	20	11.843	16.640
EVMS 32 8-2/15	27151242084		LF (DN65)	25	15	20	12.360	17.075
EVMS 32 8-0/15	27151240084		LF (DN65)	25	15	20	12.360	17.075
EVMS 32 9-2/15	27151242094		LF (DN65)	25	15	20	14.027	19.140
EVMS 32 9-1/15	27151241094		LF (DN65)	25	15	20	14.027	19.140
EVMS 32 10-2/18.5	27151242104		LF (DN65)	25	18,5	25	14.547	20.160
EVMS 32 10-0/18.5	27151240104		LF (DN65)	25	18,5	25	14.547	20.160
EVMS 32 11-2/18.5	27151242114		LF (DN65)	25	18,5	25	16.307	22.391
EVMS 32 11-1/18.5	27151241114		LF (DN65)	25	18,5	25	16.307	22.391
EVMS 32 12-2/22	27151242124		LF (DN65)	30	22	30	16.849	23.349
EVMS 32 12-0/22	27151240124		LF (DN65)	30	22	30	16.849	23.349
EVMS 32 13-2/22	27151242134		LF (DN65)	30	22	30	18.980	26.084
EVMS 32 13-0/22	27151240134		LF (DN65)	30	22	30	18.980	26.084
EVMS 32 14-2/30	27151242144		LF (DN65)	30	30	40	19.500	26.652
EVMS 32 14-0/30	27151240144		LF (DN65)	30	30	40	19.500	26.652
EVMS 45 1-1/3.0	27251201014		LF (DN80)	16	3	4	4.237	5.905
EVMS 45 1-0/4.0	27251200014		LF (DN80)	16	4	5,5	5.025	7.084
EVMS 45 2-2/5.5	27251202024		LF (DN80)	16	5,5	7,5	6.132	8.455
EVMS 45 2-0/7.5	27251200024		LF (DN80)	16	7,5	10	7.726	11.064
EVMS 45 3-2/11	27251202034		LF (DN80)	16	11	15	9.611	13.813
EVMS 45 3-0/11	27251200034		LF (DN80)	16	11	15	9.611	13.813
EVMS 45 4-2/15	27251202044		LF (DN80)	16	15	20	11.936	16.886
EVMS 45 4-0/15	27251200044		LF (DN80)	16	15	20	11.936	16.886
EVMS 45 5-2/18.5	27251202054		LF (DN80)	16	18,5	25	14.198	20.427
EVMS 45 5-0/18.5	27251200054		LF (DN80)	16	18,5	25	14.198	20.427
EVMS 45 6-2/22	27251242064		LF (DN80)	25	22	30	16.112	23.199
EVMS 45 6-0/22	27251240064		LF (DN80)	25	22	30	16.112	23.199
EVMS 45 7-2/30	27251242074		LF (DN80)	25	30	40	17.563	24.943
EVMS 45 7-0/30	27251240074		LF (DN80)	25	30	40	17.563	24.943
EVMS 45 8-2/30	27251242084		LF (DN80)	25	30	40	18.137	25.188
EVMS 45 8-0/30	27251240084		LF (DN80)	25	30	40	18.137	25.188
EVMS 45 9-2/30	27251242094		LF (DN80)	25	30	40	18.711	25.740
EVMS 45 9-0/37	27251240094		LF (DN80)	25	37	50	20.374	28.619
EVMS 45 10-2/37	27251242104		LF (DN80)	35	37	50	20.904	28.812
EVMS 45 10-0/37	27251240104		LF (DN80)	35	37	50	20.904	28.812
EVMS 45 11-2/45	27251242114		LF (DN80)	35	45	60	27.167	38.181
EVMS 45 11-0/45	27251240114		LF (DN80)	35	45	60	27.167	38.181
EVMS 45 12-2/45	27251242124		LF (DN80)	35	45	60	27.791	38.778
EVMS 45 12-0/45	27251240124		LF (DN80)	35	45	60	27.791	38.778
EVMS 45 13-2/45	27251242134		LF (DN80)	35	45	60	28.415	39.374

\*Tipo de conexión: LF (Brida Loca).

(\*\*) Sin transductor de presión.

OPCIONAL: Transductor de presión diferencial / no diferencial para bomba simple: Ver Pág. 401

### Tipo de conexión



Brida loca (LF)

Las conexiones estándar son por bridas locas (LF), ver modelos de bomba. Para otro tipo de conexión, consultar.

# EVMS

## Bombas In-line multicelulares verticales en AISI 304



### EVMS - Trifásica (2.900 r.p.m.) 2 Polos

Modelo	Código Grupo completo sin variador	Código Grupo completo con variador (400 V Trif.)	*Tipo de conexión	Presión máx. trabajo (bar)	kW	CV	P.V.P. (€) EVMS Grupo completo Sin Variador	P.V.P. (€) EVMS (***) Con variador industrial (400V T.)
EVMS 64 1-1/4.0	29351201014		LF (DN100)	16	4	5,5	5.311	7.435
EVMS 64 1-0/5.5	29351200014		LF (DN100)	16	5,5	7,5	6.803	9.574
EVMS 64 2-2/7.5	29351202024		LF (DN100)	16	7,5	10	8.071	11.479
EVMS 64 2-1/11	29351201024		LF (DN100)	16	11	15	9.252	13.527
EVMS 64 2-0/15	29351200024		LF (DN100)	16	15	20	9.414	13.688
EVMS 64 3-2/15	29351202034		LF (DN100)	16	15	20	12.227	17.652
EVMS 64 3-1/15	29351201034		LF (DN100)	16	15	20	12.227	17.652
EVMS 64 3-0/18.5	29351200034		LF (DN100)	16	18,5	25	14.052	20.970
EVMS 64 4-2/18.5	29351202044		LF (DN100)	16	18,5	25	14.717	21.405
EVMS 64 4-1/22	29351201044		LF (DN100)	16	22	30	16.338	24.299
EVMS 64 4-0/22	29351200044		LF (DN100)	16	22	30	16.338	24.299
EVMS 64 5-2/30	29351202054		LF (DN100)	16	30	40	17.432	25.355
EVMS 64 5-1/30	29351201054		LF (DN100)	16	30	40	17.432	25.355
EVMS 64 5-0/30	29351200054		LF (DN100)	16	30	40	17.432	25.355
EVMS 64 6-2/30	29351242064		LF (DN100)	25	30	40	18.093	25.817
EVMS 64 6-1/37	29351241064		LF (DN100)	25	37	50	21.316	30.819
EVMS 64 6-0/37	29351240064		LF (DN100)	25	37	50	21.316	30.819
EVMS 64 7-2/37	29351242074		LF (DN100)	25	37	50	21.978	31.452
EVMS 64 7-1/37	29351241074		LF (DN100)	25	37	50	21.978	31.452
EVMS 64 7-0/45	29351240074		LF (DN100)	25	45	60	29.006	42.577
EVMS 64 8-2/45	29351242084		LF (DN100)	25	45	60	29.662	42.933
EVMS 64 8-1/45	29351241084		LF (DN100)	25	45	60	29.662	42.933
EVMS 90 1-1/5.5	29451201014		LF (DN100)	16	5,5	7,5	6.475	9.042
EVMS 90 1-0/7.5	29451200014		LF (DN100)	16	7,5	10	8.068	11.722
EVMS 90 2-2/11	29451202024		LF (DN100)	16	11	15	10.222	14.788
EVMS 90 2-0/15	29451200024		LF (DN100)	16	15	20	12.710	18.583
EVMS 90 3-2/18.5	29451202034		LF (DN100)	16	18,5	25	14.891	21.831
EVMS 90 3-0/22	29451200034		LF (DN100)	16	22	30	16.653	24.963
EVMS 90 4-2/30	29451202044		LF (DN100)	16	30	40	17.720	25.845
EVMS 90 4-0/30	29451200044		LF (DN100)	16	30	40	17.861	26.054
EVMS 90 5-2/37	29451242054		LF (DN100)	25	37	50	21.803	31.592
EVMS 90 5-0/37	29451240054		LF (DN100)	25	37	50	27.603	39.935
EVMS 90 6-2/45	29451242064		LF (DN100)	25	45	60	33.121	48.516
EVMS 90 6-0/45	29451240064		LF (DN100)	25	45	60	33.864	49.602

\*Tipo de conexión: LF (Brida Loca).

(\*\*) Sin transductor de presión.

OPCIONAL: Transductor de presión diferencial / no diferencial para bomba simple: Ver Pág. 401

### Tipo de conexión



Brida loca (LF)

Las conexiones estándar son por bridas locas (LF), ver modelos de bomba. Para otro tipo de conexión, consultar.



EVMS equipada con variador de frecuencia industrial.



EVMS equipada con variador SPB.



EVMS-K: EVMS equipada con variador "E-SPD+".



Videotutorial puesta en marcha de bomba con variador "E-SPD+".

# EVMSL (-K)

## Bombas In-line multicelulares verticales en AISI 316



### EVMSL - Trifásica (2.900 r.p.m.)

### 2 Polos

Modelo	Código Grupo completo sin variador	Código EVMSL-K Grupo completo con variador E-SPD+	*Tipo de conexión	Presión máx. trabajo (bar)	kW	CV	P.V.P. (€) EVMSL Grupo completo Sin Variador	P.V.P. (€) EVMSL (***) Con variador industrial (400V T.)	P.V.P. (€) EVMSL (***) Con variador SPB	P.V.P. (€) EVMSL-K (***) Con variador E-SPD+
EVMSL1 2N5/0,37	26252000024		N (G1)	16	0,37	0,5	1.303	2.742	-	-
EVMSL1 3N5/0,37	26252000034		N (G1)	16	0,37	0,5	1.348	2.802	-	-
EVMSL1 4N5/0,37	26252000044		N (G1)	16	0,37	0,5	1.393	2.846	-	-
EVMSL1 5N5/0,37	26252000054		N (G1)	16	0,37	0,5	1.437	2.885	-	-
EVMSL1 6N5/0,37	26252000064		N (G1)	16	0,37	0,5	1.478	2.946	-	-
EVMSL1 7N5/0,37	26252000074		N (G1)	16	0,37	0,5	1.526	2.975	-	-
EVMSL1 8N5/0,37	26252000084		N (G1)	16	0,37	0,5	1.552	2.994	-	-
EVMSL1 9N5/0,55	26252000094		N (G1)	16	0,55	0,75	1.590	3.007	-	-
EVMSL1 10N5/0,55	26252000104		N (G1)	16	0,55	0,75	1.659	3.097	-	-
EVMSL1 11N5/0,55	26252000114		N (G1)	16	0,55	0,75	1.721	3.197	-	-
EVMSL1 12N5/0,55	26252000124		N (G1)	16	0,55	0,75	1.785	3.255	-	-
EVMSL1 13N5/0,55	26252000134		N (G1)	16	0,55	0,75	1.849	3.283	-	-
EVMSL1 14N5/0,75	26252000145		N (G1)	16	0,75	1	1.981	3.432	2.847	3.281
EVMSL1 16N5/0,75	26252000165		N (G1)	16	0,75	1	2.066	3.506	2.931	3.366
EVMSL1 18N5/1,1	26252000185		N (G1)	16	1,1	1,5	2.121	3.514	2.987	3.421
EVMSL1 20N5/1,1	26252000205		N (G1)	16	1,1	1,5	2.251	3.684	3.117	3.552
EVMSL1 22N5/1,1	26252000225		N (G1)	16	1,1	1,5	2.383	3.831	3.249	3.683
EVMSL1 24N5/1,1	26252000245		N (G1)	16	1,1	1,5	2.512	3.974	3.378	3.813
EVMSL1 26N5/1,1	26252000265		N (G1)	16	1,1	1,5	2.794	4.381	3.660	4.094
EVMSL1 27F5/1,5	26252100275		F (DN25)	25	1,5	2	2.920	4.553	3.786	4.221
EVMSL1 29F5/1,5	26252100295		F (DN25)	25	1,5	2	3.114	4.803	3.980	4.415
EVMSL1 32F5/1,5	26252100325		F (DN25)	25	1,5	2	3.203	4.891	4.069	4.503
EVMSL1 34F5/1,5	26252100345		F (DN25)	25	1,5	2	3.498	5.243	4.364	4.798
EVMSL1 37F5/2,2	26252100375		F (DN25)	25	2,2	3	3.689	5.451	4.555	4.990
EVMSL1 39F5/2,2	26252100395		F (DN25)	25	2,2	3	3.946	5.778	4.812	5.247
EVMSL3 2N5/0,37	26352000024		N (G1)	16	0,37	0,5	1.336	2.813	-	-
EVMSL3 3N5/0,37	26352000034		N (G1)	16	0,37	0,5	1.400	2.922	-	-
EVMSL3 4N5/0,37	26352000044		N (G1)	16	0,37	0,5	1.461	2.992	-	-
EVMSL3 5N5/0,55	26352000054		N (G1)	16	0,55	0,75	1.526	3.065	-	-
EVMSL3 6N5/0,55	26352000064		N (G1)	16	0,55	0,75	1.588	3.161	-	-
EVMSL3 7N5/0,75	26352000075		N (G1)	16	0,75	1	1.645	3.148	2.511	2.946
EVMSL3 8N5/0,75	26352000085		N (G1)	16	0,75	1	1.680	3.182	2.546	2.980
EVMSL3 9N5/1,1	26352000095		N (G1)	16	1,1	1,5	1.746	3.240	2.612	3.047
EVMSL3 10N5/1,1	26352000105		N (G1)	16	1,1	1,5	1.809	3.316	2.675	3.110
EVMSL3 11N5/1,1	26352000115		N (G1)	16	1,1	1,5	1.918	3.498	2.784	3.218
EVMSL3 12N5/1,1	26352000125		N (G1)	16	1,1	1,5	1.981	3.550	2.847	3.281
EVMSL3 13N5/1,5	26352000135		N (G1)	16	1,5	2	2.045	3.568	2.911	3.346
EVMSL3 14N5/1,5	26352000145		N (G1)	16	1,5	2	2.121	3.656	2.987	3.421
EVMSL3 15N5/1,5	26352000155		N (G1)	16	1,5	2	2.180	3.722	3.046	3.480
EVMSL3 16N5/1,5	26352000165		N (G1)	16	1,5	2	2.223	3.758	3.089	3.523
EVMSL3 17F5/2,2	26352100175		F (DN25)	16	2,2	3	2.467	4.205	3.333	3.768
EVMSL3 19F5/2,2	26352100195		F (DN25)	16	2,2	3	2.597	4.347	3.463	3.897
EVMSL3 21F5/2,2	26352100215		F (DN25)	16	2,2	3	2.688	4.438	3.554	3.988
EVMSL3 23F5/2,2	26352100235		F (DN25)	25	2,2	3	2.818	4.559	3.684	4.119
EVMSL3 24F5/2,2	26352100245		F (DN25)	25	2,2	3	2.951	4.645	3.817	4.251
EVMSL3 25F5/3	26352100255		F (DN25)	25	3	4	3.078	4.852	4.015	4.379
EVMSL3 27F5/3	26352100275		F (DN25)	25	3	4	3.208	5.055	4.144	4.508
EVMSL3 29F5/3	26352100295		F (DN25)	25	3	4	3.379	5.269	4.316	4.680
EVMSL3 31F5/3	26352100315		F (DN25)	25	3	4	3.507	5.404	4.443	4.807
EVMSL3 33F5/3	26352100335		F (DN25)	25	3	4	3.706	5.648	4.642	5.006
EVMSL5 2N5/0,37	26452000024		N (G1¼)	16	0,37	0,5	1.458	3.049	-	-
EVMSL5 3N5/0,55	26452000034		N (G1¼)	16	0,55	0,75	1.517	3.127	-	-
EVMSL5 4N5/0,75	26452000045		N (G1¼)	16	0,75	1	1.622	3.217	2.488	2.922
EVMSL5 5N5/1,1	26452000055		N (G1¼)	16	1,1	1,5	1.750	3.384	2.616	3.051
EVMSL5 6N5/1,5	26452000065		N (G1¼)	16	1,5	2	1.779	3.382	2.645	3.079
EVMSL5 7N5/1,5	26452000075		N (G1¼)	16	1,5	2	1.843	3.455	2.709	3.144
EVMSL5 8N5/2,2	26452000085		N (G1¼)	16	2,2	3	1.910	3.564	2.776	3.211
EVMSL5 9N5/2,2	26452000095		N (G1¼)	16	2,2	3	2.205	4.059	3.071	3.506
EVMSL5 10N5/2,2	26452000105		N (G1¼)	16	2,2	3	2.272	4.113	3.138	3.572
EVMSL5 11N5/2,2	26452000115		N (G1¼)	16	2,2	3	2.483	4.380	3.349	3.783
EVMSL5 12N5/3	26452000125		N (G1¼)	16	3	4	2.548	4.422	3.484	3.848
EVMSL5 13N5/3	26452000135		N (G1¼)	16	3	4	2.612	4.495	3.549	3.913
EVMSL5 14N5/3	26452000145		N (G1¼)	16	3	4	2.676	4.540	3.613	3.977
EVMSL5 15N5/3	26452000155		N (G1¼)	16	3	4	2.742	4.584	3.678	4.042

\*Tipo de conexión: N (Brida Ovalada) / F (Brida Redonda).

Para versiones monofásicas consultar precios.

(\*\*) Sin transductor de presión.

\*\*\* Modelos con variador sin precio (-): Ejecución no compatible.

**OPCIONAL: Transductor de presión diferencial / no diferencial para bomba simple: Ver Pág. 401**

# EVMSL (-K)

## Bombas In-line multicelulares verticales en AISI 316



### EVMSL - Trifásica (2.900 r.p.m.) 2 Polos

Modelo	Código Grupo completo sin variador	Código EVMSL-K Grupo completo con variador E-SPD+	*Tipo de conexión	Presión máx. trabajo (bar)	kW	CV	P.V.P. (€) EVMSL Grupo completo Sin Variador	P.V.P. (€) EVMSL (** Con variador industrial (400V T.)	P.V.P. (€) EVMSL (** Con variador SPB	P.V.P. (€) EVMSL-K (** Con variador E-SPD+
EVMSL5 17N5/4	26452000175		N (G1¼)	16	4	5,5	3.110	5.255	-	4.410
EVMSL5 19F5/4	26452100195		F (DN32)	25	4	5,5	3.240	5.340	-	4.540
EVMSL5 20F5/4	26452100205		F (DN32)	25	4	5,5	3.347	5.511	-	4.647
EVMSL5 23F5/5.5	26452100235		F (DN32)	25	5,5	7,5	3.477	5.541	-	-
EVMSL5 25F5/5.5	26452100255		F (DN32)	25	5,5	7,5	3.605	5.675	-	-
EVMSL5 27F5/5.5	26452100275		F (DN32)	25	5,5	7,5	3.801	5.830	-	-
EVMSL10 2N5/0.75	26552000025		N (G1½)	16	0,75	1	2.134	3.929	3.000	3.434
EVMSL10 3N5/1.5	26552000035		N (G1½)	16	1,5	2	2.420	4.338	3.286	3.721
EVMSL10 4N5/2.2	26552000045		N (G1½)	16	2,2	3	2.599	4.600	3.465	3.899
EVMSL10 5N5/2.2	26552000055		N (G1½)	16	2,2	3	2.824	4.938	3.690	4.125
EVMSL10 6N5/2.2	26552000065		N (G1½)	16	2,2	3	3.004	5.203	3.870	4.304
EVMSL10 7N5/3	26552000075		N (G1½)	16	3	4	3.221	5.516	4.158	4.522
EVMSL10 8N5/3	26552000085		N (G1½)	16	3	4	3.382	5.721	4.319	4.683
EVMSL10 9N5/4	26552000095		N (G1½)	16	4	5,5	3.565	6.052	-	4.865
EVMSL10 10N5/4	26552000105		N (G1½)	16	4	5,5	4.016	6.765	-	5.316
EVMSL10 11N5/4	26552000115		N (G1½)	16	4	5,5	4.133	6.851	-	5.434
EVMSL10 12N5/5.5	26552000125		N (G1½)	16	5,5	7,5	4.656	7.440	-	-
EVMSL10 14N5/5.5	26552000145		N (G1½)	16	5,5	7,5	4.878	7.676	-	-
EVMSL10 15F5/5.5	26552100155		F (DN40)	16	5,5	7,5	5.179	8.194	-	-
EVMSL10 16F5/7.5	26552100165		F (DN40)	25	7,5	10	5.517	9.250	-	-
EVMSL10 18F5/7.5	26552100185		F (DN40)	25	7,5	10	5.771	9.519	-	-
EVMSL10 19F5/7.5	26552100195		F (DN40)	25	7,5	10	6.081	9.982	-	-
EVMSL10 21F5/7.5	26552100215		F (DN40)	25	7,5	10	6.294	10.199	-	-
EVMSL10 22F5/11	26552100225		F (DN40)	25	11	15	6.644	10.730	-	-
EVMSL10 23F5/11	26552100235		F (DN40)	25	11	15	6.921	10.978	-	-
EVMSL15 1F5/1.1	26652100015		F (DN50)	16	1,1	1,5	2.418	4.477	3.267	3.693
EVMSL15 2F5/2.2	26652100025		F (DN50)	16	2,2	3	2.907	5.330	3.756	4.182
EVMSL15 3F5/3	26652100035		F (DN50)	16	3	4	3.315	5.956	4.233	4.590
EVMSL15 4F5/4	26652100045		F (DN50)	16	4	5,5	3.802	6.792	-	5.077
EVMSL15 5F5/5.5	26652100055		F (DN50)	16	5,5	7,5	3.982	6.772	-	-
EVMSL15 6F5/5.5	26652100065		F (DN50)	16	5,5	7,5	4.742	7.987	-	-
EVMSL15 7F5/7.5	26652100075		F (DN50)	16	7,5	10	4.926	8.694	-	-
EVMSL15 8F5/7.5	26652100085		F (DN50)	16	7,5	10	5.733	9.987	-	-
EVMSL15 9F5/11	26652100095		F (DN50)	16	11	15	5.925	10.061	-	-
EVMSL15 10F5/11	26652100105		F (DN50)	16	11	15	6.962	11.692	-	-
EVMSL15 11F5/11	26652100115		F (DN50)	16	11	15	7.152	11.895	-	-
EVMSL15 12F5/11	26652100125		F (DN50)	25	11	15	7.339	12.057	-	-
EVMSL15 13F5/11	26652100135		F (DN50)	25	11	15	7.719	12.608	-	-
EVMSL15 15F5/15	26652100154		F (DN50)	25	15	20	9.440	15.573	-	-
EVMSL15 17F5/15	26652100174		F (DN50)	25	15	20	9.869	16.414	-	-
EVMSL20 1F5/1.5	26752100015		F (DN50)	16	1,5	2	2.462	4.559	3.311	3.737
EVMSL20 2F5/3	26752100025		F (DN50)	16	3	4	2.917	5.346	3.835	4.192
EVMSL20 3F5/4	26752100035		F (DN50)	16	4	5,5	4.060	7.426	-	5.335
EVMSL20 4F5/5.5	26752100045		F (DN50)	16	5,5	7,5	4.801	8.372	-	-
EVMSL20 5F5/7.5	26752100055		F (DN50)	16	7,5	10	5.027	9.324	-	-
EVMSL20 6F5/7.5	26752100065		F (DN50)	16	7,5	10	5.817	10.529	-	-
EVMSL20 7F5/11	26752100075		F (DN50)	16	11	15	6.043	10.687	-	-
EVMSL20 8F5/11	26752100085		F (DN50)	16	11	15	7.420	12.662	-	-
EVMSL20 9F5/11	26752100095		F (DN50)	16	11	15	7.608	12.866	-	-
EVMSL20 10F5/11	26752100105		F (DN50)	25	11	15	7.874	13.161	-	-
EVMSL20 11F5/15	26752100114		F (DN50)	25	15	20	9.621	16.887	-	-
EVMSL20 12F5/15	26752100124		F (DN50)	25	15	20	9.617	16.738	-	-
EVMSL20 13F5/15	26752100134		F (DN50)	25	15	20	10.066	17.418	-	-
EVMSL20 14F5/18.5	26752100144		F (DN50)	25	18,5	25	11.582	21.387	-	-
EVMSL20 15F5/18.5	26752100154		F (DN50)	25	18,5	25	11.690	21.458	-	-
EVMSL20 16F5/18.5	26752100164		F (DN50)	25	18,5	25	12.003	21.871	-	-

\*Tipo de conexión: N (Brida Ovalada) / F (Brida Redonda).

Para versiones monofásicas consultar precios.

(\*\*) Sin transductor de presión.

\*\*\* Modelos con variador sin precio (-): Ejecución no compatible.

### Tipos de conexión

EVMSL-K: Electrobombas EVMSL con variador E-SPD+.



Las conexiones estándar son las bridas ovaladas o redondas, ver modelos de bomba. Para otro tipo de conexión, consultar.

OPCIONAL: Transductor de presión diferencial / no diferencial para bomba simple: Ver Pág. 401

# EVMSL

## Bombas In-line multicelulares verticales en AISI 316



### EVMSL - Trifásica (2.900 r.p.m.)

**2 Polos**

Modelo	Código Grupo completo sin variador	Código Grupo completo con variador (400 V Trif.)	*Tipo de conexión	Presión máx. trabajo (bar)	kW	CV	P.V.P. (€) EVMSL Grupo completo Sin Variador	P.V.P. (€) EVMSL (***) Con variador industrial (400V T.)
EVMSL 32 1-1/1.5	27152201014		LF (DN65)	16	1,5	2	3.929	5.446
EVMSL 32 1-0/2.2	27152200014		LF (DN65)	16	2,2	3	4.208	5.812
EVMSL 32 2-2/3.0	27152202024		LF (DN65)	16	3	4	4.720	6.540
EVMSL 32 2-0/4.0	27152200024		LF (DN65)	16	4	5,5	5.387	7.550
EVMSL 32 3-2/5.5	27152202034		LF (DN65)	16	5,5	7,5	6.634	9.119
EVMSL 32 3-0/5.5	27152200034		LF (DN65)	16	5,5	7,5	6.634	9.119
EVMSL 32 4-2/7.5	27152202044		LF (DN65)	16	7,5	10	8.227	11.386
EVMSL 32 4-0/7.5	27152200044		LF (DN65)	16	7,5	10	8.227	11.386
EVMSL 32 5-2/11	27152202054		LF (DN65)	16	11	15	10.344	14.448
EVMSL 32 5-0/11	27152200054		LF (DN65)	16	11	15	10.344	14.448
EVMSL 32 6-2/11	27152202064		LF (DN65)	16	11	15	10.914	15.013
EVMSL 32 6-0/11	27152200064		LF (DN65)	16	11	15	10.914	15.013
EVMSL 32 7-2/15	27152202074		LF (DN65)	16	15	20	12.849	17.667
EVMSL 32 7-0/15	27152200074		LF (DN65)	16	15	20	12.849	17.667
EVMSL 32 8-2/15	27152242084		LF (DN65)	25	15	20	13.410	18.127
EVMSL 32 8-0/15	27152240084		LF (DN65)	25	15	20	13.410	18.127
EVMSL 32 9-2/15	27152242094		LF (DN65)	25	15	20	15.218	20.303
EVMSL 32 9-1/15	27152241094		LF (DN65)	25	15	20	15.218	20.303
EVMSL 32 10-2/18.5	27152242104		LF (DN65)	25	18,5	25	15.783	21.389
EVMSL 32 10-0/18.5	27152240104		LF (DN65)	25	18,5	25	15.783	21.389
EVMSL 32 11-2/18.5	27152242114		LF (DN65)	25	18,5	25	17.693	23.756
EVMSL 32 11-1/18.5	27152241114		LF (DN65)	25	18,5	25	17.693	23.756
EVMSL 32 12-2/22	27152242124		LF (DN65)	30	22	30	18.281	24.744
EVMSL 32 12-0/22	27152240124		LF (DN65)	30	22	30	18.281	24.744
EVMSL 32 13-2/22	27152242134		LF (DN65)	30	22	30	20.593	27.644
EVMSL 32 13-0/22	27152240134		LF (DN65)	30	22	30	20.593	27.644
EVMSL 32 14-2/30	27152242144		LF (DN65)	30	30	40	21.157	28.298
EVMSL 32 14-0/30	27152240144		LF (DN65)	30	30	40	21.157	28.298
EVMSL 45 1-1/3.0	27252201014		LF (DN80)	16	3	4	4.720	6.469
EVMSL 45 1-0/4.0	27252200014		LF (DN80)	16	4	5,5	5.534	7.677
EVMSL 45 2-2/5.5	27252202024		LF (DN80)	16	5,5	7,5	6.651	9.012
EVMSL 45 2-0/7.5	27252200024		LF (DN80)	16	7,5	10	8.383	11.782
EVMSL 45 3-2/11	27252202034		LF (DN80)	16	11	15	10.428	14.697
EVMSL 45 3-0/11	27252200034		LF (DN80)	16	11	15	10.428	14.697
EVMSL 45 4-2/15	27252202044		LF (DN80)	16	15	20	12.949	17.988
EVMSL 45 4-0/15	27252200044		LF (DN80)	16	15	20	12.949	17.988
EVMSL 45 5-2/18.5	27252202054		LF (DN80)	16	18,5	25	15.405	21.728
EVMSL 45 5-0/18.5	27252200054		LF (DN80)	16	18,5	25	15.405	21.728
EVMSL 45 6-2/22	27252242064		LF (DN80)	25	22	30	17.481	24.662
EVMSL 45 6-0/22	27252240064		LF (DN80)	25	22	30	17.481	24.662
EVMSL 45 7-2/30	27252242074		LF (DN80)	25	30	40	19.056	26.573
EVMSL 45 7-0/30	27252240074		LF (DN80)	25	30	40	19.056	26.573
EVMSL 45 8-2/30	27252242084		LF (DN80)	25	30	40	19.679	26.951
EVMSL 45 8-0/30	27252240084		LF (DN80)	25	30	40	19.679	26.951
EVMSL 45 9-2/30	27252242094		LF (DN80)	25	30	40	20.302	27.388
EVMSL 45 9-0/37	27252240094		LF (DN80)	25	37	50	22.106	30.475
EVMSL 45 10-2/37	27252242104		LF (DN80)	35	37	50	22.681	30.769
EVMSL 45 10-0/37	27252240104		LF (DN80)	35	37	50	22.681	30.769
EVMSL 45 11-2/45	27252242114		LF (DN80)	35	45	60	29.477	40.762
EVMSL 45 11-0/45	27252240114		LF (DN80)	35	45	60	29.477	40.762
EVMSL 45 12-2/45	27252242124		LF (DN80)	35	45	60	30.154	41.377
EVMSL 45 12-0/45	27252240124		LF (DN80)	35	45	60	30.154	41.377
EVMSL 45 13-2/45	27252242134		LF (DN80)	35	45	60	30.830	41.996

\*Tipo de conexión: LF (Brida Loca).

(\*\*) Sin transductor de presión.

OPCIONAL: Transductor de presión diferencial / no diferencial para bomba simple: Ver Pág. 401

### Tipo de conexión



Brida loca (LF)

Las conexiones estándar son por bridas locas (LF), ver modelos de bomba. Para otro tipo de conexión, consultar.

# EVMSL

## Bombas In-line multicelulares verticales en AISI 316



### EVMSL - Trifásica (2.900 r.p.m.) 2 Polos

Modelo	Código Grupo completo sin variador	Código Grupo completo con variador (400 V Trif.)	*Tipo de conexión	Presión máx. trabajo (bar)	kW	CV	P.V.P. (€) EVMSL Grupo completo Sin Variador	P.V.P. (€) EVMSL (***) Con variador industrial (400V T.)
EVMSL 64 1-1/4.0	29352201014		LF (DN100)	16	4	5,5	6.001	8.263
EVMSL 64 1-0/5.5	29352200014		LF (DN100)	16	5,5	7,5	7.453	10.239
EVMSL 64 2-2/7.5	29352202024		LF (DN100)	16	7,5	10	8.674	12.102
EVMSL 64 2-1/11	29352201024		LF (DN100)	16	11	15	10.229	14.680
EVMSL 64 2-0/15	29352200024		LF (DN100)	16	15	20	10.401	14.849
EVMSL 64 3-2/15	29352202034		LF (DN100)	16	15	20	13.266	18.801
EVMSL 64 3-1/15	29352201034		LF (DN100)	16	15	20	13.266	18.801
EVMSL 64 3-0/18.5	29352200034		LF (DN100)	16	18,5	25	15.247	22.348
EVMSL 64 4-2/18.5	29352202044		LF (DN100)	16	18,5	25	15.969	22.787
EVMSL 64 4-1/22	29352201044		LF (DN100)	16	22	30	17.726	25.871
EVMSL 64 4-0/22	29352200044		LF (DN100)	16	22	30	17.726	25.871
EVMSL 64 5-2/30	29352202054		LF (DN100)	16	30	40	18.914	27.031
EVMSL 64 5-1/30	29352201054		LF (DN100)	16	30	40	18.914	27.031
EVMSL 64 5-0/30	29352200054		LF (DN100)	16	30	40	18.914	27.031
EVMSL 64 6-2/30	29352242064		LF (DN100)	25	30	40	19.630	27.505
EVMSL 64 6-1/37	29352241064		LF (DN100)	25	37	50	23.127	32.892
EVMSL 64 6-0/37	29352240064		LF (DN100)	25	37	50	23.127	32.892
EVMSL 64 7-2/37	29352242074		LF (DN100)	25	37	50	23.846	33.535
EVMSL 64 7-1/37	29352241074		LF (DN100)	25	37	50	23.846	33.535
EVMSL 64 7-0/45	29352240074		LF (DN100)	25	45	60	31.472	45.431
EVMSL 64 8-2/45	29352242084		LF (DN100)	25	45	60	32.183	45.939
EVMSL 64 8-1/45	29352241084		LF (DN100)	25	45	60	32.183	45.939
EVMSL 90 1-1/5.5	29452201014		LF (DN100)	16	5,5	7,5	7.804	10.558
EVMSL 90 1-0/7.5	29452200014		LF (DN100)	16	7,5	10	9.379	13.253
EVMSL 90 2-2/11	29452202024		LF (DN100)	16	11	15	11.549	16.418
EVMSL 90 2-0/15	29452200024		LF (DN100)	16	15	20	13.790	19.851
EVMSL 90 3-2/18.5	29452202034		LF (DN100)	16	18,5	25	16.156	23.282
EVMSL 90 3-0/22	29452200034		LF (DN100)	16	22	30	18.068	26.626
EVMSL 90 4-2/30	29452202044		LF (DN100)	16	30	40	19.226	27.625
EVMSL 90 4-0/30	29452200044		LF (DN100)	16	30	40	19.379	27.843
EVMSL 90 5-2/37	29452242054		LF (DN100)	25	37	50	23.656	33.783
EVMSL 90 5-0/37	29452240054		LF (DN100)	25	37	50	29.949	40.269
EVMSL 90 6-2/45	29452242064		LF (DN100)	25	45	60	35.936	51.862
EVMSL 90 6-0/45	29452240064		LF (DN100)	25	45	60	36.742	53.027

\*Tipo de conexión: LF (Brida Loca).

(\*\*) Sin transductor de presión.

OPCIONAL: Transductor de presión diferencial / no diferencial para bomba simple: Ver Pág. 401

### Tipo de conexión



Brida loca (LF)

Las conexiones estándar son por bridas locas (LF), ver modelos de bomba. Para otro tipo de conexión, consultar.



EVMS equipada con variador de frecuencia industrial.



EVMS equipada con variador SPB.



EVMS-K: EVMS equipada con variador "E-SPD+".



Videotutorial puesta en marcha de bomba con variador "E-SPD+".



Looking ahead, going beyond expectations

*Ahead*  *Beyond*

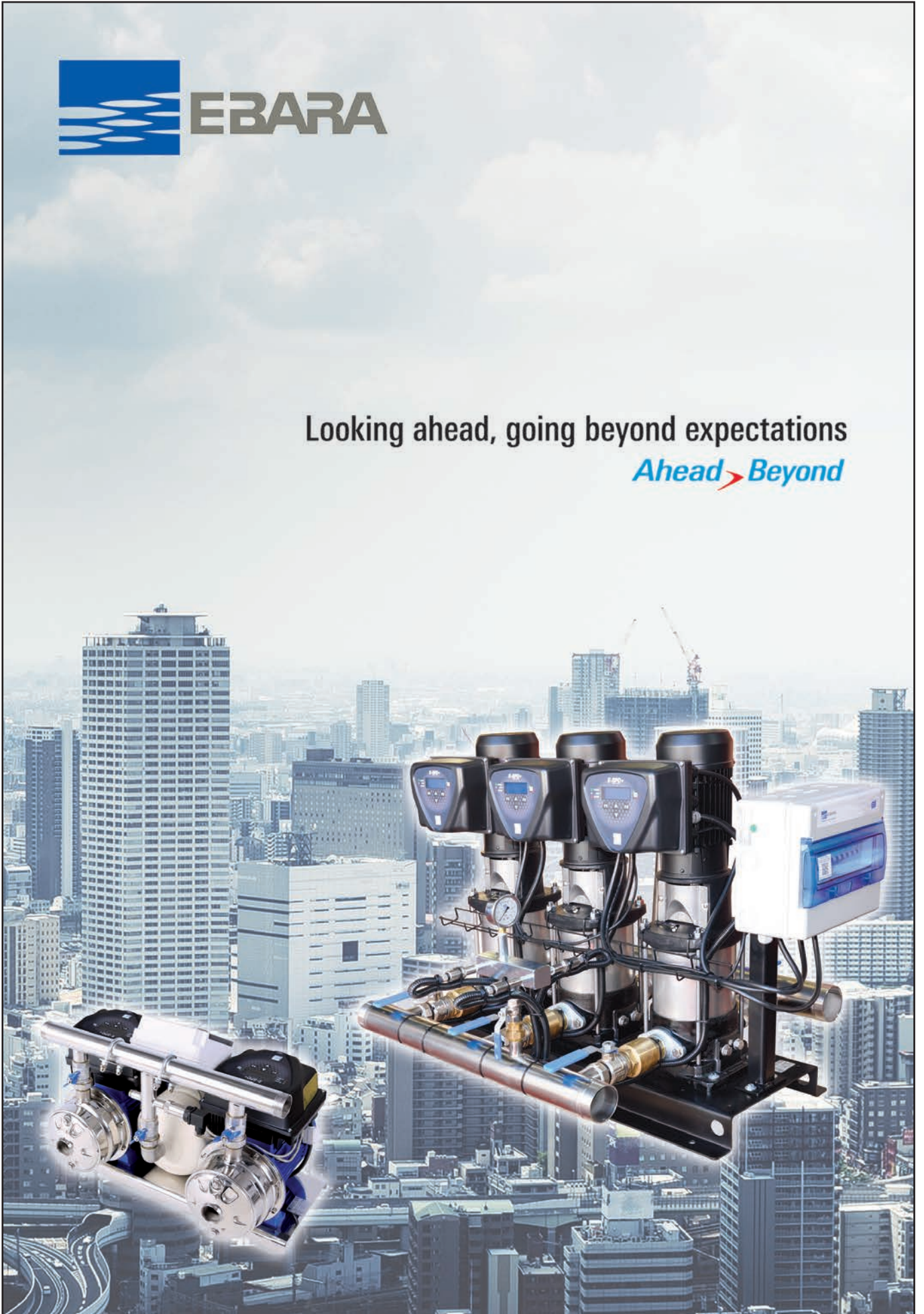



# GRUPOS DE PRESIÓN

## Velocidad Fija

	<b>Grupos de presión domésticos con 1 bomba</b>	<b>76</b>
	Grupos de presión domésticos con 1 bomba	
	<b>Grupos de presión domésticos con 1 bomba COMPACT</b>	<b>79</b>
	Grupos de presión domésticos con 1 bomba COMPACT y regulador EPR / T-KIT Switchmatic 2	
	<b>Kits para formar grupos de presión / Hidrobox</b>	<b>84</b>
	Kits para formar grupos de presión domésticos / Hidrobox: Regulador electrónico para control de bombas con variador	
	<b>Serie "HIDROTANK" / "HIDROTANK IM PLUS"</b>	<b>85</b>
	G.P. domésticos con depósito acumulador de agua	
	<b>Serie "AP MATRIX DM"</b>	<b>87</b>
	Grupos compactos con 1 o más bombas CON ROTACIÓN y PRESOSTATOS	
	<b>Serie "AP DM"</b>	<b>89</b>
	Grupos compactos con 1 o más bombas CON ROTACIÓN y PRESOSTATOS	

## Velocidad Variable

	<b>Serie HYDROSTATION</b>	<b>98</b>
	Grupo de presurización compacto con variador <i>¡Novedad!</i>	
	<b>Serie "MICRO-INVERTER"</b>	<b>100</b>
	G.P. domésticos con 1 bomba y variador compacto	
	<b>Serie "ESTELA"</b>	<b>102</b>
	G.P. compactos con 1 bomba y Variador E-SPD+ / SPB	
	<b>Serie "MASTER HIDRO-INVERTER"</b>	<b>106</b>
	G.P. con 1 ó 2 bombas y 1 variador compacto por bomba con rotación	
	<b>Serie "HYDRA+" 2CDX / MATRIX</b>	<b>108</b>
	G.P. compactos con 2 bombas, rotación y variador en bombas	
	<b>Serie "AP SMART FLOW+"</b>	<b>112</b>
	G.P. con 1 o más bombas y variador en bomba con rotación	
	<b>Serie "AP SB"</b>	<b>114</b>
	G.P. con 1 o 2 bombas y variador en bomba con rotación	
	<b>Serie "CABINET BOOSTER"</b>	<b>118</b>
	G.P. con 2 bombas y 2 variadores con único control en cuadro para instalar empotrado en pared	
	<b>Serie "SERENA" VV</b>	<b>119</b>
	G.P. compactos altamente silenciosos con 2 bombas y variador	
	<b>Serie "AP MATRIX VV"</b>	<b>120</b>
	Grupos con 1 o más bombas y 1 variador en cuadro, CON ROTACIÓN	
	<b>Serie "AP VV"</b>	<b>123</b>
	Grupos con 2 o más bombas y 1 variador en cuadro, CON ROTACIÓN	
	<b>Serie "API5 MVV"</b>	<b>128</b>
	Grupos con 2 o más bombas eficiencia IE5 y 1 variador por bomba, CON ROTACIÓN	
	<b>Reguladores electrónicos de presión</b>	<b>130</b>
	Para grupos de presión - Velocidad fija y variable	
	<b>Variador de velocidad "E-SPD+"</b>	<b>131</b>
	Variadores de velocidad compactos	
	<b>Variador de velocidad "SPB"</b>	<b>132</b>
	Variadores de velocidad compactos	
	<b>Acumuladores hidroneumáticos</b>	<b>133</b>
	Acumuladores de membrana recambiable, galvanizados, para aspiración de red, etc.	
	<b>Cuadros con telecontrol GSM</b>	<b>136</b>
	Cuadros con telecontrol GSM para Grupos de presión <i>¡Novedad!</i>	

# Seleccionar un equipo de presurización de agua nunca ha sido tan fácil

Para facilitar la selección del grupo de presurización de agua más adecuado a las necesidades, o simplemente para evaluar las características técnicas de rendimiento, o ver dimensiones y materiales de los componentes de un grupo, EBARA dispone del software de selección **EBARA\_GPR**.

Con EBARA\_GPR podrá seleccionar el grupo de presión más adecuado para su proyecto. Esta aplicación también le permite calcular el caudal y presión necesarios en su instalación (conforme al Código Técnico de la Edificación C.T.E.).

EBARA\_GPR ofrece modelos BIM compatibles con Revit que incluyen datos mecánicos, eléctricos y de funcionamiento de los grupos de presurización seleccionados.

Toda la documentación del grupo seleccionado puede imprimirse, enviarse por Email o ser grabada en un archivo PDF.

Con el software de selección EBARA\_GPR puede calcular un equipo de varias formas:

- Por punto de trabajo (selección hidráulica).
- Por designación del modelo (selección directa de equipos).



## Selector Ebara\_GPR

Para la selección del grupo de presurización de agua más adecuado a cada necesidad, introduzca los parámetros que necesita y encuentre el equipo que mejor se ajuste a su demanda.



## Normativa

Seleccione de forma cómoda, rápida y eficaz el grupo más adecuado según la configuración y normativa actual.



## Documentación

Obtenga el PDF del grupo seleccionado con la documentación técnica más completa del mismo: curva de rendimiento, características técnicas, dimensiones, planos 3D, objetos BIM, etc.



## Solución perfecta

EBARA\_GPR es la herramienta perfecta para la prescripción de grupos de presurización de agua, ya que además de ofrecer toda la información técnica incluye la valoración económica actualizada.



Puede solicitar sin compromiso nuestro software de selección EBARA\_GPR escaneando el Código QR o a través de: [diez.ana@ebar.com](mailto:diez.ana@ebar.com)

# Software EBARA\_GPR



Pantalla de inicio para el cálculo del grupo según las necesidades requeridas.

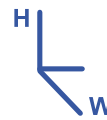

## Dimensiones

Asegúrese de que las dimensiones del producto se ajusten a sus necesidades.



## Materiales

Consulte las especificaciones técnicas de los distintos componentes del equipo seleccionado.



## Rendimiento

Seleccione el producto en función de las necesidades de sus instalaciones.



## Datos técnicos

Descubra todas las características técnicas de nuestros equipos.



## Familias BIM

Descargue las familias BIM disponibles de nuestra amplia gama de equipos.

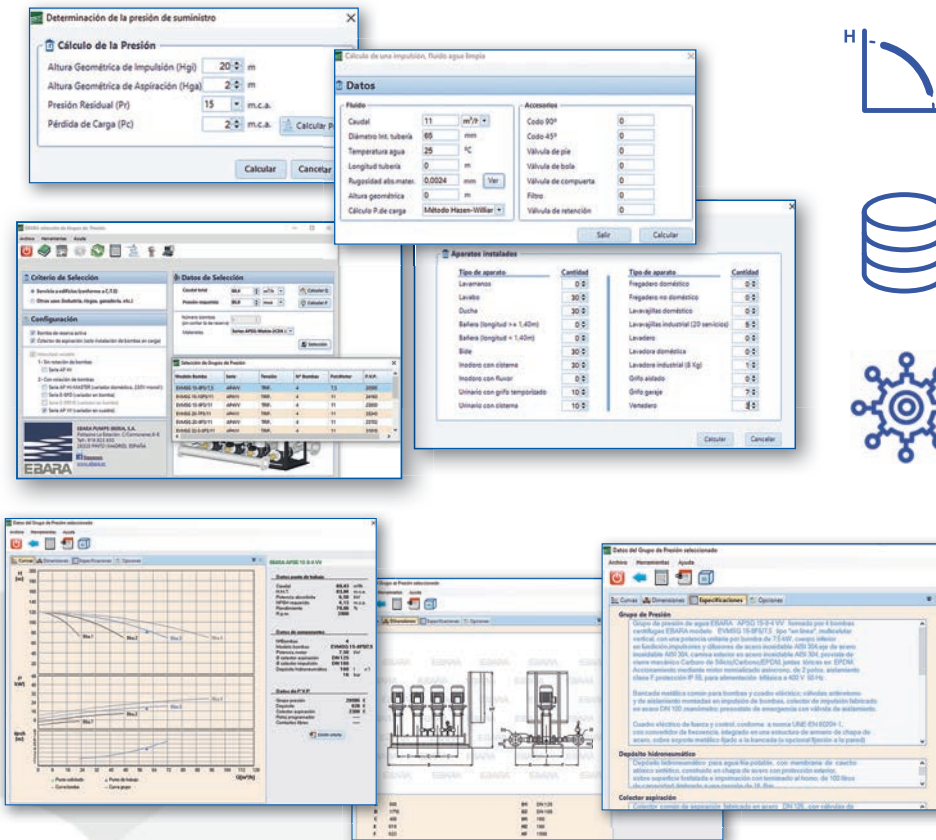

Una vez calculadas las necesidades del equipo, el software de selección EBARA\_GPR nos ofrece una selección de equipos valorados económicamente que cumplen con la normativa y los requisitos necesarios. Simplemente debemos seleccionar uno y generar una oferta en PDF.



Puede solicitar sin compromiso nuestro software de selección EBARA\_GPR escaneando el Código QR o a través de: diez.ana@ebar.com



# Grupos de presión



## VELOCIDAD FIJA













APLICACIÓN	Nº de bombas	Tipo bomba	SERIE EBARA	Pág.	Rotación de bombas	Caudal máximo m³/h	Presión máxima m.c.a.
Doméstico	1	Horizontal	 <b>GP</b>	76	-	9	75
Doméstico con depósito acumulador de agua	1	Horizontal/Sumergida	 <b>HIDRO-TANK</b>	85	-	6,6	56
	1	Sumergida	 <b>HIDRO-TANK IM PLUS</b>	86	-	4,8	54
Residencial / Edificación singular	1 / 2 / 3 / ...	Horizontal	 <b>AP MATRIX DM</b>	87	Sí (2-3 bombas)	81	97
	1 / 2 / 3 / ...	Vertical	 <b>AP DM</b>	89	Sí (2-3 bombas)	72	120

# Grupos de presión

## VELOCIDAD VARIABLE



GRUPOS DE PRESIÓN  
Línea Residencial e Industrial

APLICACIÓN	Nº de bombas	Tipo bomba	SERIE EBARA	Pág.	Rotación de bombas	Caudal máximo m³/h	Presión máxima m.c.a.
Doméstico, compacto con variador	1 / 2	Horizontal	 <b>HYDROSTATION</b>	98	-	5,7	60
Doméstico, variador en tubería	1	Horizontal	 <b>MICRO-INVERTER</b>	100	-	9	75
Doméstico, variador E-SPD+ o SPB en bomba	1	Horizontal	 <b>SERIES ESTELA 2CDX/MATRIX</b>	102	-	15	97
Residencial, variadores en tubería	2	Horizontal/ Vertical	 <b>MASTER HIDRO-INVERTER</b>	106	Sí	28	71
Residencial / Industrial, variadores E-SPD+ en bombas	2	Horizontal	 <b>HYDRA+ 2CDX/MATRIX</b>	108	Sí	54	97
Residencial / Industrial, variadores E-SPD+ en bombas	1 / 2 / 3 / ...	Vertical	 <b>AP SMART FLOW+</b>	112	Sí (2-3 bombas)	72	81
Residencial / Industrial, variadores SPB en bombas	1 / 2	Vertical	 <b>AP SB</b>	114	Sí (2 bombas)	72	81
Residencial, variador OEM en cuadro, baja emisión sonora	2	Vertical	 <b>CABINET BOOSTER</b>	118	Sí	14,4	62
Residencial, variador OEM en cuadro, baja emisión sonora	2	Vertical	 <b>SERENA VV</b>	119	Sí	14,4	75,7
Industrial / Edificación Singular, variador OEM en cuadro	1 / 2 / 3 / ...	Horizontal	 <b>AP MATRIX VV</b>	120	Sí (2-3 bombas)	81	97
	2 / 3 / 4 / ...	Vertical	 <b>AP VV</b>	123	Sí	96 (700 bajo demanda)	120 (240 bajo demanda)
	2 / 3 / 4 / ...	Vertical	 <b>API5 MVV</b>	128	Sí	96 (700 bajo demanda)	120 (240 bajo demanda)

**Línea Residencial - VELOCIDAD FIJA**

# Grupos de presión

**Grupos de presión domésticos con 1 bomba**

Grupos de presión, muy silenciosos destinados a satisfacer las demandas, bien del sector doméstico (suministro automático de agua a viviendas unifamiliares, riegos por aspersión, etc.), o bien a cualquier otro tipo de necesidad cuyo caudal o presión no sobrepasen los valores indicados en las tablas de características de los mismos. Distribución de agua a presión a partir de un depósito en aspiración o en carga. Suministro de agua a redes que carezcan de presión suficiente. Mínima acumulación.



Alta versatilidad



Pequeñas dimensiones

**Embalaje**
**Protección**

Sistema de embalaje "Espuma en Bolsa", tremendamente compacto y que permite la máxima protección durante el transporte, almacenaje y en cualquier manipulación.

**Composición**

<b>Bomba</b>	Bombas en Ac. Inoxidable AISI 304 o Hierro fundido.
<b>Depósito</b>	Depósito acumulador en acero inoxidable o chapa de acero con membrana recambiable para agua potable o regulador electrónico de presión.
<b>Regulación</b>	Ajustable en los modelos provistos con presostato.
<b>Conexión</b>	Directa, rácor de varias vías o tubo flexible de bomba/depósito, según modelo.
<b>Cable</b>	Cable eléctrico de conexión con enchufe tipo schuko.

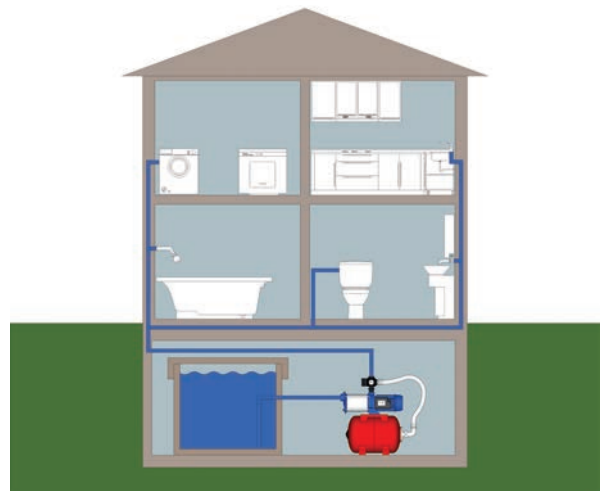
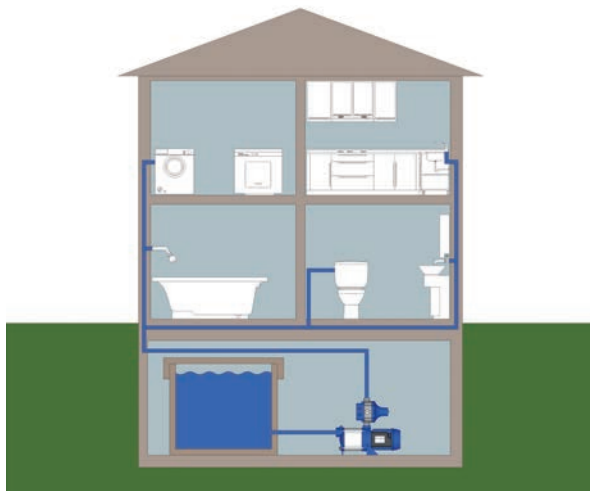
**DIFERENTES EJECUCIONES**

Automáticos	Grupos hidroneumáticos				
	Depósito chapa de acero			Depósito Acero Inox.	
Presión constante c/ Presur. elect. Presscomfort	Esfera 24 l.	Cil. Horizontal c/patas 20 l.	Cil. Horizontal c/patas 50 l.	Cilíndrico vertical 20 l.	Cil. Horizontal c/patas 20 l.

Línea Residencial - VELOCIDAD FIJA

# Grupos de presión

Grupos de presión domésticos con 1 bomba



## TABLA DE SELECCIÓN RÁPIDA, VIVIENDAS UNIFAMILIARES

Grupos de presión domésticos de 1 bomba

Tipo de vivienda	Edificio		G.P. COMPACT			G.P. CDX			G.P. 2CDX			G.P. JESX-JEX			G.P. AGA		
	Nº Plantas	Altura máx. (m)	COMPACT	CV	Presión máx. (bar)	CDX	CV	Presión máx. (bar)	2CDX	CV	Presión máx. (bar)	JESX-JEX	CV	Presión máx. (bar)	AGA	CV	Presión máx. (bar)
Sanitario + cocina (Tipo A)	1	6	A/8	0,8	4,6	70/05	0,5	2,2	-	-	-	80	0,8	4,1	0.60	0,6	4
	2	9	A/8	0,8	4,6	70/07	0,7	3	-	-	-	80	0,8	4,1	0.60	0,6	4
	3	12	A/8	0,8	4,6	70/07	0,7	3	-	-	-	80	0,8	4,1	0.75	0,75	4,6
	4(*)	15	A/8	0,8	4,6	120/20	2	4	70/10	1	4	80	0,8	4,1	0.75	0,75	4,6
Aseo + cocina (Tipo B)	1	6	A/8	0,8	4,6	70/05	0,5	2,2	-	-	-	80	0,8	4,1	0.60	0,6	4
	2	9	A/8	0,8	4,6	70/07	0,7	3	-	-	-	80	0,8	4,1	0.75	0,75	4,6
	3	12	A/8	0,8	4,6	90/10	1	3,2	-	-	-	80	0,8	4,1	0.75	0,75	4,6
	4(*)	15	A/8	0,8	4,6	120/20	2	4	70/10	1	4	100	1	4,5	1.00	1	5
Baño + cocina (Tipo C)	1	6	A/8	0,8	4,6	70/07	0,7	3	70/10	1	4	100	1	4,5	1.00	1	5
	2	9	A/8	0,8	4,6	70/07	0,7	3	70/10	1	4	120	1,2	5	1.50	1,5	5,1
	3	12	A/8	0,8	4,6	90/10	1	3,2	70/10	1	4	150	1,5	5,9	1.50	1,5	5,1
	4(*)	15	A/10	1	6,1	120/20	2	4	70/12	1,2	4,8	150	1,5	5,9	1.50	1,5	5,1
2 baños + cocina (Tipo D)	1	6	A/8	0,8	4,6	70/07	0,7	3	70/10	1	4	120	1,2	5	1.50	1,5	5,1
	2	9	A/10	1	6,1	70/07	0,7	3	70/10	1	4	150	1,5	5,9	1.50	1,5	5,1
	3	12	A/10	1	6,1	120/12	1,2	3,2	70/12	1,2	4,8	150	1,5	5,9	1.50	1,5	5,1
	4(*)	15	B/15	1,5	10	120/20	2	4	70/15	1,5	5,6	-	-	-	2.00	2	6,2
3 baños + cocina (Tipo E)	1	6	A/10	1	6,1	70/07	0,7	3	70/10	1	4	150	1,5	5,9	1.50	1,5	5,1
	2	9	A/10	1	6,1	90/10	1	3,2	70/10	1	4	150	1,5	5,9	1.50	1,5	5,1
	3	12	B/15	1,5	10	120/12	1,2	3,2	70/15	1,5	5,6	-	-	-	2.00	2	6,2
	4(*)	15	B/15	1,5	10	120/20	2	4	70/15	1,5	5,6	-	-	-	2.00	2	6,2
TIPO DE GRUPO																	
CARACTERÍSTICAS DEL GRUPO			Multietapa (Ver pág. 78)			Acero Inoxidable (Ver pág. 80)			Acero Inoxidable (Ver pág. 81)			Autoaspirante (Ac. Inox.) (Ver Pág. 82)			Autoaspirante (H. Fund.) (Ver pág. 83)		

(\*) Sólo para versiones con PRESOSTATO + DEPÓSITO. No apto para ejecuciones con presurizadores electrónicos.

**Línea Residencial - VELOCIDAD FIJA**

# Grupos de presión

Grupos de presión domésticos con 1 bomba

## GRUPO DE PRESIÓN "COMPACT"

Ver características técnicas de la bomba en págs. 32 y 33



Uds. por pallet



G.P. "COMPACT" con regulador electrónico = 20 uds.



Ligero y fácilmente transportable



Práctico y fácil de usar



Estructura robusta



Posibilidad de instalarse en maquinaria para uso industrial



Baja sonoridad



Videotutorial de instalación y uso de grupo de presión doméstico con regulador electrónico.

G.P. doméstico "COMPACT" con regulador electrónico Presscomfort.

### TABLA DE SELECCIÓN RÁPIDA (G.P. "COMPACT")

l/min m³/h	Q=Caudal										
	10	20	30	40	50	60	70	80	90	100	110
	0,6	1,2	1,8	2,4	3	3,6	4,2	4,8	5,4	6	6,6
H=Altura manométrica total (m)											
15	AM/6G	AM/6G	AM/6G	AM/6G	AM/6G	AM/6G	AM/8G	BM/12G	BM/12G	BM/12G	BM/12G
20	AM/6G	AM/6G	AM/6G	AM/6G	AM/6G	AM/8G	BM/12G	BM/12G	BM/12G	BM/12G	BM/12G
25	AM/6G	AM/6G	AM/6G	AM/6G	AM/8G	AM/10G	BM/12G	BM/12G	BM/12G	BM/12G	BM/15G
30	AM/6G	AM/6G	AM/8G	AM/8G	AM/10G	AM/10G	BM/12G	BM/12G	BM/12G	BM/15G	-
35	AM/8G	AM/8G	AM/8G	AM/10G	AM/10G	AM/10G	BM/12G	BM/12G	BM/15G	-	-
40	AM/8G	AM/8G	AM/10G	AM/10G	AM/10G	AM/12G	BM/15G	BM/15G	BM/15G	-	-
45	AM/10G	AM/10G	AM/10G	AM/10G	AM/12G	AM/12G	BM/15G	-	-	-	-
50	AM/12G	AM/10G	AM/10G	AM/12G	AM/12G	AM/15G	-	-	-	-	-
55	AM/12G	AM/10G	AM/12G	AM/12G	AM/15G	-	-	-	-	-	-
60	AM/12G	AM/12G	AM/12G	AM/15G	AM/15G	-	-	-	-	-	-
65	AM/12G	AM/12G	AM/15G	AM/15G	-	-	-	-	-	-	-
70	AM/12G	AM/15G	AM/15G	-	-	-	-	-	-	-	-
75	AM/15G	AM/15G	-	-	-	-	-	-	-	-	-

### TABLA DE CARACTERÍSTICAS BOMBA "COMPACT"

Modelo Monofásico 230V 50Hz	kW	CV	Condensador		Inten. absor. (A) Monof.	Q=Caudal										
			µF	V <sub>c</sub>		l/min	H=Altura manométrica total (m)									
							0	20	30	40	50	60	80	100	120	140
COMPACT AM/6G	0,44	0,6	12,5	450	3,0	35	30,7	28,2	25,2	21,8	18	9	-	-	-	
COMPACT AM/8G	0,6	0,8	14	450	4	46	39,7	36,1	32	27,4	22,4	10,5	-	-	-	
COMPACT AM/10G	0,75	1	20	450	6	62	56,5	53	48,5	43,5	37,1	20	-	-	-	
COMPACT AM/12G	0,9	1,2	31,5	450	6,2	74	67,5	63,5	58,5	52,5	45	24	-	-	-	
COMPACT AM/15G	1,1	1,5	31,5	450	7,3	86	79	74,5	69	62,5	54	28	-	-	-	
COMPACT BM/12G	0,9	1,2	31,5	450	5,8	51	48	47,5	46	43,5	41,5	35,2	27,6	18	-	
COMPACT BM/15G	1,1	1,5	31,5	450	7,3	63	59	58	56	54	51,5	44,5	34,5	22	-	

### G.P. domésticos "COMPACT"

Modelo de grupo COMPACT	CV	Presión constante c/ presurizador electrónico WATERCONTROL		Presión constante c/ presurizador electrónico PRESSCOMFORT		Depósito chapa de acero					Depósito Acero Inoxidable				
		Esfera 24 l.		Cil. Horizontal con patas 20 l.		Cil. Horizontal con patas 50 l.		Cilíndrico Vertical 20 l.		Cil. Horizontal con patas 20 l.					
		Código	P.V.P. (€)	Código	P.V.P. (€)	Código	P.V.P. (€)	Código	P.V.P. (€)	Código	P.V.P. (€)	Código	P.V.P. (€)	Código	P.V.P. (€)
COMPACT AM/6G	0,6	623GP05104710	387	623GP05103700	470	623GP05103425	454	623GP05103520	477	623GP05103550	636	623GP05103320	604	623GP05103220	616
COMPACT AM/8G	0,8	623GP05105710	431	623GP05105700	511	623GP05105425	499	623GP05105520	519	623GP05105550	678	623GP05105320	642	623GP05105220	657
COMPACT AM/10G	1	623GP05106710	541	623GP05106700	618	623GP05106425	608	623GP05106520	629	623GP05106550	787	623GP05106320	753	623GP05106220	764
COMPACT AM/12G	1,2	623GP05107710	548	623GP05107700	629	623GP05107425	615	623GP05107520	638	623GP05107550	794	623GP05107320	761	623GP05107220	774
COMPACT AM/15G	1,5	623GP05108710	728	623GP05108700	811	623GP05108425	797	623GP05108520	821	623GP05108550	979	623GP05108320	942	623GP05108220	958
COMPACT BM/12G	1,2	623GP05109710	708	623GP05109700	796	623GP05109425	781	623GP05109520	808	623GP05109550	981	623GP05109320	942	623GP05109220	958
COMPACT BM/15G	1,5	623GP05110710	728	623GP05110700	817	623GP05110425	802	623GP05110520	827	623GP05110550	996	623GP05110320	960	623GP05110220	976

\*Suplemento Kit Grupos Trifásicos ver Pág. 84.



Línea Residencial - VELOCIDAD FIJA

# Grupos de presión

Grupos de presión domésticos con 1 bomba

GRUPO DE PRESIÓN “COMPACT” con regulador EPR

Ver características técnicas de la bomba en págs. 32 y 33



## Composición

<b>Bomba</b>	Bombas COMPACT con cuerpo en hierro fundido y camisa externa en AISI 304.
<b>Regulación</b>	Regulador EPR
<b>Conexión</b>	Directa.
<b>Cable</b>	Cable eléctrico de conexión con enchufe tipo schuko.

## Características de regulador EPR

<b>Alimentación</b>	Mon. 110V-230V±10%	<b>Presión máx.</b>	12 bar
<b>Tensión bombas</b>	Monofásica 230V	<b>Temperatura máx.</b>	50°C
<b>Frecuencia</b>	50-60 Hz	<b>Protección</b>	IP65
<b>Intensidad máx.</b>	16A	<b>Manómetro</b>	SI
<b>Pot. máx. bomba</b>	2,2 kW	<b>Regulación presión de salida</b>	2,5-6 bar
<b>Presión arranque</b>	1-5 bar	<b>Conexión</b>	1"
<b>Regulación arranque</b>	NO		

## G.P. domésticos “COMPACT” con regulador EPR

Modelo de grupo COMPACT con regulador EPR	CV	Presión constante con presurizador electrónico EPR Código	P.V.P. (€)
COMPACT AM/12G	1,2	623GP05107720	700
COMPACT AM/15G	1,5	623GP05108720	903

## GRUPO DE PRESIÓN “COMPACT” CON T-KIT Switch Matic 2

Ver tabla de características de la bomba en pág. anterior

### Composición

<b>Bomba</b>	Bombas COMPACT con cuerpo en hierro fundido y camisa externa en AISI 304.
<b>Regulación</b>	Presostato electrónico integrado T-Kit Switch Matic 2
<b>Conexión</b>	Directa.
<b>Depósito</b>	Depósito acumulador 24 lts.
<b>Cable</b>	Cable eléctrico de conexión con enchufe tipo schuko.

### Características Switch Matic 2

<b>Presostato electrónico integrado</b>	Presostato integrado en válvula de 3 vías y <b>válvula antirretorno incorporada.</b>
<b>Transductor</b>	Transductor de presión interno con indicador digital
<b>Manómetro</b>	Manómetro interno con lectura digital
<b>Protección</b>	Contra funcionamiento en seco (Función ART) y sobreintensidades.
<b>Alarma</b>	Alarma de ciclos rápidos y modo stand-by con bajo consumo.



Conectar y bombear “plug & play”

## G.P. domésticos “COMPACT” con T-KIT Switch Matic 2

Modelo de grupo COMPACT con T-KIT Switch Matic 2	CV	Presión constante con T-Kit Switch Matic 2 Código	P.V.P. (€)
COMPACT AM/6G	0,6	623GP05103173	600
COMPACT AM/8G	0,8	623GP05105173	642
COMPACT AM/10G	1	623GP05106173	747
COMPACT AM/12G	1,2	623GP05107173	786
COMPACT AM/15G	1,5	623GP05108173	899
COMPACT BM/12G	1,2	623GP05109173	818
COMPACT BM/15G	1,5	623GP05110173	854

**Línea Residencial - VELOCIDAD FIJA**

# Grupos de presión

Grupos de presión domésticos con 1 bomba



## GRUPO DE PRESIÓN "CDX"

Ver características técnicas de la bomba en págs. 18 y 19



Tamaño reducido



Estructura robusta



Bomba fabricada en AISI 304



Ligero y fácilmente transportable



Baja sonoridad



Posibilidad de instalarse en maquinaria para uso industrial



Videotutorial de instalación y uso de grupo de presión doméstico con regulador electrónico.

Uds. por pallet



G.P. "CDX" con regulador electrónico = 20 uds.

G.P. doméstico "CDX" con regulador electrónico Presscomfort.

### TABLA DE SELECCIÓN RÁPIDA (G.P. "CDX")

l/min m³/h	Q=Caudal												
	20	30	40	50	60	70	80	90	100	110	120	140	150
	1,2	1,8	2,4	3	3,6	4,2	4,8	5,4	6	6,6	7,2	8,4	9
H=Altura manométrica total (m)													
15	70/05G	70/05G	70/05G	70/05G	70/05G	70/05G	70/05G	120/07G	120/07G	120/07G	120/07G	120/07G	-
20	70/05G	70/05G	70/07G	70/07G	70/07G	70/07G	90/10G	120/12G	120/12G	120/12G	120/12G	120/12G	120/12G
25	70/07G	70/07G	70/07G	90/10G	90/10G	120/12G	120/12G	120/12G	120/12G	120/20G	120/20G	120/20G	-
30	90/10G	70/12G	70/12G	70/12G	120/20G	120/20G	120/20G	120/20G	120/20G	120/20G	120/20G	120/20G	-
35	70/12G	-	-	120/20G	120/20G	120/20G	120/20G	-	-	-	-	-	-

### TABLA DE CARACTERÍSTICAS BOMBA "CDX"

Modelo Monofásico 230V 50Hz	kW	CV	Condensador		Inten. absor. (A) Monof.	Q=Caudal										
			µF	V <sub>c</sub>		l/min	0	20	50	80	90	110	130	160	180	210
						m³/h	0	1,2	3	4,8	5,4	6,6	7,8	9,6	10,8	12,6
H=Altura manométrica total (m)																
CDXM 70/05G	0,37	0,5	12,5	450	3,1	22	20,7	18,4	15,9	15	-	-	-	-	-	-
CDXM 70/07G	0,55	0,75	16	450	4,6	30	28	24,5	20,5	-	-	-	-	-	-	-
CDM 70/12G	0,9	1,2	31,5	450	6,5	37	35	31,2	26,5	-	-	-	-	-	-	-
CDXM 90/10G	0,75	1	20	450	5,6	32	30,3	27,2	23,6	22,3	19,5	-	-	-	-	-
CDXM 120/07G	0,55	0,75	16	450	4,6	22,5	-	20,5	18,7	18,1	16,8	15,5	13,7	12,5	-	-
CDXM 120/12G	0,9	1,2	31,5	450	6,9	31,2	-	29,3	27,5	26,8	25,2	23,6	21	-	-	-
CDXM 120/20G	1,5	2	40	450	9,7	40,5	-	37,5	35,3	34,6	33,1	31,4	28,6	-	-	-

### G.P. domésticos "CDX"

Modelo de grupo CDX	CV	Presión constante c/ presurizador electrónico WATERCONTROL		Presión constante c/ presurizador electrónico PRESSCOMFORT		Depósito chapa de acero						Depósito Acero Inoxidable			
		Código		Código		Esfera 24 l.	Cil. Horizontal con patas 20 l.		Cil. Horizontal con patas 50 l.		Cilíndrico Vertical 20 l.		Cil. Horizontal con patas 20 l.		
		Código	P.V.P. (€)	Código	P.V.P. (€)	Código	P.V.P. (€)	Código	P.V.P. (€)	Código	P.V.P. (€)	Código	P.V.P. (€)	Código	P.V.P. (€)
CDXM 70/05G	0,5	-	-	-	-	623GP03101425	624	623GP03101520	647	623GP03101550	813	623GP03101320	776	623GP03101220	793
CDXM 70/07G	0,75	623GP03102710	546	623GP03102700	657	623GP03102425	643	623GP03102520	668	623GP03102550	831	623GP03102320	796	623GP03102220	811
CDM 70/12G	1,2	623GP03103710	818	623GP03103700	949	623GP03103425	934	623GP03103520	959	623GP03103550	1.125	623GP03103320	1.090	623GP03103220	1.106
CDXM 90/10G	1	623GP03105710	578	623GP03105700	693	623GP03105425	679	623GP03105520	704	623GP03105550	866	623GP03105320	831	623GP03105220	846
CDXM 120/07G	0,75	623GP03106710	571	623GP03106700	685	623GP03106425	672	623GP03106520	696	623GP03106550	860	623GP03106320	825	623GP03106220	838
CDXM 120/12G	1,2	623GP03107710	642	623GP03107700	760	623GP03107425	747	623GP03107520	771	623GP03107550	934	623GP03107320	900	623GP03107220	914
CDXM 120/20G	2	623GP03109710	811	623GP03109702	934	623GP03109425	922	623GP03109520	946	623GP03109550	1.111	623GP03109320	1.076	623GP03109220	1.090

\*Suplemento Kit Grupos Trifásicos ver Pág. 84.

## Línea Residencial - VELOCIDAD FIJA

# Grupos de presión

Grupos de presión domésticos con 1 bomba



### GRUPO DE PRESIÓN "2CDX"

Ver características técnicas de la bomba en págs. 28 y 29



Tamaño reducido



Bomba fabricada en AISI 304



Posibilidad de instalarse en maquinaria para uso industrial



Baja sonoridad



Estructura robusta

G.P. doméstico "2CDX" con regulador electrónico Pressscomfort.

### TABLA DE SELECCIÓN RÁPIDA (G.P. "2CDX")

l/min m³/h	Q=Caudal												
	20	30	40	50	60	70	80	90	100	110	120	140	150
	1,2	1,8	2,4	3	3,6	4,2	4,8	5,4	6	6,6	7,2	8,4	9
H=Altura manométrica total (m)													
35	70/10G	70/10G	70/10G	70/12G	70/12G	70/15G	120/15G	120/15G	120/15G	120/15G	120/15G	120/20G	-
40	70/12G	70/12G	70/12G	70/15G	70/15G	70/15G	120/20G	120/20G	120/20G	120/20G	120/20G	-	-
45	70/15G	70/15G	70/15G	70/15G	70/20G	70/20G	120/20G	120/20G	-	-	-	-	-
50	70/15G	70/15G	70/20G	70/20G	70/20G	-	-	-	-	-	-	-	-
55	70/20G	70/20G	70/20G	-	-	-	-	-	-	-	-	-	-

### TABLA DE CARACTERÍSTICAS BOMBA "2CDX"

Modelo Monofásico 230V 50Hz	KW	CV	Condensador		Inten. absor. (A) Monof.	Q=Caudal							
			µF	V <sub>c</sub>		H=Altura manométrica total (m)							
						l/min m³/h	0	20	40	60	80	120	150
2CDXM 70/10G	0,75	1	20	450	6,0	41	38,5	35,3	31,5	27	-	-	-
2CDXM 70/12G	0,9	1,2	31,5	450	7	48	44,5	40,3	35,5	30	-	-	-
2CDXM 70/15G	1,1	1,5	35	450	8	56	52,5	48	42,8	36,5	-	-	-
2CDXM 70/20G	1,5	2	40	450	9,9	64	60	55,6	50,4	44	-	-	-
2CDXM 120/15G	1,1	1,5	35	450	8,3	46	-	42	41	39,5	35	30	-
2CDXM 120/20G	1,5	2	40	450	10,2	55	-	51,5	49,5	47,4	41,8	36,5	-

### G.P. domésticos "2CDX"

Modelo de grupo 2CDX	CV	Presión constante c/ presurizador electrónico WATERCONTROL		Presión constante c/ presurizador electrónico PRESSCOMFORT		Depósito chapa de acero						Depósito Acero Inoxidable			
		Esfera 24 l.		Cil. Horizontal con patas 20 l.		Cil. Horizontal con patas 50 l.		Cilíndrico Vertical 20 l.		Cil. Horizontal con patas 20 l.					
		Código	P.V.P. (€)	Código	P.V.P. (€)	Código	P.V.P. (€)	Código	P.V.P. (€)	Código	P.V.P. (€)	Código	P.V.P. (€)	Código	P.V.P. (€)
2CDXM 70/10G	1	623GP04101710	772	623GP04101700	874	623GP04101425	860	623GP04101520	885	623GP04101550	1.046	623GP04101320	1.012	623GP04101220	1.026
2CDXM 70/12G	1,2	623GP04102710	781	623GP04102700	887	623GP04102425	872	623GP04102520	897	623GP04102550	1.057	623GP04102320	1.023	623GP04102220	1.036
2CDXM 70/15G	1,5	623GP04103710	902	623GP04103700	1.008	623GP04103425	992	623GP04103520	1.018	623GP04103550	1.179	623GP04103320	1.143	623GP04103220	1.159
2CDXM 70/20G	2	623GP04105710	936	623GP04105700	1.044	623GP04105425	1.030	623GP04105520	1.054	623GP04105550	1.216	623GP04105320	1.181	623GP04105220	1.195
2CDXM 120/15G	1,5	623GP04107710	934	623GP04107700	1.041	623GP04107425	1.027	623GP04107520	1.051	623GP04107550	1.212	623GP04107320	1.178	623GP04107220	1.190
2CDXM 120/20G	2	623GP04109710	1.079	623GP04109702	1.189	623GP04109425	1.176	623GP04109520	1.199	623GP04109550	1.359	623GP04109320	1.325	623GP04109220	1.338

\*Suplemento Kit Grupos Trifásicos ver Pág. 84.

**Línea Residencial - VELOCIDAD FIJA**

# Grupos de presión

Grupos de presión domésticos con 1 bomba

**GRUPO DE PRESIÓN "JESX / JEX"**

Ver características técnicas de la bomba en págs. 14 y 15



Autoaspirante



Bomba fabricada en AISI 304



Posibilidad de instalarse en maquinaria para uso industrial



Práctico y fácil de usar



Ligero y fácilmente transportable

G.P. doméstico "JESX" con regulador electrónico Presscomfort.

**TABLA DE SELECCIÓN RÁPIDA (G.P. "JESX / JEX")**

l/min m³/h	Q=Caudal						
	10	20	30	40	50	60	70
	0,6	1,2	1,8	2,4	3	3,6	4,2
	H=Altura manométrica total (m)						
15	JESXM 5	JESXM 5	JESXM 5	JESXM 5	JEXM 80	JEXM 80	JEXM 80
20	JESXM 5	JESXM 5	JESXM 6	JESXM 8	JEXM 80	JEXM 80	JEXM 100
25	JESXM 5	JESXM 6	JESXM 8	JEXM 80	JEXM 100	JEXM 120	JEXM 150
30	JESXM 8	JEXM 80	JEXM 100	JEXM 100	JEXM 120	JEXM 150	JEXM 150
35	JEXM 80	JEXM 100	JEXM 120	JEXM 150	JEXM 150	-	-
40	JEXM 100	JEXM 120	JEXM 150	JEXM 150	-	-	-
45	JEXM 120	JEXM 150	-	-	-	-	-
50	JEXM 150	-	-	-	-	-	-

**TABLA DE CARACTERÍSTICAS BOMBA "JESX / JEX"**

Modelo Monofásico 230V 50Hz	kW	CV	Condensador		Inten. absor. (A) Monof.	Q=Caudal										
			µF	V <sub>c</sub>		l/min	0	5	20	30	40	45	50	60	70	75
						m³/h	0	0,3	1,2	1,8	2,4	2,7	3	3,6	4,2	4,5
						H=Altura manométrica total (m)										
JESXM 5G	0,37	0,5	10	450	2,1	32	28	23	20	15	11,5	-	-	-	-	
JESXM 6G	0,44	0,6	10	450	2,4	36	31,5	26	22	17	13,5	-	-	-	-	
JESXM 8G	0,6	0,8	12,5	450	3	42	37	29	25	20	16	-	-	-	-	
JEXM 80G	0,6	0,8	16	450	4,7	41	39	33	29	26,5	25	23,5	20,5	18	-	
JEXM 100G	0,75	1	20	450	6,4	45	43	37	33,5	30	28	27	24	21	-	
JEXM 120G	0,88	1,2	20	450	6,7	50	47,5	41	37	34	32	30,5	27,5	24,5	-	
JEXM 150G	1,1	1,5	31,5	450	8	59	56	49	44,5	40,5	38,5	37	34	31	29,5	

**G.P. domésticos "JESX / JEX"**

Modelo de grupo JESX / JEX	CV	Presión constante c/ presurizador electrónico WATERCONTROL		Presión constante c/ presurizador electrónico PRESSCOMFORT		Depósito chapa de acero						Depósito Acero Inoxidable			
		Esfera 24 l.		Cil. Horizontal con patas 20 l.		Cil. Horizontal con patas 50 l.		Cilíndrico Vertical 20 l.		Cil. Horizontal con patas 20 l.					
		Código	P.V.P. (€)	Código	P.V.P. (€)	Código	P.V.P. (€)	Código	P.V.P. (€)	Código	P.V.P. (€)	Código	P.V.P. (€)	Código	P.V.P. (€)
JESXM 5G	0,5	623GP01101710	371	623GP01101700	465	623GP01101425	452	623GP01101520	474	623GP01101550	630	623GP01101320	594	623GP01101220	612
JESXM 6G	0,6	623GP01102710	376	623GP01102700	470	623GP01102425	454	623GP01102520	477	623GP01102550	634	623GP01102320	603	623GP01102220	614
JESXM 8G	0,8	623GP01103710	389	623GP01103700	480	623GP01103425	467	623GP01103520	489	623GP01103550	647	623GP01103320	614	623GP01103220	626
JEXM 80G	0,8	623GP02101710	480	623GP02101700	577	623GP02101425	564	623GP02101520	585	623GP02101550	744	623GP02101320	709	623GP02101220	721
JEXM 100G	1	623GP02102710	498	623GP02102700	591	623GP02102425	580	623GP02102520	604	623GP02102550	760	623GP02102320	724	623GP02102220	740
JEXM 120G	1,2	623GP02103710	546	623GP02103700	641	623GP02103425	630	623GP02103520	652	623GP02103550	807	623GP02103320	773	623GP02103220	788
JEXM 150G	1,5	623GP02104710	711	623GP02104700	813	623GP02104425	799	623GP02104520	823	623GP02104550	979	623GP02104320	944	623GP02104220	958

\*Suplemento Kit Grupos Trifásicos ver Pág. 84.

## Línea Residencial - VELOCIDAD FIJA

# Grupos de presión

Grupos de presión domésticos con 1 bomba



### GRUPO DE PRESIÓN "AGA"

Ver características técnicas de la bomba en págs. 16 y 17



Autoaspirante



Estructura robusta



Práctico y fácil de usar



Ligero y fácilmente transportable

G.P. doméstico "AGA" con regulador electrónico Presscomfort.

### TABLA DE SELECCIÓN RÁPIDA (G.P. "AGA")

l/min m³/h	Q=Caudal									
	10	20	30	40	50	60	70	80	90	100
	0,6	1,2	1,8	2,4	3	3,6	4,2	4,8	5,4	5
H=Altura manométrica total (m)										
20	0,60MG	0,60MG	0,60MG	0,75MG	-	-	-	-	-	-
25	0,60MG	0,60MG	0,75MG	0,75MG	-	-	-	-	-	-
30	0,60MG	0,75MG	0,75MG	1,00MG	1,50MG	1,50MG	1,50MG	1,50MG	2,00MG	2,00MG
35	0,75MG	0,75MG	1,00MG	1,50MG	1,50MG	1,50MG	2,00MG	2,00MG	-	-
40	0,75MG	1,00MG	1,50MG	2,00MG	2,00MG	2,00MG	2,00MG	-	-	-
45	1,00MG	1,50MG	2,00MG	2,00MG	2,00MG	-	-	-	-	-
50	2,00MG	2,00MG	2,00MG	-	-	-	-	-	-	-

### TABLA DE CARACTERÍSTICAS BOMBA "AGA"

Modelo Monofásico 230V 50Hz	kW	CV	Condensador µF	Inten. absor. (A) Monof.	Q=Caudal										
					l/min	0	5	10	20	30	45	50	60	80	100
					m³/h	0	0,3	0,6	1,2	1,8	2,7	3	3,6	4,8	6
H=Altura manométrica total (m)															
AGA 0.60 MG	0,44	0,6	12,5	450	3,1	41,5	37	33,4	27,1	22	16,5	-	-	-	-
AGA 0.75 MG	0,55	0,75	14	450	4	47	45	42,8	37,9	32	21,9	18	-	-	-
AGA 1.00 MG	0,75	1	20	450	5,5	50	47,5	45	40,3	35,7	29,1	27	23	-	-
AGA 1.50 MG	1,1	1,5	40	450	8,1	51	-	48	45,1	42,4	38,6	37,4	35,1	30,8	27
AGA 2.00 MG	1,5	2	40	450	9,8	62,5	-	59	55,6	52,2	47,3	45,7	42,5	36,4	30,5

### G.P. domésticos "AGA"

Modelo de grupo AGA	CV	Presión constante c/ presurizador electrónico WATERCONTROL		Presión constante c/ presurizador electrónico PRESSCOMFORT		Depósito chapa de acero						Depósito Acero Inoxidable			
		Esfera 24 l.		Cil. Horizontal con patas 20 l.		Cil. Horizontal con patas 50 l.		Cilíndrico Vertical 20 l.		Cil. Horizontal con patas 20 l.					
		Código	P.V.P. (€)	Código	P.V.P. (€)	Código	P.V.P. (€)	Código	P.V.P. (€)	Código	P.V.P. (€)	Código	P.V.P. (€)	Código	P.V.P. (€)
AGA 0.60 MG	0,6	623GP09101710	373	623GP09101700	466	623GP09101425	453	623GP09101520	476	623GP09101550	633	-	-	-	-
AGA 0.75 MG	0,75	623GP09103710	379	623GP09103700	476	623GP09103425	462	623GP09103520	482	623GP09103550	641	-	-	-	-
AGA 1.00 MG	1	623GP09105710	401	623GP09105700	494	623GP09105425	480	623GP09105520	503	623GP09105550	659	-	-	-	-
AGA 1.50 MG	1,5	623GP09107710	669	623GP09107700	771	623GP09107425	759	623GP09107520	779	623GP09107550	934	-	-	-	-
AGA 2.00 MG	2	623GP09109710	697	623GP09109702	799	623GP09109425	787	623GP09109520	808	623GP09109550	962	-	-	-	-

\*Suplemento Kit Grupos Trifásicos ver Pág. 84.

# Grupos de presión

## OTROS GRUPOS DE PRESIÓN DOMÉSTICOS



Kits para formar grupos con diferentes bombas + depósitos o reguladores electrónicos

### KITS PARA FORMAR GRUPOS DE PRESIÓN CON BOMBAS MONOFÁSICAS

Tipo de KIT	Foto orientativa	P.V.P. (€)
Kit con Regulador Electrónico Watercontrol		118
Kit con Regulador Electrónico Presscomfort		170
Kit con Regulador Electrónico Presscontrol		191
Kit con Regulador Electrónico Optiplus		223
Kit con variador de velocidad Micro-Inverter		691
Kit con Depósito de Chapa de Acero Esfera de 24 l.		122
Kit con Depósito de Chapa de Acero Cilíndrico Horizontal con Patas de 20 l.		184
Kit con Depósito de Chapa de Acero Cilíndrico Horizontal con Patas de 50 l.		336
Kit con Depósito de Acero Inoxidable Cilíndrico Vertical de 20 l.		258
Kit con Depósito de Acero Inoxidable Cilíndrico Horizontal con Patas de 20 l.		347

### P.V.P. TOTAL DE GRUPOS DE PRESIÓN FORMADOS MEDIANTE UN KIT

**Precio de bomba (ver pág. correspondiente) + Precio del Kit seleccionado (arriba indicado).**

Nota: Sólo válido para bombas monofásicas.

### SUPLEMENTOS OPCIONALES PARA TODOS LOS MODELOS:

Suplemento	Foto orientativa	P.V.P. (€)
Válvula de retención		67
Kit para Grupos de presión TRIFÁSICOS (hasta 4 kW), incluye: Cuadro eléctrico, soporte, bancada y cables.		708

# HIDRO-BOX

## Regulador electrónico para control de bombas con variador



El Hidro-box es un dispositivo automático compacto de control para la automatización de bombas monofásicas y trifásicas dirigidas por un variador. La tensión de alimentación es ~ 1x230 Vac y ~ 3x400 Vac. Se pueden montar individualmente o en grupos de 2 bombas comunicadas y operando en modo MASTER-SLAVE con secuencia alternada de funcionamiento. La comunicación entre 2 Hidro-box es directa.



### Características principales

<b>Sistemas de protección</b>	Sistema de control seguridad contra sobre-intensidades y contra funcionamiento en seco.
<b>Otras Características</b>	<ul style="list-style-type: none"> <li>- Función ART (Automatic Reset Test)</li> <li>- Rearme automático- Intercambiador de calor de aluminio.</li> <li>- Registro de los controles operacionales y de alarmas.</li> <li>- Entrada electrónica para la detección del nivel mínimo de agua para la aspiración del tanque-opcional.</li> </ul>
<b>Normas y Directivas</b>	<ul style="list-style-type: none"> <li>- EMC certificado en residencia de Clase 1.</li> <li>- 2006/95/EC: Directiva de seguridad para baja tensión (EN 60730-1 y EN 60730-2-6).</li> <li>- 2004/108/EC: Compatibilidad electromagnética (EN 61800-3).</li> </ul>

### Accesorios

**Accesorios** Salida 4-20 mA para el transductor de presión externo (transductor no incluido).

### Modelos HIDRO-BOX

Modelo:	1112	1006	1010	1305	1309
Tensión alimentación:	1x230 V	1x230 V	1x230 V	3x400 V	3x400 V
Frecuencia:	50/60 Hz	50/60 Hz	50/60 Hz	50/60 Hz	50/60 Hz
Salida:	1x230 V	3x230 V	3x230 V	3x400 V	3x400 V
Intensid. máx. corriente:	12A	6A	10A	5A	9A
Pico máx. de corriente:	20% 10"	20% 10"	20% 10"	20% 10"	20% 10"
Rango presión ajuste:	0,5/16 bar	0,5/16 bar	0,5/16 bar	0,5/16 bar	0,5/16 bar
Índice de protección:	IP54	IP54	IP54	IP54	IP54
Temperatura amb. máx.:	50°C	50°C	50°C	50°C	50°C
Stma. de enfriamiento:	Convección forzada	Convección natural	Convección forzada	Convección natural	Convección forzada
Peso neto:	3,5 kg	4 kg	4,5 kg	4,5 kg	4,5 kg

### Hidro-box

Modelo	Código	Alimentación	Tensión bombas	Int. max.	P.V.P. (€)
HIDRO-BOX 1112 MM	622CC20000071	Monof. 230V	Monof. 230V	12 A	<b>918</b>
HIDRO-BOX 1006 MT	622CC20000072	Monof. 230V	Trif. 230V	6 A	<b>860</b>
HIDRO-BOX 1010 MT	622CC20000073	Monof. 230V	Trif. 230V	10 A	<b>996</b>
HIDRO-BOX 1305 TT	622CC20000074	Trif. 400V	Trif. 400V	5 A	<b>1.058</b>
HIDRO-BOX 1309 TT	622CC20000075	Trif. 400V	Trif. 400V	9 A	<b>1.168</b>

Para ver transductor, consulte Pág. 401

Línea Residencial - VELOCIDAD FIJA

# Grupos de presión

## Serie "HIDRO-TANK"



### Grupos de presión domésticos con depósito acumulador de agua

Equipos de presión compactos, destinados al suministro fiable de agua de forma automática y continua a redes que carezcan de presión suficiente y/o inestable tanto en aplicaciones domésticas (agua potable en viviendas unifamiliares, riego por aspersión, etc.) o bien para cualquier otro tipo de aplicaciones industriales. Principalmente en aplicaciones domésticas, el equipo se intercala en la acometida de agua potable de la vivienda, conectándose posteriormente a la tubería de distribución del agua. Su instalación, accesible a cualquier profesional, reduce los trabajos de albañilería y abarata de manera considerable los costes de instalación. El depósito debe ser instalado lejos de rayos solares, protegido de altas temperaturas y de heladas.



Alta versatilidad



Bomba fabricada en AISI 304



Baja sonoridad



Práctico y fácil de usar



Fácil mantenimiento

### CARACTERÍSTICAS DE MODELOS HIDRO-TANK

Capacidad útil: 150 l.

- Componentes:**
- Depósito con sistema de llenado controlado por válvula mecánica reguladora de nivel.
  - Bomba de superficie (modelo COMPACT / CDX) o sumergible (modelo IDROGO).
  - Regulador de presión (presscomfort) y sistema de rebosadero y ventilación.

HIDRO-TANK CAM	HIDRO-TANK CDXM/A	HIDRO-TANK IM
	 <i>Apto para sistemas de llenado de "agua glicolada" para instalaciones solares.</i>	
<b>Dimensiones:</b> - Alto: 112 cm - Ø: 60 cm	<b>Dimensiones:</b> - Alto: 120 cm - Ø: 60 cm	<b>Dimensiones:</b> - Alto: 98 cm - Ø: 60 cm
<b>Bomba COMPACT</b> (Ver características en págs. 32 y 33)	<b>Bomba CDX (Acero Inox. AISI 304)</b> (Ver características en págs. 18 y 19)	<b>Bomba IDROGO</b> (Ver características en págs. 172 y 173)

### HIDRO-TANK

Modelo de Hidro-tank	Código	Modelo de bomba	kW	CV	Q=Caudal									Inten. Abs. [A] Mon.	Condensador		P.V.P. (€)	
					20		30		40		50		60		μF	V <sub>c</sub>		
					l/min	m³/h	1,2	1,8	2,4	3	3,6	4,8	5,4					6,6
<b>H=Altura manométrica total (m)</b>																		
HIDRO-TANK CAM / 8	623GP11001700	Compact AM/8	0,6	0,8	39,7	36,1	32	27,4	22,4	10,5	-	-	4,0	14	450	<b>1.138</b>		
HIDRO-TANK CAM / 10	623GP11002700	Compact AM/10	0,75	1	56,5	53	48,6	43,4	37,1	20	-	-	6	20	450	<b>1.230</b>		
HIDRO-TANK CDXM/A 90/10	623GP11004700	CDXM 90/10	0,75	1	30,3	29,2	28,1	27,2	26	23,6	22,3	19,5	5,6	20	450	<b>1.563</b>		
HIDRO-TANK IM 40 / 10	623GP11003700	Idrogo M 40/10	0,75	1	54,1	50,2	45,4	39	32,6	16,8	-	-	5,7	20	450	<b>1.491</b>		

# Grupos de presión

## Serie "HIDRO-TANK IM PLUS"



### Grupos de presión domésticos con depósito acumulador de agua

Equipos de presión compactos, destinados al suministro fiable de agua de forma automática y continua a redes que carezcan de presión suficiente y/o inestable tanto en aplicaciones domésticas (agua potable en viviendas unifamiliares, riegos por aspersión, etc.) o bien para cualquier otro tipo de aplicaciones industriales. Principalmente en aplicaciones domésticas, el equipo se intercala en la acometida de agua potable de la vivienda, conectándose posteriormente a la tubería de distribución del agua. Su instalación, accesible a cualquier profesional, reduce los trabajos de albañilería y abarata de manera considerable los costes de instalación. El depósito debe ser instalado lejos de rayos solares, protegido de altas temperaturas y de heladas.



### CARACTERÍSTICAS MODELOS HIDRO-TANK IM PLUS

**Capacidad útil: 700, 1.100 y 2.000 l.**

- Componentes:**
- Depósito con sistema de llenado controlado por válvula mecánica reguladora de nivel.
  - Bomba sumergible (modelo IDROGO).
  - Regulador de presión (Watercontrol)
  - Stma. "by-pass", indicador de nivel y stma. de rebosadero y ventilación.

#### HIDRO-TANK IM PLUS

#### DIMENSIONES

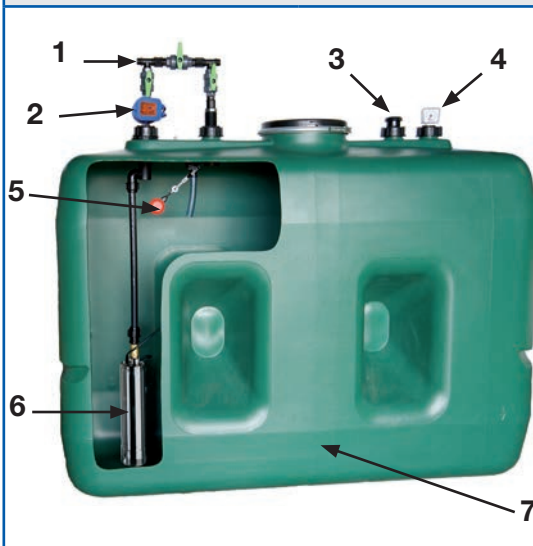

- **HIDRO-TANK IM PLUS 700:**
  - Volúmen: 700 l
  - Longitud: 1.060 mm
  - Anchura: 660 mm
  - Altura total: 1.695 mm
  - Diámetro boca: 400 mm
- **HIDRO-TANK IM PLUS 1100:**
  - Volúmen: 1.100 l
  - Longitud: 1.060 mm
  - Anchura: 660 mm
  - Altura total: 2.113 mm
  - Diámetro boca: 400 mm
- **HIDRO-TANK IM PLUS 2000:**
  - Volúmen: 2.000 l
  - Longitud: 2.250 mm
  - Anchura: 720 mm
  - Altura total: 1.930 mm
  - Diámetro boca: 400 mm

1. "By-pass": permite por medios de 3 llaves de paso de 1" utilizar la red de abastecimiento general para el suministro de agua.
2. Sistema de regulación de presión "Watercontrol".
3. Ventilación: Seta de ventilación con rosca macho de 2", para instalar en uno de los tapones a perforar.
4. Indicador de nivel.

5. Llenado: regulador de nivel con acople regulable en altura, que se instala en uno de los tapones del depósito. El regulador abre y cierra la entrada de agua al depósito.
6. Sistema de bombeo: 1 bomba sumergible "Idrogo" unida a un regulador de presión que actúa como grupo de presión y que permite el suministro de agua de forma continua a la instalación.
7. Depósito.

**Bomba IDROGO**  
(Ver características en págs. 172-173)



### TABLA DE SELECCIÓN RÁPIDA, VIVIENDAS UNIFAMILIARES

**G.P. "HIDRO-TANK IM PLUS" con 1 bomba sumergible y depósito acumulador de agua**

Tipo de vivienda	Edificio		HIDRO-TANK IM PLUS	Bomba IDROGO			Depósito (lts.)
	Nº Plantas	Altura máx. (m)		Modelo	kW	CV	
Aseo + cocina	1	6	700	M 40/08	0,6	0,8	700
	2	9	700	M 40/08	0,6	0,8	700
	3	12	1100	M 40/10	0,75	1	1.100
Baño + cocina	1	6	700	M 40/08	0,6	0,8	700
	2	9	1100	M 40/10	0,75	1	1.100
	3	12	1100	M 40/10	0,75	1	1.100
Aseo + Baño + cocina	1	6	2000	M 40/10	0,75	1	2.000
	2	9	2000	M 40/10	0,75	1	2.000
	3	12	2000	M 40/10	0,75	1	2.000

### HIDRO-TANK IM PLUS

Modelo Hidro-tank IM PLUS	Código de depósito	Modelo de bomba	Depósito (lts.)	kW	CV	Q=Caudal								Inten. Abs. [A] Mon.	Condensador		P.V.P. (€)
						H=Altura manométrica total (m)									µF	V <sub>c</sub>	
						l/min	20	30	40	50	60	80	90				
HIDRO-TANK IM PLUS 700	623GP11007700	IDROGO M 40/08	700	0,6	0,8	43,3	40,2	36,3	31,2	26,1	13,4	-	4,3	20	450	2.581	
HIDRO-TANK IM PLUS 1100	623GP11011700	IDROGO M 40/10	1.100	0,75	1	54,1	50,2	45,4	39	32,6	16,8	-	5,7	20	450	2.815	
HIDRO-TANK IM PLUS 2000	623GP11020700	IDROGO M 40/10	2.000	0,75	1	54,1	50,2	45,4	39	32,6	16,8	-	5,7	20	450	3.451	

**Consultar condiciones de transporte.**



Línea Industrial - VELOCIDAD FIJA

# Grupos de presión

## Serie "AP MATRIX DM"



### Grupos compactos con 1 o más bombas CON ROTACIÓN y PRESOSTATOS

Grupos de presión destinados a satisfacer las demandas de aquellas instalaciones donde se requiera un suministro variable o con grandes fluctuaciones de caudal de agua a presión. Diseñados y construidos bajo las diferentes normativas, tanto nacionales como de las Comunidades Autónomas. Suministro de agua a presión en bloques de viviendas, instalaciones fabriles e industriales, edificios singulares, instalaciones deportivas, hoteles, hospitales, colegios, etc..

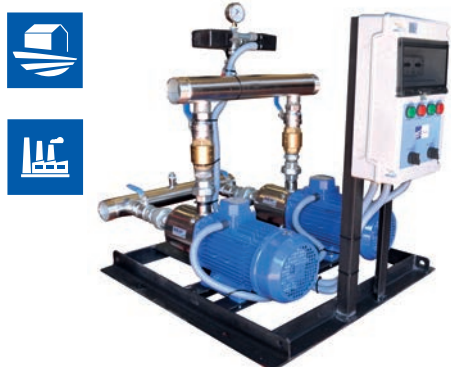

- Pequeñas dimensiones
- Bomba fabricada en AISI 304
- Alta versatilidad
- Fácil mantenimiento

### Datos técnicos

Tensión de alimentación:	Trifásica 380V (opcional versión 220V monofásica o trifásica, bajo consulta)
Presión máxima:	10 bar
Protección:	IP44
Temperatura máxima del agua:	35°C
Caudal máximo:	81 m³/h

### TABLA DE SELECCIÓN RÁPIDA DE DEPÓSITOS MÍNIMOS RECOMENDADOS (MEMBRANA)

(DEPÓSITOS NO INCLUIDOS EN EL PRECIO)

Modelo de Grupo	1 bomba (litros/bar)	2 bombas (litros/bar)	3 bombas (litros/bar)
AP MATRIX 5-4 DM	200/10	200/10	300/10
AP MATRIX 5-5 DM	200/10	200/10	300/10
AP MATRIX 5-6 DM	200/10	200/10	300/10
AP MATRIX 5-7 DM	200/10	200/10	500/10
AP MATRIX 5-8 DM	200/10	300/10	500/10
AP MATRIX 5-9 DM	200/10	300/10	500/10
AP MATRIX 10-3 DM	150/10	200/10	300/10
AP MATRIX 10-4 DM	150/10	300/10	300/10
AP MATRIX 10-5 DM	200/10	300/10	300/10
AP MATRIX 10-6 DM	200/10	300/10	300/10
AP MATRIX 18-3 DM	200/10	300/10	500/10
AP MATRIX 18-4 DM	300/10	500/10	2 x 500/10
AP MATRIX 18-5 DM	300/10	500/10	2 x 500/10
AP MATRIX 18-6 DM	300/10	500/10	2 x 500/10

Ver depósitos de membrana en Pág. 133.

### Composición

<b>Bombas</b>	Bombas en ACERO INOXIDABLE serie MATRIX, fiables y silenciosas.
<b>Presostatos</b>	Regulables con manómetro incluido.
<b>Depósito (opcional)</b>	Depósito acumulador de agua a presión, con membrana de caucho atóxico recambiable (suministrado aparte y no incluido en el precio).
<b>Válvulas</b>	Antirretorno y de aislamiento en la impulsión de cada bomba.
<b>Colector</b>	Colector de impulsión fabricado en acero inoxidable AISI 304. Opcional: colector de aspiración
<b>Bancada</b>	Bancada metálica común para bombas y cuadro eléctrico, especialmente robusta, con tratamiento anticorrosión.
<b>Cuadro eléctrico</b>	Cuadro eléctrico de fuerza y maniobra para operación automática del grupo (380V III + N 50 Hz), con pilotos, selectores Manual-0-Automático, protección contra trabajo en vacío por regulador de nivel y alternancia de bombas.

### G.P. Serie "AP MATRIX DM" con 1, 2 y 3 bombas<sup>(1)</sup>

Modelo bomba	CV	Modelo Grupo 1 bomba	P.V.P. (€)	Modelo Grupo 2 bombas	P.V.P. (€)	Modelo Grupo 3 bombas	P.V.P. (€)	Suplemento por colector de aspiración		
								P.V.P. (€) 1 bomba	P.V.P. (€) 2 bombas	P.V.P. (€) 3 bombas
MATRIX 5-4/0,9	1,2	AP MATRIX 5-4-1 DM	1.525	AP MATRIX 5-4-2 DM	3.001	AP MATRIX 5-4-3 DM	4.830	113	404	613
MATRIX 5-5/1,3	1,8	AP MATRIX 5-5-1 DM	1.639	AP MATRIX 5-5-2 DM	3.222	AP MATRIX 5-5-3 DM	5.164	113	404	613
MATRIX 5-6/1,3	1,8	AP MATRIX 5-6-1 DM	1.695	AP MATRIX 5-6-2 DM	3.334	AP MATRIX 5-6-3 DM	5.332	113	404	613
MATRIX 5-7/1,5	2	AP MATRIX 5-7-1 DM	1.815	AP MATRIX 5-7-2 DM	3.577	AP MATRIX 5-7-3 DM	5.694	113	404	613
MATRIX 5-8/2,2	3	AP MATRIX 5-8-1 DM	1.855	AP MATRIX 5-8-2 DM	3.661	AP MATRIX 5-8-3 DM	5.821	113	404	613
MATRIX 5-9/2,2	3	AP MATRIX 5-9-1 DM	1.895	AP MATRIX 5-9-2 DM	3.735	AP MATRIX 5-9-3 DM	5.933	113	404	613
MATRIX 10-3/1,3	1,8	AP MATRIX 10-3-1 DM	1.643	AP MATRIX 10-3-2 DM	3.236	AP MATRIX 10-3-3 DM	5.156	132	465	668
MATRIX 10-4/1,5	2	AP MATRIX 10-4-1 DM	1.707	AP MATRIX 10-4-2 DM	3.367	AP MATRIX 10-4-3 DM	5.353	132	465	668
MATRIX 10-5/2,2	3	AP MATRIX 10-5-1 DM	1.781	AP MATRIX 10-5-2 DM	3.514	AP MATRIX 10-5-3 DM	5.571	132	465	668
MATRIX 10-6/2,2	3	AP MATRIX 10-6-1 DM	1.897	AP MATRIX 10-6-2 DM	3.742	AP MATRIX 10-6-3 DM	5.915	132	465	668
MATRIX 18-3/2,2	3	AP MATRIX 18-3-1 DM	1.966	AP MATRIX 18-3-2 DM	3.881	AP MATRIX 18-3-3 DM	6.156	257	735	1.108
MATRIX 18-4/3	4	AP MATRIX 18-4-1 DM	2.278	AP MATRIX 18-4-2 DM	4.509	AP MATRIX 18-4-3 DM	7.094	257	735	1.108
MATRIX 18-5/4	5,5	AP MATRIX 18-5-1 DM	2.469	AP MATRIX 18-5-2 DM	4.892	AP MATRIX 18-5-3 DM	7.666	257	735	1.108
MATRIX 18-6/4	5,5	AP MATRIX 18-6-1 DM	2.635	AP MATRIX 18-6-2 DM	5.225	AP MATRIX 18-6-3 DM	8.165	257	735	1.108

(1) Arranque directo. 400 V. 3F+N



# Grupos de presión

## Serie "AP DM"



### Grupos compactos con 1 o más bombas CON ROTACIÓN y PRESOSTATOS

Grupos de presión destinados a satisfacer las demandas de aquellas instalaciones donde se requiera un suministro variable o con grandes fluctuaciones de caudal de agua a presión. Diseñados y contruidos bajo las diferentes normativas, tanto nacionales como de las Comunidades Autónomas.

Suministro de agua a presión en bloques de viviendas, instalaciones fabriles e industriales, edificios singulares, instalaciones deportivas, hoteles, hospitales, colegios, etc.



### Aplicaciones

<b>Edificación</b>	Suministro de agua a los sistemas de distribución en edificación.
<b>Industria</b>	Suministro de agua para la industria.
<b>Riego</b>	Riego de jardines, parques e instalaciones deportivas, etc.



### Datos técnicos

<b>Tensión de alimentación:</b>	Trifásica 400V (opcional versión 220V monofásica o trifásica, bajo consulta)
<b>Presión máxima:</b>	10 bar
<b>Pro n:</b>	IP44
<b>Temperatura máxima del agua:</b>	40°C (modelo CVM) 35°C (modelo MVP)
<b>Caudal máximo:</b>	72 m³/h
<b>Opcional</b>	Motor IE4 bajo consulta (sólo gama APSG con bomba EVMSG).

### Composición (estándar)

Nº de bombas			COMPONENTES Denominación	
1	2	3		
1	2	3	Bombas verticales.	✓
1	1	1	Bancada metálica común para bombas y cuadro.	✓
-	1	1	Colector común de impulsión.	✓
1	2	3	Válvulas de corte en impulsión.	✓
1	2	3	Válvulas de retención en impulsión.	✓
1	2	3	Presostatos.	✓
1	1	1	Manómetro.	✓
1	1	1	Cuadro eléctrico con alternancia (2 y 3 bombas)	✓
1	1	1	Soporte cuadro eléctrico	✓
1	2	3	Válvula aislamiento presostatos	✓
1	2	3	Cableado y montaje.	✓

### Elementos opcionales

Nº de bombas			ELEMENTOS OPCIONALES (No incluidos en el precio)	
1	2	3		
1	1	1	Colector de aspiración.	OP
1	1	1	Voltímetro.	OP
1	2	3	Amperímetro.	OP
1	2	3	Manguitos antivibratorios.	OP

**Bajo consulta podemos suministrar cualquier tipo especial de Grupos, ajustados a las más diversas especificaciones.**

**Línea Industrial - VELOCIDAD FIJA**

# Grupos de presión

## Serie "AP DM" con 1 bomba

**G.P. Serie "AP DM" con 1 bomba CVM**

Modelo Grupo	Modelo bomba	kW	CV	Q=Caudal												Int. Abs. [A] Trif. 400V	DNA (opcional)	DNI		
				l/min	33	50	67	83	100	117	150	200	233	267	300					
				m³/h	2	3	4	5	6	7	9	12	14	16	18					
H=Altura manométrica total (m)																				
AP DM A/8-1	CVM A/8	0,6	0,8		36	28	17	-	-	-	-	-	-	-	-	-	-	1,6	1¼"	1¼"
AP DM A/10-1	CVM A/10	0,75	1		52	42	30	-	-	-	-	-	-	-	-	-	-	2,3	1¼"	1¼"
AP DM A/12-1	CVM A/12	0,9	1,2		62	50	35	-	-	-	-	-	-	-	-	-	-	2,8	1¼"	1¼"
AP DM A/15-1	CVM A/15	1,1	1,5		72	60	42	-	-	-	-	-	-	-	-	-	-	3,3	1¼"	1¼"
AP DM B/10-1	CVM B/10	0,75	1		35	32	30	25	21	15	-	-	-	-	-	-	-	2,4	1¼"	1¼"
AP DM B/12-1	CVM B/12	0,9	1,2		47	42	41	34	28,5	20	-	-	-	-	-	-	-	2,7	1¼"	1¼"
AP DM B/15-1	CVM B/15	1,1	1,5		59	54	51	42	36	25	-	-	-	-	-	-	-	3,2	1¼"	1¼"
AP DM B/20-1	CVM B/20	1,5	2		73	68	62	54	44	33	-	-	-	-	-	-	-	3,3	1¼"	1¼"
AP DM B/23-1	CVM B/23	1,7	2,3		85	80	72	63	51	38	-	-	-	-	-	-	-	4,3	1¼"	1¼"
AP DM B/25-1	CVM B/25	1,85	2,5		97	92	82	72	59	44	-	-	-	-	-	-	-	4,3	1¼"	1¼"

**G.P. Serie "APSG DM" con 1 bomba EVMSG (paquete hidráulico en ACERO INOXIDABLE)**

Modelo Grupo	Modelo bomba	kW	CV	Q=Caudal												Int. Abs. [A] Trif. 400V	DNA (opcional)	DNI		
				l/min	40	60	75	100	130	150	180	200	250	300	350				400	
				m³/h	2,4	3,6	4,5	6	7,8	9	10,8	12	15	18	21				24	
H=Altura manométrica total (m)																				
APSG DM 5-8-1	EVMSG5 8N5/2,2	2,2	3		72	68	64	55	41	-	-	-	-	-	-	-	-	2,5	1¼"	1¼"
APSG DM 5-10-1	EVMSG5 10N5/2,2	2,2	3		81	77	72	62	46	-	-	-	-	-	-	-	-	3,3	1¼"	1¼"
APSG DM 10-4-1	EVMSG10 4N5/2,2	2,2	3		-	-	42,4	41,7	39,5	37,3	33,2	29,8	19,6	-	-	-	-	3,3	2"	1¼"
APSG DM 10-5-1	EVMSG10 5N5/2,2	2,2	3		-	-	53	52	49,3	46,7	41,5	37,3	24,6	-	-	-	-	3,8	2"	1½"
APSG DM 10-6-1	EVMSG10 6N5/2,2	2,2	3		-	-	63,5	62,5	59	56	50	45	29,5	-	-	-	-	4,7	2"	1½"
APSG DM 10-8-1	EVMSG10 8N5/3	3	4		-	-	84,5	83,5	79	74,5	66,5	59,5	39,3	-	-	-	-	4,7	2"	1½"
APSG DM 15-3-1	EVMSG15 3F5/3	3	4		-	-	-	-	41,5	40,5	39,7	39,1	37,3	34,7	30,6	25,2	-	3,3	2½"	2"
APSG DM 15-4-1	EVMSG15 4F5/4	4	5,5		-	-	-	-	55	54,5	53	52	50	46,5	41	33,6	-	3,8	2½"	2"
APSG DM 15-5-1	EVMSG15 5F5/5,5	5,5	7,5		-	-	-	-	69	68	66	65	62	58	51	42	-	4,7	2½"	2"
APSG DM 15-6-1	EVMSG15 6F5/5,5	5,5	7,5		-	-	-	-	82,5	81,5	79,5	78	74,5	69,5	61	50,5	-	4,7	2½"	2"

**G.P. Serie "AP DM" con 1 bomba MVP**

Modelo Grupo	Modelo bomba	kW	CV	Q=Caudal												Int. Abs. [A] Trif. 400V	DNA (opcional)	DNI		
				l/min	40	60	100	120	160	200	240	260	280	320	360				400	
				m³/h	2,4	3,6	6	7,2	9,6	12	14,4	15,6	16,8	19,2	21,6				24	
H=Altura manométrica total (m)																				
AP DM 7-250/5-1	MVP 7-250/5	1,85	2,5		60,6	58,2	51,1	45,8	29,8	-	-	-	-	-	-	-	-	4,2	1¼"	1¼"
AP DM 7-300/6-1	MVP 7-300/6	2,2	3		71,5	68,3	59,3	53	34,5	-	-	-	-	-	-	-	-	5	1¼"	1¼"
AP DM 7-400/8-1	MVP 7-400/8	3	4		96,1	92,6	81,9	74,5	51	-	-	-	-	-	-	-	-	6,8	1¼"	1¼"
AP DM 7-550/10-1	MVP 7-550/10	4	5,5		123,8	119,6	106,6	97,6	70,3	-	-	-	-	-	-	-	-	8,3	1¼"	1¼"
AP DM 9-300/6-1	MVP 9-300/6	2,2	3		-	63,7	58,8	55,6	46,5	33,5	17	9	-	-	-	-	-	4,8	1½"	1¼"
AP DM 9-400/7-1	MVP 9-400/7	3	4		-	76	70,9	67,5	57	41	20,1	9,5	-	-	-	-	-	5,7	1½"	1¼"
AP DM 9-500/9-1	MVP 9-500/9	3,7	5		-	98,9	92,7	88,5	75	54,5	28	12,5	-	-	-	-	-	6,9	1½"	1¼"
AP DM 9-550/10-1	MVP 9-550/10	4	5,5		-	111	105,3	101,1	87,2	64,8	36,4	20,1	-	-	-	-	-	8,3	1½"	1¼"
AP DM 18-400/4-1	MVP 18-400/4	3	4		-	-	44,2	43,7	42,4	40,1	36,9	35	32,6	27,4	21,5	15,2	-	5,5	2"	1½"
AP DM 18-550/6-1	MVP 18-550/6	4	5,5		-	-	68,2	67,4	65,4	61,9	57	54,2	54,1	43,7	34,7	25,5	-	8,7	2"	1½"
AP DM 18-750/8-1	MVP 18-750/8	5,5	7,5		-	-	92,6	91,5	88,5	84,4	78,3	74,5	69,8	59,1	46,9	34,3	-	10,7	2"	1½"
AP DM 18-900/9-1	MVP 18-900/9	6,6	9		-	-	103,6	102,3	99	94,1	87,4	83	78,3	66,2	52,6	38,3	-	12,8	2"	1½"

Línea Industrial - VELOCIDAD FIJA

# Grupos de presión

## Serie "AP DM" con 1 bomba



### G.P. Serie "AP DM" con 1 bomba<sup>(1)</sup>

Modelo Grupo 1 bomba	Modelo bomba	kW	CV	P.V.P. (€)	ELEMENTOS OPCIONALES					Depósitos mínimos recomendados	
					Medida	Valvula corte en aspiración	Reloj programador salida 220V	Manguito elástico en impulsión	Juego de 4 uds. amortiguadores de bancada	(NO INCLUIDOS EN EL PRECIO)	
						P.V.P. (€)	P.V.P. (€)	P.V.P. (€)	P.V.P. (€)	Membrana (litros/bar)	Galvanizado (litros/bar)
AP DM A/8-1	CVM A/8	0,6	0,8	1.138	1¼"	41	98	36	80	100/10	300/10
AP DM A/10-1	CVM A/10	0,75	1	1.320	1¼"	41	98	36	80	100/10	300/10
AP DM A/12-1	CVM A/12	0,9	1,2	1.352	1¼"	41	98	36	80	100/10	300/10
AP DM A/15-1	CVM A/15	1,1	1,5	1.384	1¼"	41	98	36	80	100/10	300/10
AP DM B/10-1	CVM B/10	0,75	1	1.216	1¼"	41	98	36	80	150/10	500/10
AP DM B/12-1	CVM B/12	0,9	1,2	1.242	1¼"	41	98	36	80	150/10	500/10
AP DM B/15-1	CVM B/15	1,1	1,5	1.259	1¼"	41	98	36	80	150/10	500/10
AP DM B/20-1	CVM B/20	1,5	2	1.401	1¼"	41	98	36	80	150/10	500/10
AP DM B/23-1	CVM B/23	1,7	2,3	1.428	1¼"	41	98	36	80	150/10	500/10
AP DM B/25-1	CVM B/25	1,85	2,5	1.601	1¼"	41	98	36	80	150/10	500/10
APSG DM 5-8-1	EVMSG5 8N5/2,2	2,2	3	2.288	1¼"	41	98	36	80	200/10	750/10
APSG DM 5-10-1	EVMSG5 10N5/2,2	2,2	3	2.355	1¼"	41	98	36	80	200/10	750/10
APSG DM 10-4-1	EVMSG10 4N5/2,2	2,2	3	2.412	2"	189	98	40	80	150/10	500/10
APSG DM 10-5-1	EVMSG10 5N5/2,2	2,2	3	2.451	2"	189	98	40	80	200/10	750/10
APSG DM 10-6-1	EVMSG10 6N5/2,2	2,2	3	2.491	2"	189	98	40	80	200/10	750/10
APSG DM 10-8-1	EVMSG10 8N5/3	3	4	2.796	2"	189	98	40	80	200/10	750/10
APSG DM 15-3-1	EVMSG15 3F5/3	3	4	2.742	2½"	259	98	57	80	200/10	750/10
APSG DM 15-4-1	EVMSG15 4F5/4	4	5,5	2.936	2½"	259	98	57	80	300/10	1000/10
APSG DM 15-5-1	EVMSG15 5F5/5,5	5,5	7,5	3.476	2½"	259	98	57	80	300/10	1000/10
APSG DM 15-6-1	EVMSG15 6F5/5,5	5,5	7,5	3.519	2½"	259	98	57	80	500/10	1500/10
AP DM 7-250/5-1	MVP 7-250/5	1,85	2,5	1.334	1¼"	41	98	36	80	150/10	500/10
AP DM 7-300/6-1	MVP 7-300/6	2,2	3	1.369	1¼"	41	98	36	80	200/10	750/10
AP DM 7-400/8-1	MVP 7-400/8	3	4	1.591	1¼"	41	98	36	80	200/10	750/10
AP DM 7-550/10-1	MVP 7-550/10	4	5,5	1.919	1¼"	41	98	36	80	200/16	-
AP DM 9-300/6-1	MVP 9-300/6	2,2	3	1.444	1½"	62	98	40	80	200/10	750/10
AP DM 9-400/7-1	MVP 9-400/7	3	4	1.637	1½"	62	98	40	80	200/10	750/10
AP DM 9-500/9-1	MVP 9-500/9	3,7	5	1.890	1½"	62	98	40	80	200/10	750/10
AP DM 9-550/10-1	MVP 9-550/10	4	5,5	1.977	1½"	62	98	40	80	200/16	-
AP DM 18-400/4-1	MVP 18-400/4	3	4	1.524	2"	189	98	57	80	300/10	1000/10
AP DM 18-550/6-1	MVP 18-550/6	4	5,5	1.854	2"	189	98	57	80	300/10	1000/10
AP DM 18-750/8-1	MVP 18-750/8	5,5	7,5	2.454	2"	189	98	57	80	300/10	1000/10
AP DM 18-900/9-1	MVP 18-900/9	6,6	9	3.689	2"	189	98	57	80	300/10	1000/10

(1) Arranque directo. 400 V. 3F+N

Ver precios de depósitos en Pág. 133

GRUPOS DE PRESIÓN  
Línea Residencial e Industrial

**Línea Industrial - VELOCIDAD FIJA**

# Grupos de presión

## Serie "AP DM" con 2 bombas

**G.P. Serie "AP DM" con 2 bombas CVM**

Modelo Grupo	Modelo bomba	kW	CV	Q=Caudal												Int. Abs. [A] Trif. 400V	DNA (opcional)	DNI
				l/min	67	100	133	167	200	233	300	400	466	533	600			
				m³/h	4	6	8	10	12	14	18	24	28	32	36			
H=Altura manométrica total (m)																		
AP DM A/8-2	CVM A/8	2x 0,6	2x 0,8		36	28	17	-	-	-	-	-	-	-	-	1,6	2"	2"
AP DM A/10-2	CVM A/10	2x 0,75	2x 1		52	42	30	-	-	-	-	-	-	-	-	2,3	2"	2"
AP DM A/12-2	CVM A/12	2x 0,9	2x 1,2		62	50	35	-	-	-	-	-	-	-	-	2,8	2"	2"
AP DM A/15-2	CVM A/15	2x 1,1	2x 1,5		72	60	42	-	-	-	-	-	-	-	-	3,3	2"	2"
AP DM B/10-2	CVM B/10	2x 0,75	2x 1		35	32	30	25	21	15	-	-	-	-	-	2,4	2"	2"
AP DM B/12-2	CVM B/12	2x 0,9	2x 1,2		47	42	41	34	28,5	20	-	-	-	-	-	2,7	2"	2"
AP DM B/15-2	CVM B/15	2x 1,1	2x 1,5		59	54	51	42	36	25	-	-	-	-	-	3,2	2"	2"
AP DM B/20-2	CVM B/20	2x 1,5	2x 2		73	68	62	54	44	33	-	-	-	-	-	3,3	2"	2"
AP DM B/23-2	CVM B/23	2x 1,7	2x 2,3		85	80	72	63	51	38	-	-	-	-	-	4,3	2"	2"
AP DM B/25-2	CVM B/25	2x 1,85	2x 2,5		97	92	82	72	59	44	-	-	-	-	-	4,3	2"	2"

**G.P. Serie "APSG DM" con 2 bombas EVMSG (paquete hidráulico en ACERO INOXIDABLE)**

Modelo Grupo	Modelo bomba	kW	CV	Q=Caudal												Int. Abs. [A] Trif. 400V	DNA (opcional)	DNI	
				l/min	80	120	150	200	260	300	360	400	500	600	700				800
				m³/h	4,8	7,2	9	12	15,6	18	21,6	24	30	36	42				48
H=Altura manométrica total (m)																			
APSG DM 5-8-2	EVMSG5 8N5/2,2	2x 2,2	2x 3		72	68	64	55	41	-	-	-	-	-	-	2,5	2"	2"	
APSG DM 5-10-2	EVMSG5 10N5/2,2	2x 2,2	2x 3		81	77	72	62	46	-	-	-	-	-	-	3,3	2"	2"	
APSG DM 10-4-2	EVMSG10 4N5/2,2	2x 2,2	2x 3		-	-	42,4	41,7	39,5	37,3	33,2	29,8	19,6	-	-	3,3	3"	2½"	
APSG DM 10-5-2	EVMSG10 5N5/2,2	2x 2,2	2x 3		-	-	53	52	49,3	46,7	41,5	37,3	24,6	-	-	3,8	3"	2½"	
APSG DM 10-6-2	EVMSG10 6N5/2,2	2x 2,2	2x 3		-	-	63,5	62,5	59	56	50	45	29,5	-	-	4,7	3"	2½"	
APSG DM 10-8-2	EVMSG10 8N5/3	2x 3	2x 4		-	-	84,5	83,5	79	74,5	66,5	59,5	39,3	-	-	4,7	3"	2½"	
APSG DM 15-3-2	EVMSG15 3F5/3	2x 3	2x 4		-	-	-	-	41,5	40,5	39,7	39,1	37,3	34,7	30,6	25,2	3,3	4"	3"
APSG DM 15-4-2	EVMSG15 4F5/4	2x 4	2x 5,5		-	-	-	-	55	54,5	53	52	50	46,5	41	33,6	3,8	4"	3"
APSG DM 15-5-2	EVMSG15 5F5/5,5	2x 5,5	2x 7,5		-	-	-	-	69	68	66	65	62	58	51	42	4,7	4"	3"
APSG DM 15-6-2	EVMSG15 6F5/5,5	2x 5,5	2x 7,5		-	-	-	-	82,5	81,5	79,5	78	74,5	69,5	61	50,5	4,7	4"	3"

**G.P. Serie "AP DM" con 2 bombas MVP**

Modelo Grupo	Modelo bomba	kW	CV	Q=Caudal												Int. Abs. [A] Trif. 400V	DNA (opcional)	DNI	
				l/min	80	120	200	240	320	400	480	520	560	640	720				800
				m³/h	4,8	7,2	12	14,4	19,2	24	28,8	31,2	33,6	38,4	43,2				48
H=Altura manométrica total (m)																			
AP DM 7-250/5-2	MVP 7-250/5	2x 1,85	2x 2,5		60,6	58,2	51,1	45,8	29,8	-	-	-	-	-	-	-	4,2	2"	2"
AP DM 7-300/6-2	MVP 7-300/6	2x 2,2	2x 3		71,5	68,3	59,3	53	34,5	-	-	-	-	-	-	-	5	2"	2"
AP DM 7-400/8-2	MVP 7-400/8	2x 3	2x 4		96,1	92,6	81,9	74,5	51	-	-	-	-	-	-	-	6,8	2"	2"
AP DM 7-550/10-2	MVP 7-550/10	2x 4	2x 5,5		123,8	119,6	106,6	97,6	70,3	-	-	-	-	-	-	-	8,3	2"	2"
AP DM 9-300/6-2	MVP 9-300/6	2x 2,2	2x 3		-	63,7	58,8	55,6	46,5	33,5	17	9	-	-	-	-	4,8	2½"	2"
AP DM 9-400/7-2	MVP 9-400/7	2x 3	2x 4		-	76	70,9	67,5	57	41	20,1	9,5	-	-	-	-	5,7	2½"	2"
AP DM 9-500/9-2	MVP 9-500/9	2x 3,7	2x 5		-	98,9	92,7	88,5	75	54,5	28	12,5	-	-	-	-	6,9	2½"	2"
AP DM 9-550/10-2	MVP 9-550/10	2x 4	2x 5,5		-	111	105,3	101,1	87,2	64,8	36,4	20,1	-	-	-	-	8,3	2½"	2"
AP DM 18-400/4-2	MVP 18-400/4	2x 3	2x 4		-	-	44,2	43,7	42,4	40,1	36,9	35	32,6	27,4	21,5	15,2	5,5	3"	2½"
AP DM 18-550/6-2	MVP 18-550/6	2x 4	2x 5,5		-	-	68,2	67,4	65,4	61,9	57	54,2	54,1	43,7	34,7	25,5	8,7	3"	2½"
AP DM 18-750/8-2	MVP 18-750/8	2x 5,5	2x 7,5		-	-	92,6	91,5	88,5	84,4	78,3	74,5	69,8	59,1	46,9	34,3	10,7	3"	2½"
AP DM 18-900/9-2	MVP 18-900/9	2x 6,6	2x 9		-	-	103,6	102,3	99	94,1	87,4	83	78,3	66,2	52,6	38,3	12,8	3"	2½"

Línea Industrial - VELOCIDAD FIJA

# Grupos de presión

## Serie "AP DM" con 2 bombas



GRUPOS DE PRESIÓN  
Línea Residencial e Industrial

### G.P. Serie "AP DM" con 2 bombas<sup>(1)</sup>

Modelo Grupo 2 bombas	Modelo bomba	kW	CV	P.V.P. (€)	ELEMENTOS OPCIONALES					Depósitos mínimos recomendados	
					Colector de aspiración	Reloj programador salida 220V	Manguitos elásticos en impulsión conforme a C.T.E.	Juego de 4 uds. amortiguadores de bancada	(NO INCLUIDOS EN EL PRECIO)		
									Medida	P.V.P. (€)	P.V.P. (€)
AP DM A/8-2	CVM A/8	0,6x2	0,8x2	2.200	2"	259	98	73	80	150/10	500/10
AP DM A/10-2	CVM A/10	0,75x2	1x2	2.558	2"	259	98	73	80	150/10	500/10
AP DM A/12-2	CVM A/12	0,9x2	1,2x2	2.618	2"	259	98	73	80	150/10	500/10
AP DM A/15-2	CVM A/15	1,1x2	1,5x2	2.689	2"	259	98	73	80	150/10	500/10
AP DM B/10-2	CVM B/10	0,75x2	1x2	2.346	2"	259	98	73	80	200/10	750/10
AP DM B/12-2	CVM B/12	0,9x2	1,2x2	2.401	2"	259	98	73	80	200/10	750/10
AP DM B/15-2	CVM B/15	1,1x2	1,5x2	2.436	2"	259	98	73	80	200/10	750/10
AP DM B/20-2	CVM B/20	1,5x2	2x2	2.721	2"	259	98	73	80	200/10	750/10
AP DM B/23-2	CVM B/23	1,7x2	2,3x2	2.773	2"	259	98	73	80	200/10	750/10
AP DM B/25-2	CVM B/25	1,85x2	2,5x2	3.120	2"	259	98	73	80	200/10	750/10
APSG DM 5-8-2	EVMSG5 8N5/2,2	2,2x2	3x2	4.619	2"	259	98	73	80	300/10	1000/10
APSG DM 5-10-2	EVMSG5 10N5/2,2	2,2x2	3x2	4.750	2"	259	98	73	80	300/10	1000/10
APSG DM 10-4-2	EVMSG10 4N5/2,2	2,2x2	3x2	4.872	3"	565	98	109	80	300/10	1000/10
APSG DM 10-5-2	EVMSG10 5N5/2,2	2,2x2	3x2	4.949	3"	565	98	109	80	300/10	1000/10
APSG DM 10-6-2	EVMSG10 6N5/2,2	2,2x2	3x2	5.029	3"	565	98	109	80	300/10	1000/10
APSG DM 10-8-2	EVMSG10 8N5/3	3x2	4x2	5.639	3"	565	98	109	80	300/10	1000/10
APSG DM 15-3-2	EVMSG15 3F5/3	3x2	4x2	5.534	4"	862	98	109	80	500/10	2000/10
APSG DM 15-4-2	EVMSG15 4F5/4	4x2	5,5x2	5.916	4"	862	98	109	80	500/10	2000/10
APSG DM 15-5-2	EVMSG15 5F5/5,5	5,5x2	7,5x2	6.880	4"	862	98	109	80	500/10	2000/10
APSG DM 15-6-2	EVMSG15 6F5/5,5	5,5x2	7,5x2	6.964	4"	862	98	109	80	500/10	2000/10
AP DM 7-250/5-2	MVP 7-250/5	1,85x2	2,5x2	2.587	2"	259	98	73	80	200/10	750/10
AP DM 7-300/6-2	MVP 7-300/6	2,2x2	3x2	2.650	2"	259	98	73	80	300/10	1000/10
AP DM 7-400/8-2	MVP 7-400/8	3x2	4x2	3.098	2"	259	98	73	80	300/10	1000/10
AP DM 7-550/10-2	MVP 7-550/10	4x2	5,5x2	3.759	2"	259	98	73	80	300/16	-
AP DM 9-300/6-2	MVP 9-300/6	2,2x2	3x2	2.807	2½"	319	98	92	80	300/10	1000/10
AP DM 9-400/7-2	MVP 9-400/7	3x2	4x2	3.194	2½"	319	98	92	80	300/10	1000/10
AP DM 9-500/9-2	MVP 9-500/9	3,7x2	5x2	3.696	2½"	319	98	92	80	300/10	1000/10
AP DM 9-550/10-2	MVP 9-550/10	4x2	5,5x2	3.874	2½"	319	98	92	80	300/16	-
AP DM 18-400/4-2	MVP 18-400/4	3x2	4x2	3.014	3"	565	98	109	80	500/10	2000/10
AP DM 18-550/6-2	MVP 18-550/6	4x2	5,5x2	3.677	3"	565	98	109	80	500/10	2000/10
AP DM 18-750/8-2	MVP 18-750/8	5,5x2	7,5x2	4.759	3"	565	98	109	80	500/10	2000/10
AP DM 18-900/9-2	MVP 18-900/9	6,6x2	9x2	7.330	3"	565	98	109	80	500/10	2000/10

(1) Arranque directo. 400 V. 3F+N

Ver precios de depósitos en Pág. 133

# Grupos de presión

## Serie "AP DM" con 3 bombas



### G.P. Serie "AP DM" con 3 bombas CVM

Modelo Grupo	Modelo bomba	kW	CV	Q=Caudal												Int. Abs. [A] Trif. 400V	DNA (opcional)	DNI	
				I/min	100	150	200	250	300	350	450	600	700	800	900				
				m³/h	6	9	12	15	18	21	27	36	42	48	54				
H=Altura manométrica total (m)																			
AP A/8-3	CVM A/8	3x 0,6	3x 0,8		36	28	17	-	-	-	-	-	-	-	-	-	1,6	2½"	2½"
AP DM A/10-3	CVM A/10	3x 0,75	3x 1		52	42	30	-	-	-	-	-	-	-	-	-	2,3	2½"	2½"
AP DM A/12-3	CVM A/12	3x 0,9	3x 1,2		62	50	35	-	-	-	-	-	-	-	-	-	2,8	2½"	2½"
AP DM A/15-3	CVM A/15	3x 1,1	3x 1,5		72	60	42	-	-	-	-	-	-	-	-	-	3,3	2½"	2½"
AP DM B/10-3	CVM B/10	3x 0,75	3x 1		35	32	30	25	21	15	-	-	-	-	-	-	2,4	2½"	2½"
AP DM B/12-3	CVM B/12	3x 0,9	3x 1,2		47	42	41	34	28,5	20	-	-	-	-	-	-	2,7	2½"	2½"
AP DM B/15-3	CVM B/15	3x 1,1	3x 1,5		59	54	51	42	36	25	-	-	-	-	-	-	3,2	2½"	2½"
AP DM B/20-3	CVM B/20	3x 1,5	3x 2		73	68	62	54	44	33	-	-	-	-	-	-	3,3	2½"	2½"
AP DM B/23-3	CVM B/23	3x 1,7	3x 2,3		85	80	72	63	51	38	-	-	-	-	-	-	4,3	2½"	2½"
AP DM B/25-3	CVM B/25	3x 1,85	3x 2,5		97	92	82	72	59	44	-	-	-	-	-	-	4,3	2½"	2½"

### G.P. Serie "APSG DM" con 3 bombas EVMSG (paquete hidráulico en ACERO INOXIDABLE)

Modelo Grupo	Modelo bomba	kW	CV	Q=Caudal												Int. Abs. [A] Trif. 400V	DNA (opcional)	DNI	
				I/min	120	180	225	300	390	450	540	600	750	900	1050				1200
				m³/h	7,2	10,8	13,5	18	23,4	27	32,4	36	45	54	63				72
H=Altura manométrica total (m)																			
APSG DM 5-8-3	EVMSG5 8N5/2,2	3x 2,2	3x 3		72	68	64	55	41	-	-	-	-	-	-	-	2,5	2½"	2½"
APSG DM 5-10-3	EVMSG5 10N5/2,2	3x 2,2	3x 3		81	77	72	62	46	-	-	-	-	-	-	-	3,3	2½"	2½"
APSG DM 10-4-3	EVMSG10 4N5/2,2	3x 2,2	3x 3		-	-	42,4	41,7	39,5	37,3	33,2	29,8	19,6	-	-	-	3,3	3"	2½"
APSG DM 10-5-3	EVMSG10 5N5/2,2	3x 2,2	3x 3		-	-	53	52	49,3	46,7	41,5	37,3	24,6	-	-	-	3,8	3"	2½"
APSG DM 10-6-3	EVMSG10 6N5/2,2	3x 2,2	3x 3		-	-	63,5	62,5	59	56	50	45	29,5	-	-	-	4,7	3"	2½"
APSG DM 10-8-3	EVMSG10 8N5/3	3x 3	3x 4		-	-	84,5	83,5	79	74,5	66,5	59,5	39,3	-	-	-	4,7	3"	2½"
APSG DM 15-3-3	EVMSG15 3F5/3	3x 3	3x 4		-	-	-	-	41,5	40,5	39,7	39,1	37,3	34,7	30,6	25,2	3,3	4"	3"
APSG DM 15-4-3	EVMSG15 4F5/4	3x 4	3x 5,5		-	-	-	-	55	54,5	53	52	50	46,5	41	33,6	3,8	4"	3"
APSG DM 15-5-3	EVMSG15 5F5/5,5	3x 5,5	3x 7,5		-	-	-	-	69	68	66	65	62	58	51	42	4,7	4"	3"
APSG DM 15-6-3	EVMSG15 6F5/5,5	3x 5,5	3x 7,5		-	-	-	-	82,5	81,5	79,5	78	74,5	69,5	61	50,5	4,7	4"	3"

### G.P. Serie "AP DM" con 3 bombas MVP

Modelo Grupo	Modelo bomba	kW	CV	Q=Caudal												Int. Abs. [A] Trif. 400V	DNA (opcional)	DNI	
				I/min	120	180	300	360	480	600	720	780	840	960	1080				1200
				m³/h	7,2	10,8	18	21,6	28,8	36	43,2	46,8	50,4	57,6	64,8				72
H=Altura manométrica total (m)																			
AP DM 7-250/5-3	MVP 7-250/5	3x 1,85	3x 2,5		60,6	58,2	51,1	45,8	29,8	-	-	-	-	-	-	-	4,2	2½"	2½"
AP DM 7-300/6-3	MVP 7-300/6	3x 2,2	3x 3		71,5	68,3	59,3	53	34,5	-	-	-	-	-	-	-	5	2½"	2½"
AP DM 7-400/8-3	MVP 7-400/8	3x 3	3x 4		96,1	92,6	81,9	74,5	51	-	-	-	-	-	-	-	6,8	2½"	2½"
AP DM 7-550/10-3	MVP 7-550/10	3x 4	3x 5,5		123,8	119,6	106,6	97,6	70,3	-	-	-	-	-	-	-	8,3	2½"	2½"
AP DM 9-300/6-3	MVP 9-300/6	3x 2,2	3x 3		-	63,7	58,8	55,6	46,5	33,5	17	9	-	-	-	-	4,8	2½"	2½"
AP DM 9-400/7-3	MVP 9-400/7	3x 3	3x 4		-	76	70,9	67,5	57	41	20,1	9,5	-	-	-	-	5,7	2½"	2½"
AP DM 9-500/9-3	MVP 9-500/9	3x 3,7	3x 5		-	98,9	92,7	88,5	75	54,5	28	12,5	-	-	-	-	6,9	2½"	2½"
AP DM 9-550/10-3	MVP 9-550/10	3x 4	3x 5,5		-	111	105,3	101,1	87,2	64,8	36,4	20,1	-	-	-	-	8,3	2½"	2½"
AP DM 18-400/4-3	MVP 18-400/4	3x 3	3x 4		-	-	44,2	43,7	42,4	40,1	36,9	35	32,6	27,4	21,5	15,2	5,5	3"	2½"
AP DM 18-550/6-3	MVP 18-550/6	3x 4	3x 5,5		-	-	68,2	67,4	65,4	61,9	57	54,2	54,1	43,7	34,7	25,5	8,7	3"	2½"
AP DM 18-750/8-3	MVP 18-750/8	3x 5,5	3x 7,5		-	-	92,6	91,5	88,5	84,4	78,3	74,5	69,8	59,1	46,9	34,3	10,7	3"	2½"
AP DM 18-900/9-3	MVP 18-900/9	3x 6,6	3x 9		-	-	103,6	102,3	99	94,1	87,4	83	78,3	66,2	52,6	38,3	12,8	3"	2½"



Línea Industrial - VELOCIDAD FIJA

# Grupos de presión

## Serie "AP DM" con 3 bombas



GRUPOS DE PRESIÓN  
Línea Residencial e Industrial

G.P. Serie "AP DM" con 3 bombas <sup>(1)</sup>											
Modelo Grupo 3 bombas	Modelo bomba	kW	CV	P.V.P. (€)	ELEMENTOS OPCIONALES					Depósitos mínimos recomendados	
					Colector de aspiración	Reloj programador salida 220V	Manguitos elásticos en impulsión conforme a C.T.E.	Juego de 4 uds. amortiguadores de bancada	(NO INCLUIDOS EN EL PRECIO)		
									Medida	P.V.P. (€)	P.V.P. (€)
AP DM A/8-3	CVM A/8	0,6x3	0,8x3	4.073	2½"	396	98	109	80	150/10	500/10
AP DM A/10-3	CVM A/10	0,75x3	1x3	4.607	2½"	396	98	109	80	150/10	500/10
AP DM A/12-3	CVM A/12	0,9x3	1,2x3	4.699	2½"	396	98	109	80	150/10	500/10
AP DM A/15-3	CVM A/15	1,1x3	1,5x3	4.801	2½"	396	98	109	80	150/10	500/10
AP DM B/10-3	CVM B/10	0,75x3	1x3	4.291	2½"	396	98	109	80	200/10	750/10
AP DM B/12-3	CVM B/12	0,9x3	1,2x3	4.375	2½"	396	98	109	80	200/10	750/10
AP DM B/15-3	CVM B/15	1,1x3	1,5x3	4.426	2½"	396	98	109	80	200/10	750/10
AP DM B/20-3	CVM B/20	1,5x3	2x3	4.853	2½"	396	98	109	80	200/10	750/10
AP DM B/23-3	CVM B/23	1,7x3	2,3x3	4.933	2½"	396	98	109	80	200/10	750/10
AP DM B/25-3	CVM B/25	1,85x3	2,5x3	5.449	2½"	396	98	109	80	200/10	750/10
APSG DM 5-8-3	EVMSG5 8N5/2,2	2,2x3	3x3	7.271	2½"	396	98	109	80	500/10	1500/10
APSG DM 5-10-3	EVMSG5 10N5/2,2	2,2x3	3x3	7.470	2½"	396	98	109	80	500/10	1500/10
APSG DM 10-4-3	EVMSG10 4N5/2,2	2,2x3	3x3	7.622	3"	613	98	166	80	300/10	1000/10
APSG DM 10-5-3	EVMSG10 5N5/2,2	2,2x3	3x3	7.739	3"	613	98	166	80	300/10	1000/10
APSG DM 10-6-3	EVMSG10 6N5/2,2	2,2x3	3x3	7.855	3"	613	98	166	80	300/10	1000/10
APSG DM 10-8-3	EVMSG10 8N5/3	3x3	4x3	8.770	3"	613	98	166	80	300/10	1000/10
APSG DM 15-3-3	EVMSG15 3F5/3	3x3	4x3	8.638	4"	1.375	98	166	80	2 X 500/10	2000/10
APSG DM 15-4-3	EVMSG15 4F5/4	4x3	5,5x3	9.228	4"	1.375	98	166	80	2 X 500/10	2000/10
APSG DM 15-5-3	EVMSG15 5F5/5,5	5,5x3	7,5x3	10.637	4"	1.375	98	166	80	2 X 500/10	2000/10
APSG DM 15-6-3	EVMSG15 6F5/5,5	5,5x3	7,5x3	12.892	4"	1.375	98	166	80	2 X 500/10	2000/10
AP DM 7-250/5-3	MVP 7-250/5	1,85x3	2,5x3	4.654	2½"	396	98	109	80	200/10	750/10
AP DM 7-300/6-3	MVP 7-300/6	2,2x3	3x3	4.747	2½"	396	98	109	80	300/10	1000/10
AP DM 7-400/8-3	MVP 7-400/8	3x3	4x3	5.418	2½"	396	98	109	80	300/10	1000/10
AP DM 7-550/10-3	MVP 7-550/10	4x3	5,5x3	6.407	2½"	396	98	109	80	300/16	-
AP DM 9-300/6-3	MVP 9-300/6	2,2x3	3x3	4.983	2½"	396	98	109	80	300/10	1000/10
AP DM 9-400/7-3	MVP 9-400/7	3x3	4x3	5.561	2½"	396	98	109	80	500/10	1500/10
AP DM 9-500/9-3	MVP 9-500/9	3,7x3	5x3	6.314	2½"	396	98	109	80	500/10	1500/10
AP DM 9-550/10-3	MVP 9-550/10	4x3	5,5x3	6.576	2½"	396	98	109	80	500/16	-
AP DM 18-400/4-3	MVP 18-400/4	3x3	4x3	5.318	3"	613	98	166	80	2 x 500/10	2000/10
AP DM 18-550/6-3	MVP 18-550/6	4x3	5,5x3	6.309	3"	613	98	166	80	2 x 500/10	2000/10
AP DM 18-750/8-3	MVP 18-750/8	5,5x3	7,5x3	7.913	3"	613	98	166	80	2 x 500/10	2000/10
AP DM 18-900/9-3	MVP 18-900/9	6,6x3	9x3	10.767	3"	613	98	166	80	2 x 500/10	2000/10

(1) Arranque directo. 400 V. 3F+N

Ver precios de depósitos en Pág. 133





# Línea Residencial - VELOCIDAD VARIABLE

**TABLA DE SELECCIÓN RÁPIDA DE GRUPOS DE PRESIÓN PARA VIVIENDAS CON 2 BOMBAS\***

Nº de viviendas Tipo D: (2 baños+Cocina) o (Aseo+Baño+Cocina)	Nº Plantas del Edificio**	Modelo de bomba	Pot. (CV)	Conexiones		Modelo de Grupo						
				Asp.	Imp.	Velocidad FUA		Velocidad VARIABLE				
						Convencional por presostato	Variaor en tubería	Variaor en bomba				
Hasta m.c.a				MASTER HIDRO-INVERTER	HYDRA+ 2CDX	HYDRA+ MATRIX	AP SMART FLOW+	AP SB				
De 1 a 10	2	31	CVM A/8	0,8	1 1/4"	2"	AP DM-CVM A/8-2	AP-HI MASTER A/8-2	AP HYDRA+ 2CDX 70/15-2	AP HYDRA+ MATRIX 5-4-2	AP SM+ B20-2	AP B20-2 SB
	4	40	CVM A/10	1	1 1/4"	2"	AP DM-CVM A/10-2	AP-HI MASTER A/10-2	AP HYDRA+ 2CDX 70/20-2	AP HYDRA+ MATRIX 5-5-2	AP SM+ B20-2	AP B20-2 SB
	6	46	CVM A/10	1	1 1/4"	2"	AP DM-CVM A/10-2	AP-HI MASTER A/10-2	AP HYDRA+ 2CDX 70/20-2	AP HYDRA+ MATRIX 5-6-2	AP SM+ B20-2	AP B20-2 SB
	8	54	CVM A/12	1,2	1 1/4"	2"	AP DM-CVM A/12-2	AP-HI MASTER A/12-2	AP HYDRA+ 2CDX 120/30-2	AP HYDRA+ MATRIX 5-7-2	AP SM+ B20-2	AP B20-2 SB
	10	62	CVM A/15	1,5	1 1/4"	2"	AP DM-CVM A/15-2	AP-HI MASTER A/15-2	AP HYDRA+ 2CDX 120/40-2	AP HYDRA+ MATRIX 5-7-2	AP SM+ B20-2	AP B20-2 SB
	12	70	CVM B/20	1,5	1 1/4"	2"	AP DM-CVM A/15-2	AP-HI MASTER A/15-2	AP HYDRA+ 2CDX 200/50-2	AP HYDRA+ MATRIX 5-8-2	AP SM+ B20-2	AP B20-2 SB
	14	78	CVM B/23	2,3	1 1/4"	2"	AP DM-CVM B-23-2	AP-HI MASTER B-23-2	-	AP HYDRA+ MATRIX 5-9-2	AP SM+ B23-2	AP B23-2 SB
	2	31	CVM A/10	1	1 1/4"	2"	AP DM-CVM A/10-2	AP-HI MASTER A/10-2	AP HYDRA+ 2CDX 120/15-2	AP HYDRA+ MATRIX 5-4-2	AP SM+ B20-2	AP B20-2 SB
	4	40	CVM A/12	1,2	1 1/4"	2"	AP DM-CVM A/12-2	AP-HI MASTER A/12-2	AP HYDRA+ 2CDX 120/20-2	AP HYDRA+ MATRIX 5-5-2	AP SM+ B20-2	AP B20-2 SB
	6	46	CVM A/12	1,2	1 1/4"	2"	AP DM-CVM A/12-2	AP-HI MASTER A/12-2	AP HYDRA+ 2CDX 120/20-2	AP HYDRA+ MATRIX 5-6-2	AP SM+ B20-2	AP B20-2 SB
	8	54	CVM A/15	1,5	1 1/4"	2"	AP DM-CVM A/15-2	AP-HI MASTER A/15-2	AP HYDRA+ 2CDX 120/40-2	AP HYDRA+ MATRIX 5-7-2	AP SM+ B20-2	AP B20-2 SB
	10	62	CVM B/20	2	1 1/4"	2"	AP DM-CVM B/20-2	AP-HI MASTER B/20-2	AP HYDRA+ 2CDX 120/40-2	AP HYDRA+ MATRIX 5-8-2	AP SM+ B20-2	AP B20-2 SB
	12	70	CVM B/23	2,3	1 1/4"	2"	AP DM-CVM B/23-2	AP-HI MASTER B/23-2	AP HYDRA+ 2CDX 200/50-2	AP HYDRA+ MATRIX 5-9-2	AP SM+ B23-2	AP B23-2 SB
	14	78	CVM B/23	2,3	1 1/4"	2"	AP DM-CVM B/23-2	AP-HI MASTER B/23-2	-	-	AP SM+ B23-2	AP B23-2 SB
De 11 a 20	2	31	CVM B/12	1,2	1 1/4"	2"	AP DM-CVM B/12-2	AP-HI MASTER B/12-2	AP HYDRA+ 2CDX 120/15-2	AP HYDRA+ MATRIX 5-5-2	AP SM+ B20-2	AP B20-2 SB
	4	40	CVM B/15	1,5	1 1/4"	2"	AP DM-CVM B/15-2	AP-HI MASTER B/15-2	AP HYDRA+ 2CDX 120/20-2	AP HYDRA+ MATRIX 5-7-2	AP SM+ B20-2	AP B20-2 SB
	6	46	CVM B/20	2	1 1/4"	2"	AP DM-CVM B/20-2	AP-HI MASTER B/20-2	AP HYDRA+ 2CDX 120/30-2	AP HYDRA+ MATRIX 5-8-2	AP SM+ B20-2	AP B20-2 SB
	8	54	CVM B/20	2	1 1/4"	2"	AP DM-CVM B/20-2	AP-HI MASTER B/20-2	AP HYDRA+ 2CDX 120/30-2	AP HYDRA+ MATRIX 5-8-2	AP SM+ B20-2	AP B20-2 SB
	10	62	CVM B/23	2,3	1 1/4"	2"	AP DM-CVM B/23-2	AP-HI MASTER B/23-2	AP HYDRA+ 2CDX 200/50-2	AP HYDRA+ MATRIX 5-9-2	AP SM+ B23-2	AP B23-2 SB
	12	70	CVM B/23	2,3	1 1/4"	2"	AP DM-CVM B/23-2	AP-HI MASTER B/23-2	-	-	AP SM+ B23-2	AP B23-2 SB
	14	78	CVM B/25	2,5	1 1/4"	2"	AP DM-CVM B/25-2	AP-HI MASTER B/25-2	-	-	AP SM+ B25-2	AP B25-2 SB
	2	31	CVM B/20	2	1 1/4"	2"	AP DM-CVM B/20-2	AP-HI MASTER B/20-2	AP HYDRA+ 2CDX 120/15-2	AP HYDRA+ MATRIX 10-4-2	AP SM+ B20-2	AP B20-2 SB
	4	40	CVM B/23	2,3	1 1/4"	2"	AP DM-CVM B/23-2	AP-HI MASTER B/23-2	AP HYDRA+ 2CDX 120/20-2	AP HYDRA+ MATRIX 10-5-2	AP SM+ B23-2	AP B23-2 SB
	6	46	CVM B/25	2,5	1 1/4"	2"	AP DM-CVM B/25-2	AP-HI MASTER B/25-2	AP HYDRA+ 2CDX 120/30-2	AP HYDRA+ MATRIX 10-5-2	AP SM+ B25-2	AP B25-2 SB
	8	54	MVP 7-400/8	4	1 1/4"	1 1/4"	AP DM 7-400/8-2	-	AP HYDRA+ 2CDX 120/40-2	AP HYDRA+ MATRIX 10-6-2	AP SM+ 7-400/8-2	AP 7-400/8-2 SB
	10	62	MVP 7-400/8	4	1 1/4"	1 1/4"	AP DM 7-400/8-2	-	AP HYDRA+ 2CDX 200/50-2	AP HYDRA+ MATRIX 18-6-2	AP SM+ 7-400/8-2	AP 7-400/8-2 SB
	12	70	MVP 7-400/8	4	1 1/4"	1 1/4"	AP DM 7-400/8-2	-	-	-	AP SM+ 7-400/8-2	AP 7-400/8-2 SB
	14	78	MVP 7-400/8	4	1 1/4"	1 1/4"	AP DM 7-400/8-2	-	-	-	AP SM+ 7-400/8-2	AP 7-400/8-2 SB
De 21 a 30	2	31	MVP 7-250/5	2,5	1 1/4"	1 1/4"	AP DM 7-250/5-2	-	AP HYDRA+ 2CDX 120/15-2	AP HYDRA+ MATRIX 10-4-2	AP SM+ 7-250/5-2	AP 7-250/5-2 SB
	4	40	MVP 7-250/5	2,5	1 1/4"	1 1/4"	AP DM 7-250/5-2	-	AP HYDRA+ 2CDX 120/20-2	AP HYDRA+ MATRIX 10-5-2	AP SM+ 7-250/5-2	AP 7-250/5-2 SB
	6	46	MVP 7-300/6	3	1 1/4"	1 1/4"	AP DM 7-300/6-2	-	AP HYDRA+ 2CDX 120/30-2	AP HYDRA+ MATRIX 10-5-2	AP SM+ 7-300/6-2	AP 7-300/6-2 SB
	8	54	MVP 7-400/8	4	1 1/4"	1 1/4"	AP DM 7-400/8-2	-	AP HYDRA+ 2CDX 120/40-2	AP HYDRA+ MATRIX 10-6-2	AP SM+ 7-400/8-2	AP 7-400/8-2 SB
	10	62	MVP 7-400/8	4	1 1/4"	1 1/4"	AP DM 7-400/8-2	-	AP HYDRA+ 2CDX 200/50-2	AP HYDRA+ MATRIX 18-6-2	AP SM+ 7-400/8-2	AP 7-400/8-2 SB
	12	70	MVP 7-400/8	4	1 1/4"	1 1/4"	AP DM 7-400/8-2	-	-	-	AP SM+ 7-400/8-2	AP 7-400/8-2 SB
	14	78	MVP 7-400/8	4	1 1/4"	1 1/4"	AP DM 7-400/8-2	-	-	-	AP SM+ 7-400/8-2	AP 7-400/8-2 SB
	2	31	MVP 9-500/9	5	1 1/2"	1 1/4"	AP DM 9-500/9-2	-	-	-	AP SM+ 9-500/9-2	AP 9-500/9-2 SB

\* Para instalaciones nuevas, con el grupo situado en la planta más baja y cerca de los puntos de consumo.  
 \*\* Se deberán contar los sótanos y bajos. (Ej: Sótano + Bajo + Primero + Segundo = 4 Plantas).

GRUPOS DE PRESIÓN  
Línea Residencial e Industrial

**Línea Residencial - VELOCIDAD VARIABLE**

# Grupos de presión

## Serie HYDROSTATION

### Grupo de presurización compacto con variador

Hydrostation es el nuevo grupo de bombeo de EBARA para la presurización de agua sanitaria. Diseñado para revolucionar la gestión del agua en el hogar, Hydrostation ofrece un rendimiento excepcional en un espacio pequeño. Gracias a su ingeniería avanzada, utiliza una tecnología de última generación para garantizar una presión constante reduciendo el ruido y el consumo. El motor de imanes permanentes IE5, corazón del Hydrostation, garantiza no sólo potencia sino también eficiencia energética.

Con dimensiones compactas, el Hydrostation se integra fácilmente en cualquier entorno, ofreciendo una instalación rápida e intuitiva sin necesidad de usar herramientas. Su capacidad autocebante hace que el Hydrostation sea adecuado para diversas situaciones, incluido instalaciones tanto en carga como en aspiración negativa.



- Alta versatilidad
- Práctica y fácil de usar
- Pequeñas dimensiones
- Baja sonoridad
- Fácil mantenimiento
- Alta eficiencia

Control remoto  
(Versión Bluetooth)

### Características del HYDROSTATION

- Máxima potencia, mínimo tamaño**  
 Con un tamaño que es hasta un 60% más pequeño que productos similares en el mercado, el Hydrostation ofrece un rendimiento excepcional y ocupa un espacio mínimo que permite instalarlo prácticamente en cualquier lugar.
- Confort a 360°**  
 Gracias a su avanzada tecnología, emite sólo 43 decibelios de ruido durante su funcionamiento, garantizando así un **funcionamiento silencioso y cómodo**.
- Plug & Play**  
 La instalación del Hydrostation no requiere el uso de ninguna herramienta. Hemos diseñado una experiencia de usuario intuitiva que permite una puesta en marcha rápida y sencilla.
- Sin mantenimiento**  
 Gracias a un sistema de compensación de presión de resorte opuesto, Hydrostation no requiere de ningún mantenimiento.
- Eficiencia IE5**  
 Gracias al motor **IE5** de alta eficiencia, Hydrostation optimiza el consumo sin comprometer el rendimiento.
- Accesorios de conexión rápida**  
**Las conexiones del Hydrostation están diseñadas para permitirle instalarlo a mano sin la necesidad de herramientas.** Una vez que se saca de la caja, simplemente hay que conectarlo a una toma de corriente y a las tuberías del sistema.
- Fácil de usar e intuitivo**  
 La pantalla del Hydrostation proporciona controles y configuraciones de parámetros simples e inmediatos. Lo único que tienes que hacer es ajustar la presión de trabajo.
- Control remoto (Opcional)**  
 Gracias a la conexión por bluetooth® (opcional) podrás controlar tu sistema de forma remota, cómoda e intuitiva a través de su aplicación disponible en app store o google play.
- Hydrostation doble**  
 Si se necesita un mayor caudal, con el kit del colector se puede tener el doble, ya que conecta dos Hydrostation y duplica sus prestaciones. Esto garantiza una presurización óptima en edificios de hasta un máximo de 10 viviendas.

### Datos técnicos

Máxima presión	6 bar - 0.6 Mpa
Máximo caudal	95 l/min - 5,6 m³/h
Máxima altura	60 m
Eficiencia	IE5
Nivel de sonido	<43 dBA*
Máx. consumo de corriente	4,6 A
Temperatura del líquido	5 - 45 °C
Temperatura ambiente	5 - 50 °C
Conexión de tuberías	GF 1"
Grado de protección	IP65

(\*) En condiciones óptimas de funcionamiento.

Hydrostation  
versión Doble con  
kit de colectores.



Línea Residencial - VELOCIDAD VARIABLE

# Grupos de presión

## Serie HYDROSTATION

¡Novedad!



GRUPOS DE PRESIÓN  
Línea Residencial e Industrial

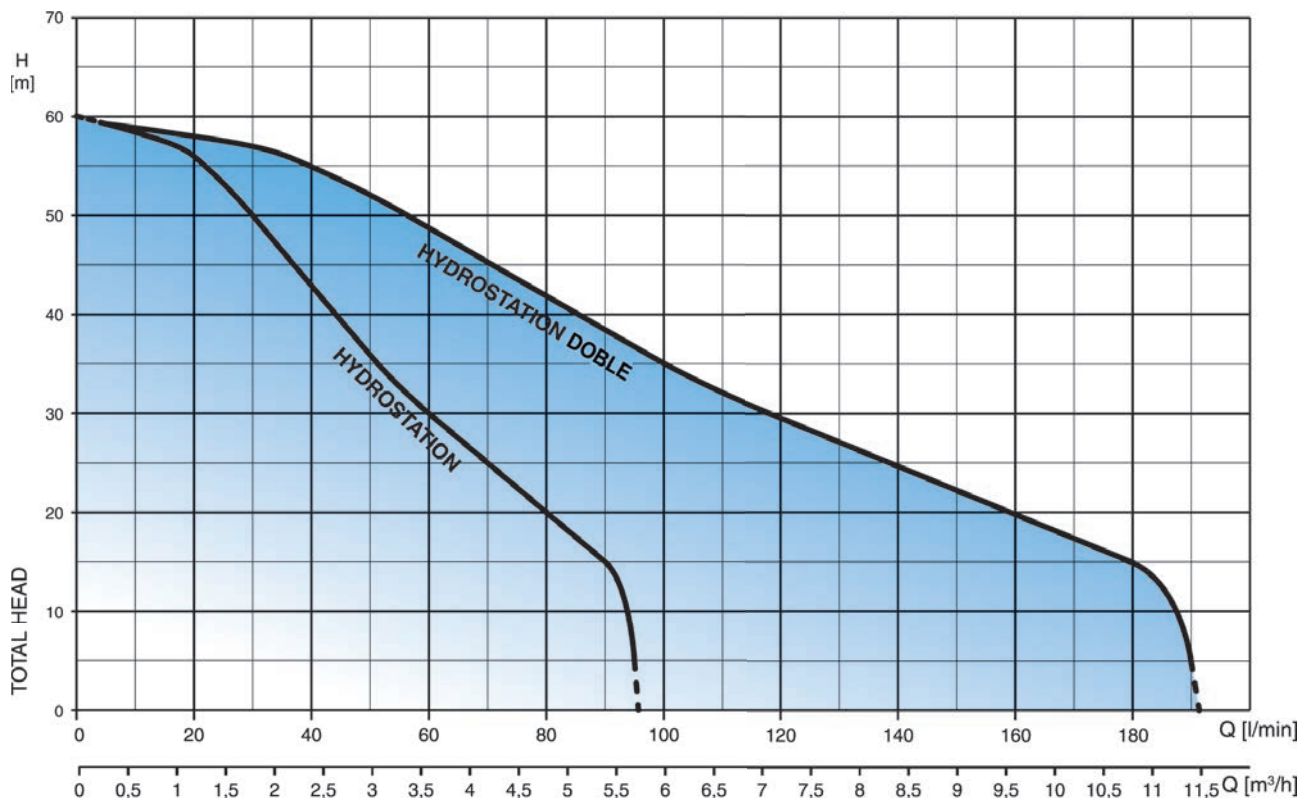

### TABLA DE CARACTERÍSTICAS HYDROSTATION

Modelo	kW	CV	Q=Caudal												
			l/min	0	10	20	30	40	50	60	70	80	90	95	
			m³/h	0	0,6	1,2	1,8	2,4	3	3,6	4,2	4,8	5,4	5,7	
			H=Altura manométrica total (m)												
HYDROSTATION	0,8	1,1		60	58,5	56	50	43	36	30	25	20	15	5	

### TABLA DE CARACTERÍSTICAS HYDROSTATION DOBLE

Modelo	kW	CV	Q=Caudal												
			l/min	0	20	40	60	80	100	120	140	160	180	190	
			m³/h	0	1,2	2,4	3,6	4,8	6	7,2	8,4	9,6	10,8	11,4	
			H=Altura manométrica total (m)												
HYDROSTATION DOBLE	0,8	1,1		60	58,5	56	50	43	36	30	25	20	15	5	

### HYDROSTATION

Modelo	Código	P.V.P. (€)
HYDROSTATION	1545550000	979
HYDROSTATION con Bluetooth®	1545550001	1.038

### Accesorios

Modelo	Código	P.V.P. (€)
Kit de colectores para HYDROSTATION DOBLE	362331065	516

# Grupos de presión

## Serie "MICRO-INVERTER" / Series "ESTELA"



### TABLA DE SELECCIÓN RÁPIDA, VIVIENDAS UNIFAMILIARES

Grupos de presión domésticos de 1 bomba con variador compacto

Tipo de vivienda	Edificio		SERIE "MICRO-INVERTER"											SERIES "ESTELA"				
			Modelo COMPACT			Modelo CDX			Modelo 2CDX			Modelo JESX-JEX		Modelo 2CDX		Modelo MATRIX		
	Nº Plantas	Altura máx. (m)	COMPACT	CV	Presión máx. (bar)	CDX	CV	Presión máx. (bar)	2CDX	CV	Presión máx. (bar)	JESX-JEX	CV	Presión máx. (bar)	2CDX	CV	MATRIX	CV
Sanitario + cocina (Tipo A)	1	6	A/6	0,6	3,5	70/05	0,5	2,2	-	-	-	80	0,8	4,1	70/15	1,5	5-5	1,8
	2	9	A/6	0,6	3,5	70/07	0,7	3	-	-	-	80	0,8	4,1	70/15	1,5	5-5	1,8
	3	12	A/6	0,6	3,5	70/07	0,7	3	-	-	-	80	0,8	4,1	70/15	1,5	5-5	1,8
	4	15	A/8	0,8	4,6	-	-	-	70/10	1	4	80	0,8	4,1	70/15	1,5	5-5	1,8
Aseo + cocina (Tipo B)	1	6	A/6	0,6	3,5	70/05	0,5	2,2	-	-	-	80	0,8	4,1	70/15	1,5	5-5	1,8
	2	9	A/6	0,6	3,5	70/07	0,7	3	-	-	-	80	0,8	4,1	70/15	1,5	5-5	1,8
	3	12	A/8	0,8	4,6	90/10	1	3,2	-	-	-	80	0,8	4,1	70/15	1,5	5-5	1,8
	4	15	A/8	0,8	4,6	-	-	-	70/10	1	4	100	1	4,5	70/15	1,5	5-5	1,8
Baño + cocina (Tipo C)	1	6	A/6	0,6	3,5	70/07	0,7	3	70/10	1	4	100	1	4,5	120/15	1,5	5-5	1,8
	2	9	A/8	0,8	4,6	70/07	0,7	3	70/10	1	4	120	1,2	5	120/15	1,5	5-5	1,8
	3	12	A/8	0,8	4,6	90/10	1	3,2	70/10	1	4	150	1,5	5,9	120/15	1,5	5-6	1,8
	4	15	A/10	1	6,1	-	-	-	70/12	1,2	4,8	150	1,5	5,9	120/15	1,5	5-6	1,8
2 baños + cocina (Tipo D)	1	6	A/8	0,8	4,6	70/07	0,7	3	70/10	1	4	120	1,2	5	120/15	1,5	5-7	2
	2	9	A/10	1	6,1	70/07	0,7	3	70/10	1	4	150	1,5	5,9	120/15	1,5	5-8	3
	3	12	A/10	1	6,1	120/12	1,2	3,2	70/12	1,2	4,8	150	1,5	5,9	120/15	1,5	5-9	3
	4	15	A/12	1,2	7,4	-	-	-	70/15	1,5	5,6	-	-	-	120/15	1,5	5-9	3
3 baños + cocina (Tipo E)	1	6	A/10	1	6,1	70/07	0,7	3	70/10	1	4	150	1,5	5,9	-	-	10-4	2
	2	9	A/10	1	6,1	90/10	1	3,2	70/10	1	4	150	1,5	5,9	-	-	10-4	2
	3	12	B/12	1,2	5,1	120/12	1,2	3,2	70/15	1,5	5,6	-	-	-	-	-	-	
	4	15	B/12	1,2	5,1	-	-	-	70/15	1,5	5,6	-	-	-	-	-	-	-
TIPO DE GRUPO																		
CARACTERÍSTICAS DEL GRUPO			Multietapa (Ver características de bomba en págs. 32)			Acero Inoxidable (Ver características de bomba en págs. 18)			Acero Inoxidable (Ver características de bomba en págs. 28)			Autoaspirante (Ver características de bomba en págs. 14)		Acero Inoxidable (Ver características de bomba en págs. 28)		Acero Inoxidable (Ver características de bomba en págs. 35)		
PÁGINAS			101											102-105				

## Línea Residencial - VELOCIDAD VARIABLE

# Grupos de presión

## Serie "MICRO-INVERTER"



### Grupos de presión domésticos con variador compacto

Los MICRO-INVERTER son aparatos compactos para el control de una bomba monofásica mediante un "inverter" (variador de frecuencia) que regula la velocidad de la bomba para mantener constante y fija la presión óptima en la instalación, independientemente del caudal que se está suministrando. Destacan su facilidad de configuración y montaje ya que, una vez conectado el aparato a la red eléctrica, únicamente es necesario seleccionar la presión de consigna.



### Características G.P. Micro-Inverter

<b>Velocidad variable</b>	Variador de frecuencia Micro-inverter para la gestión de la bomba.
<b>Protección</b>	<ul style="list-style-type: none"> <li>- Sistema de control y protección de la bomba contra sobreintensidades.</li> <li>- Sistema de protección contra el funcionamiento en seco de la bomba por falta de agua.</li> </ul>
<b>Función ART (Automatic Reset Test)</b>	Cuando el dispositivo se encuentra parado por la intervención del sistema de protección por falta de agua, el ART intenta, con una periodicidad programada, conectar el grupo por si se ha restablecido la alimentación de agua.
<b>Rearme automático</b>	Sistema automático de rearme después de una interrupción de la alimentación eléctrica. El sistema se activa en el mismo estado que tenía antes de la interrupción manteniendo los parámetros de configuración.
<b>Accesorios</b>	<ul style="list-style-type: none"> <li>- Transductor de presión interno</li> <li>- Sensor de flujo.</li> <li>- Panel de control y display numérico.</li> <li>- Función APP (Adaptability to the peaks of pressure): sistema de análisis periódico de la elasticidad de la red hidráulica permitiendo funcionar el Micro-Inverter con o sin vaso de expansión hidroneumático y sin la necesidad de modificar parámetros internos del dispositivo.</li> </ul>
<b>Otras características</b>	<ul style="list-style-type: none"> <li>- Registro de control operacional: información en pantalla de horas de trabajo y contador de arranques.</li> <li>- Registro de alarmas: información en pantalla del número y tipo de alarmas generadas en el dispositivo desde su puesta en marcha.</li> </ul>

### Especificaciones técnicas

<b>Tensión de alimentación:</b>	Monofásica 230 Vca (de 160÷250 V)
<b>Frecuencia:</b>	50 / 60 Hz
<b>Máx. intensidad de corriente:</b>	8,5 A (Monof. 230 V)
<b>Máx. intensidad corriente de pico:</b>	20% (10 segundos)
<b>Presión máxima:</b>	8 bar
<b>Rango de presión de consigna:</b>	0,5 ÷ 8 bar
<b>Protección:</b>	IP55
<b>Temperatura máx. del agua:</b>	40°C
<b>Temperatura ambiente máx.:</b>	50°C
<b>Caudal máximo:</b>	10.000 l/h
<b>Conexiones de entrada y salida:</b>	G 1 1/4" macho s/ ISO 228

### G.P. Serie "MICRO-INVERTER"

Modelo G.P. MICRO-INVERTER	CV	Código	P.V.P. (€)
AP M-I COMPACT AM/6G	0,6	623GP05103708	1.000
AP M-I COMPACT AM/8G	0,8	623GP05105708	1.038
AP M-I COMPACT AM/10G	1	623GP05106708	1.143
AP M-I COMPACT AM/12G	1,2	623GP05107708	1.151
AP M-I COMPACT AM/15G	1,5	623GP05108708	1.328
AP M-I COMPACT BM/12G	1,2	623GP05109708	1.244
AP M-I COMPACT BM/15G	1,5	623GP05110708	1.282
AP M-I CDXM 70/05G	0,5	623GP03101708	1.191
AP M-I CDXM 70/07G	0,75	623GP03102708	1.206
AP M-I CDM 70/12G	1,2	623GP03103708	1.489
AP M-I CDXM 90/10G	1	623GP03105708	1.238
AP M-I CDXM 120/07G	0,75	623GP03106708	1.232
AP M-I CDXM 120/12G	1,2	623GP03107708	1.305

### G.P. Serie "MICRO-INVERTER"

Modelo G.P. MICRO-INVERTER	CV	Código	P.V.P. (€)
AP M-I 2CDXM 70/10G	1	623GP04101708	1.400
AP M-I 2CDXM 70/12G	1,2	623GP04102708	1.411
AP M-I 2CDXM 70/15G	1,5	623GP04103708	1.527
AP M-I 2CDXM 120/15G	1,5	623GP04107708	1.560
AP M-I JESXM 5G	0,5	623GP01101708	990
AP M-I JESXM 6G	0,6	623GP01102708	995
AP M-I JESXM 8G	0,8	623GP01103708	1.005
AP M-I JEXM 80G	0,8	623GP02101708	1.098
AP M-I JEXM 100G	1	623GP02102708	1.112
AP M-I JEXM 120G	1,2	623GP02103708	1.160
AP M-I JEXM 150G	1,5	623GP02104708	1.323

# Grupos de presión

## Serie "ESTELA-C+"



### Grupos compactos con 1 bomba y variador de velocidad E-SPD+.

Mediante la lectura directa del transductor de presión, el variador de velocidad se encarga de gestionar la velocidad de giro del motor eléctrico de la bomba, garantizando así una presión fija e inalterable, independientemente de la demanda de caudal requerida. Así cuando la demanda de caudal es mayor y por consecuencia la presión de la red disminuye es en ese punto cuando el transductor de presión (quien está continuamente informando al variador de frecuencia de la presión actual), provoca que el variador de frecuencia haga girar más rápidamente el motor eléctrico, garantizando la presión de trabajo establecida. De igual manera, cuando la demanda de caudal disminuye, el variador de frecuencia hace girar más lentamente el motor eléctrico para que la presión de la red hidráulica permanezca inalterable.

### Conectar y bombear "plug & play"



Alta versatilidad



Pequeñas dimensiones



Práctica y fácil de usar



Fácil mantenimiento



Bomba fabricada en AISI 304



Baja sonoridad



Alta eficiencia



Posibilidad de instalarse en maquinaria para uso industrial



Videotutorial puesta en marcha de bomba con variador "E-SPD+".



Racor de 5 vías en AISI 304 con válvula de retención incorporada.



### Aplicaciones

#### Edificación

Suministro de agua a viviendas unifamiliares y a donde sea necesario una presión constante independiente de la demanda de caudal.

#### Industria

Suministro de agua para pequeñas aplicaciones industriales.

### Composición

#### Bombas

Bombas en ACERO INOXIDABLE serie 2CDX o MATRIX, fiables y silenciosas.

#### Variador velocidad

Unidad de control E-SPD+ con pantalla alfanumérica de 4 líneas.

#### Depósito

Depósito hidroneumático de 4 lts.

#### Racor con válvula de retención

Racor de unión en acero inoxidable con válvula de retención incorporada.

#### Transductor

Transductor de presión.

#### Cable

Cable de 1,5 m y enchufe tipo schuko.

### Datos técnicos "E-SPD+"

	E-SPD+ (Mod. Monofásico)
Tensión alimentación	Monof. 230 V
Tensión salida (bomba)	Trifásica 230 V
Frecuencia	50 Hz
Int. máx. salida variador	11 A
Int. máx. entrada variador	20 A
Máx. potencia de bomba	2,2 kW / 3 CV
Grado de protección	IP55

Para más detalles del variador, ver Pág. 131

### Características G.P. "ESTELA-C+"

#### Ahorro de energía

Al modular la velocidad de trabajo de las bombas, ésta se adapta a las necesidades requeridas por la instalación en cada momento, gastando sólo la energía necesaria.

- Sobretensión y sobreintensidad.
- Fluctuaciones en la tensión de entrada.
- Contra trabajo en seco y contra rotura de la tubería.

#### Protecciones

#### Presión constante

Independiente del caudal demandado

- Ajuste fino protegido mediante contraseña.
- Rearme automático de protecciones.
- Histórico de fallos e incidencias.
- Contadores totales y parciales de los parámetros más importantes.

#### Ajustes automáticos

Incorpora un sencillo asistente donde sólo se necesita programar:

#### Simplicidad en la puesta en marcha

- Presión de trabajo deseada
- Consumo nominal del motor
- Sentido de giro del motor
- Fecha y hora

#### Arranque y paro suave de todas las bombas

Lo cual protege la instalación y alarga la vida de sus componentes.

#### Display

Display extendido de 4 líneas que permite una visualización óptima y fácil programación.



**Línea Residencial - VELOCIDAD VARIABLE**

# Grupos de presión

## Serie "ESTELA-C+"

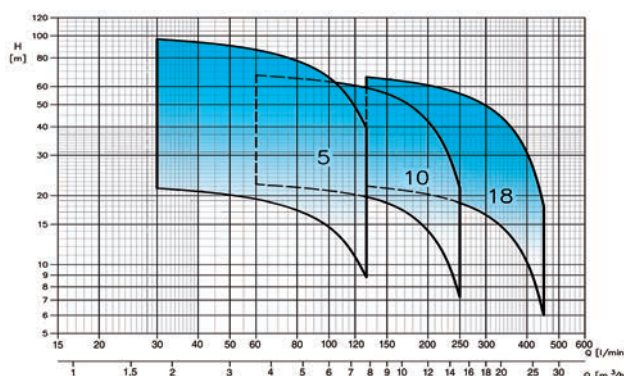
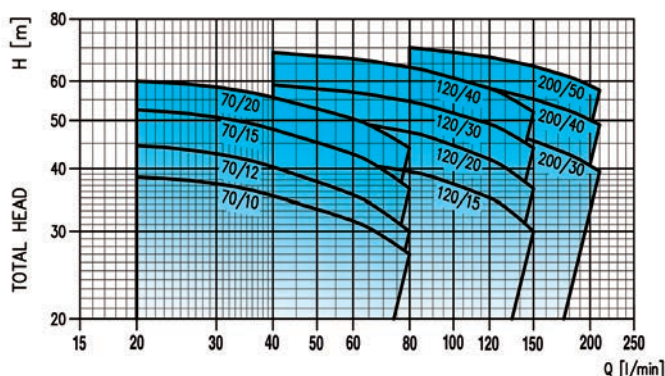

**Tabla de características bomba 2CDX**

Modelo Trifásica 230V 50Hz	kW	CV	Q=Caudal										Int. Abs. [A] Trif. 230V	DNA	DNI
			l/min	0	20	40	60	80	120	150	180				
			m³/h	0	1,2	2,4	3,6	4,8	7,2	9	10,8				
H=Altura manométrica total (m)															
2CDX 70/15	1,1	1,5	56	52,5	48	42,8	36,5	-	-	-	5,8	2"	1"		
2CDX 70/20	1,5	2	64	60	55,6	50,4	44	-	-	-	7,8	2"	1"		
2CDX 120/15	1,1	1,5	46	-	42	41	39,5	35	30	-	5,8	2"	1"		
2CDX 120/20	1,5	2	55	-	51,5	49,5	47,4	41,8	36,5	-	7,8	2"	1"		

### G.P. "ESTELA-C+" con 1 bomba 2CDX

Modelo bomba	kW	CV	Depósito (litros/bar)	Modelo Grupo ESTELA-C+ con 1 bomba 2CDX	Código Grupo Monofásico	P.V.P. (€) Grupo Monofásico
2CDX 70/15	1,1	1,5	4/10	AP-E 2CDX-C+ 70/15	623AP03815173	1.809
2CDX 70/20	1,5	2	4/10	AP-E 2CDX-C+ 70/20	623AP03820173	1.855
2CDX 120/15	1,1	1,5	4/10	AP-E 2CDX-C+ 120/15	623AP03415173	1.840
2CDX 120/20	1,5	2	4/10	AP-E 2CDX-C+ 120/20	623AP03420173	1.948

**Tabla de características bomba MATRIX**

Modelo	kW	CV	Q=Caudal														Int. Abs. [A] Trif. 230V	DNA	DNI
			l/min	0	30	45	60	80	100	130	160	200	250	300	350	400			
			m³/h	0	1,8	2,7	3,6	4,8	6	7,8	9,6	12	15	18	21	24			
H=Altura manométrica total (m)																			
MATRIX 5-5	1,3	1,8	57,5	54	51	48,5	43,5	36,7	22	-	-	-	-	-	-	5,8	2"	1"	
MATRIX 5-6	1,3	1,8	69	64,5	61,5	58	52	44	26,4	-	-	-	-	-	-	5,8	2"	1"	
MATRIX 5-7	1,5	2	80,5	75,5	72	67,5	61	51,5	30,8	-	-	-	-	-	-	6,6	2"	1"	
MATRIX 5-8	2,2	3	92	86	82	77	69,5	58,5	35,2	-	-	-	-	-	-	8,2	2"	1"	
MATRIX 5-9	2,2	3	104	97	92	87	78	66	39,6	-	-	-	-	-	-	8,2	2"	1"	
MATRIX 10-3	1,3	1,8	36	-	-	33,3	32,1	30,9	28,6	25,5	19,3	8,7	-	-	-	5,8	2"	1"	
MATRIX 10-4	1,5	2	48	-	-	44,5	43	41	38,1	34	25,7	11,6	-	-	-	6,6	2"	1"	

### G.P. "ESTELA-C+" con 1 bomba MATRIX

Modelo bomba	kW	CV	Depósito (litros/bar)	Modelo Grupo ESTELA-C+ 1 bomba MATRIX	Código Grupo Monofásico	P.V.P. (€) Grupo Monofásico
MATRIX 5-5/1,3	1,3	1,8	4/10	AP-E MATRIX-C+ 5-5 VV	623AP14105173	1.753
MATRIX 5-6/1,3	1,3	1,8	4/10	AP-E MATRIX-C+ 5-6 VV	623AP14106173	1.813
MATRIX 5-7/1,5	1,5	2	4/10	AP-E MATRIX-C+ 5-7 VV	623AP14107173	1.936
MATRIX 5-8/2,2	2,2	3	4/10	AP-E MATRIX-C+ 5-8 VV	623AP14108173	1.979
MATRIX 5-9/2,2	2,2	3	4/10	AP-E MATRIX-C+ 5-9 VV	623AP14109173	2.017
MATRIX 10-3/1,3	1,3	1,8	4/10	AP-E MATRIX-C+ 10-3 VV	623AP14203173	1.718
MATRIX 10-4/1,5	1,5	2	4/10	AP-E MATRIX-C+ 10-4 VV	623AP14204173	1.784

**Suplemento para G.P. ESTELA-C+**

Suplemento por Reloj Programador en cuadro modular suministrado aparte (Cod. 622HG0000222):

**P.V.P. (€)**

**370**

# Grupos de presión

## Serie "ESTELA-B"



### Grupos compactos con 1 bomba y variador de velocidad SPB.

Mediante la lectura directa del transductor de presión, el variador de velocidad se encarga de gestionar la velocidad de giro del motor eléctrico de la bomba, garantizando así una presión fija e inalterable, independientemente de la demanda de caudal requerida. Así cuando la demanda de caudal es mayor y por consecuencia la presión de la red disminuye es en ese punto cuando el transductor de presión (quien está continuamente informando al variador de frecuencia de la presión actual), provoca que el variador de frecuencia haga girar más rápidamente el motor eléctrico, garantizando la presión de trabajo establecida. De igual manera, cuando la demanda de caudal disminuye, el variador de frecuencia hace girar más lentamente el motor eléctrico para que la presión de la red hidráulica permanezca inalterable.

### Conectar y bombear "plug & play"



Alta versatilidad



Pequeñas dimensiones



Práctica y fácil de usar



Fácil mantenimiento



Bomba fabricada en AISI 304



Baja sonoridad



Alta eficiencia



Posibilidad de instalarse en maquinaria para uso industrial



Racor de 5 vías en AISI 304 con válvula de retención incorporada.



### Aplicaciones

<b>Edificación</b>	Suministro de agua a viviendas unifamiliares y a donde sea necesario una presión constante independiente de la demanda de caudal.
<b>Industria</b>	Suministro de agua para pequeñas aplicaciones industriales.

### Composición

<b>Bombas</b>	Bombas en ACERO INOXIDABLE serie 2CDX o MATRIX, fiables y silenciosas.
<b>Variador velocidad</b>	Unidad de control SPB.
<b>Depósito</b>	Depósito hidroneumático de 4 lts.
<b>Racor con válvula de retención</b>	Racor de unión en acero inoxidable con válvula de retención incorporada.
<b>Transductor</b>	Transductor de presión.
<b>Cable</b>	Cable de 1,5 m y enchufe tipo schuko.

### Datos técnicos "SPB"

	SPB 1010 MT (Mod. Monofásico)
<b>Tensión alimentación</b>	Monof. 230 V
<b>Tensión salida (bomba)</b>	Trifásica 230 V
<b>Frecuencia</b>	50-60 Hz
<b>Int. máx. salida variador</b>	10 A
<b>Entrada transductor</b>	4-20 mA
<b>Máx. potencia de bomba</b>	2,2 kW / 3 CV
<b>Grado de protección</b>	IP65

Para más detalles del variador, ver Pág. 132

### Características G.P. "ESTELA-B"

<b>Ahorro de energía</b>	Al modular la velocidad de trabajo de las bombas, ésta se adapta a las necesidades requeridas por la instalación en cada momento, gastando sólo la energía necesaria.
<b>Protecciones</b>	<ul style="list-style-type: none"> <li>- Sobretensión y sobreintensidad.</li> <li>- Fluctuaciones en la tensión de entrada.</li> <li>- Contra trabajo en seco (función ART) y contra rotura de la tubería.</li> </ul>
<b>Presión constante</b>	Independiente del caudal demandado
<b>Ajustes automáticos</b>	<ul style="list-style-type: none"> <li>- Función STC para reducir frecuencia de giro por sobrecalentamiento de placa.</li> <li>- Rearme automático de protecciones.</li> <li>- Histórico de fallos e incidencias.</li> <li>- Contadores totales y parciales de los parámetros más importantes.</li> </ul>
<b>Simplicidad en la puesta en marcha</b>	Incorpora un sencillo asistente donde sólo se necesita programar: <ul style="list-style-type: none"> <li>- Presión de trabajo deseada</li> <li>- Consumo nominal del motor</li> <li>- Sentido de giro del motor</li> <li>- Fecha y hora</li> </ul>
<b>Arranque y paro suave de todas las bombas</b>	Lo cual protege la instalación y alarga la vida de sus componentes.
<b>Display</b>	Panel de control con pantalla digital

**Línea Residencial - VELOCIDAD VARIABLE**

# Grupos de presión

## Serie "ESTELA-B"

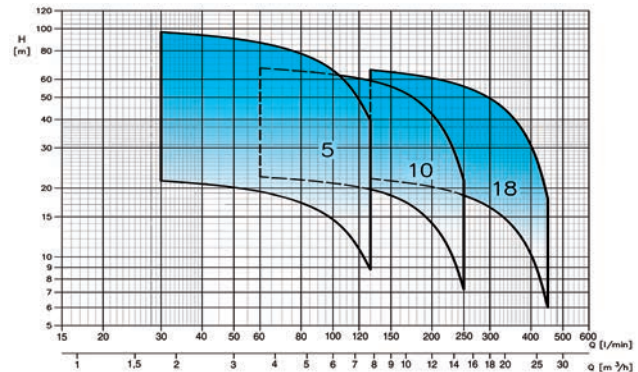
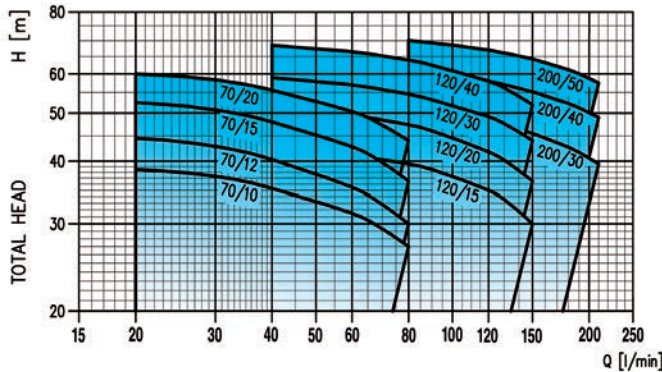

**Tabla de características bomba 2CDX**

Modelo Trifásica 230V 50Hz	kW	CV	Q=Caudal									Int. Abs. [A] Trif. 230V	DNA	DNI	
			l/min	0	20	40	60	80	120	150	180				
			m³/h	0	1,2	2,4	3,6	4,8	7,2	9	10,8				
H=Altura manométrica total (m)															
2CDX 70/15	1,1	1,5	56	52,5	48	42,8	36,5	-	-	-	5,8	2"	1"		
2CDX 70/20	1,5	2	64	60	55,6	50,4	44	-	-	-	7,8	2"	1"		
2CDX 120/15	1,1	1,5	46	-	42	41	39,5	35	30	-	5,8	2"	1"		
2CDX 120/20	1,5	2	55	-	51,5	49,5	47,4	41,8	36,5	-	7,8	2"	1"		

### G.P. "ESTELA-B" con 1 bomba 2CDX

Modelo bomba	kW	CV	Depósito (litros/bar)	Modelo Grupo ESTELA-B con 1 bomba 2CDX	Código Grupo Monofásico	P.V.P. (€) Grupo Monofásico
2CDX 70/15	1,1	1,5	4/10	AP-E 2CDX-B 70/15	623AP03815187	1.588
2CDX 70/20	1,5	2	4/10	AP-E 2CDX-B 70/20	623AP03820187	1.629
2CDX 120/15	1,1	1,5	4/10	AP-E 2CDX-B 120/15	623AP03415187	1.617
2CDX 120/20	1,5	2	4/10	AP-E 2CDX-B 120/20	623AP03420187	1.722

**Tabla de características bomba MATRIX**

Modelo	kW	CV	Q=Caudal													Int. Abs. [A] Trif. 230V	DNA	DNI	
			l/min	0	30	45	60	80	100	130	160	200	250	300	350				400
			m³/h	0	1,8	2,7	3,6	4,8	6	7,8	9,6	12	15	18	21				24
H=Altura manométrica total (m)																			
MATRIX 5-5	1,3	1,8	57,5	54	51	48,5	43,5	36,7	22	-	-	-	-	-	-	5,8	2"	1"	
MATRIX 5-6	1,3	1,8	69	64,5	61,5	58	52	44	26,4	-	-	-	-	-	-	5,8	2"	1"	
MATRIX 5-7	1,5	2	80,5	75,5	72	67,5	61	51,5	30,8	-	-	-	-	-	-	6,6	2"	1"	
MATRIX 5-8	2,2	3	92	86	82	77	69,5	58,5	35,2	-	-	-	-	-	-	8,2	2"	1"	
MATRIX 5-9	2,2	3	104	97	92	87	78	66	39,6	-	-	-	-	-	-	8,2	2"	1"	
MATRIX 10-3	1,3	1,8	36	-	-	33,3	32,1	30,9	28,6	25,5	19,3	8,7	-	-	-	5,8	2"	1"	
MATRIX 10-4	1,5	2	48	-	-	44,5	43	41	38,1	34	25,7	11,6	-	-	-	6,6	2"	1"	

### G.P. "ESTELA-B" con 1 bomba MATRIX

Modelo bomba	kW	CV	Depósito (litros/bar)	Modelo Grupo ESTELA-B 1 bomba MATRIX	Código Grupo Monofásico	P.V.P. (€) Grupo Monofásico
MATRIX 5-5/1,3	1,3	1,8	4/10	AP-E MATRIX-B 5-5 VV	623AP14105187	1.530
MATRIX 5-6/1,3	1,3	1,8	4/10	AP-E MATRIX-B 5-6 VV	623AP14106187	1.588
MATRIX 5-7/1,5	1,5	2	4/10	AP-E MATRIX-B 5-7 VV	623AP14107187	1.705
MATRIX 5-8/2,2	2,2	3	4/10	AP-E MATRIX-B 5-8 VV	623AP14108187	1.748
MATRIX 5-9/2,2	2,2	3	4/10	AP-E MATRIX-B 5-9 VV	623AP14109187	1.784
MATRIX 10-3/1,3	1,3	1,8	4/10	AP-E MATRIX-B 10-3 VV	623AP14203187	1.496
MATRIX 10-4/1,5	1,5	2	4/10	AP-E MATRIX-B 10-4 VV	623AP14204187	1.561

**Suplemento para G.P. ESTELA-B**

Suplemento por Reloj Programador en cuadro modular suministrado aparte (Cod. 622HG0000222):

**P.V.P. (€)**

**370**

# Grupos de presión

## Serie "MASTER HIDRO-INVERTER"



### Grupos con 1 ó 2 bombas y 1 variador compacto por bomba CON ROTACIÓN

Grupos de presión de **accionamiento regulable mediante tecnología Inverter**, destinados a satisfacer las demandas de aquellas instalaciones donde se requiera un suministro de agua con **caudal variable** a una **presión constante**, con un funcionamiento sencillo y fiable, proporcionando un notable ahorro en consumo energético y optimización de la instalación.



**MASTER  
HIDRO-INVERTER**



Alta versatilidad



Fácil mantenimiento



Baja sonoridad



Alta eficiencia

### Aplicaciones

<b>Edificación</b>	Suministro de agua a los sistemas de distribución en edificación.
<b>Industria</b>	Suministro de agua para la industria.
<b>Riego</b>	Riego de jardines, parques e instalaciones deportivas, etc.

### Datos técnicos

	MASTER (1 bomba)	MASTER (2 bombas)
Rotación de bombas:	-	SI
Tensión de alimentación:	Mon. (220 / 240 V)	Mon. (220 / 240 V)
Frecuencia:	50 Hz	50 Hz
Máx. consumo bomba:	10 A (220/240 V Trif.)	10 A (220/240V Trif.)
Presión máx. de utilización:	10 bar	10 bar
Presión máx. de regulación:	10 bar	10 bar
Temperatura máx. del agua:	40°C	40°C
Caudal máx. por bomba:	15.000 l/h	15.000 l/h
Temperatura ambiente máx.:	50°C	50°C
<b>MEDIDAS</b>	<b>1 bomba</b>	<b>2 bombas</b>
H (altura max.):	125,5 cm	131,5 cm
L (anchura max.):	23 cm	55 cm
F (fondo max.):	32,5 cm	23 cm

### Composición

<b>Bombas</b>	Bombas verticales fiables y silenciosas series CVM y MVP u horizontales biturbina fabricadas en ACERO INOXIDABLE serie 2CDX.
<b>Variador velocidad</b>	Unidad de control MASTER HIDRO-INVERTER.
<b>Depósito</b>	Depósito hidroneumático de 20 lts., con válvula de aislamiento.
<b>Manómetro y Válvulas</b>	Manómetro y válvulas de corte y retención por bomba.
<b>Colector</b>	Colector común de impulsión.
<b>Bancada</b>	Bancada metálica para grupos de 2 bombas.
<b>Protección</b>	Posibilidad de conectar protección contra trabajo en vacío por regulador de nivel o presostato.

### Características MASTER HIDRO-INVERTER

<b>Rotación de bomba</b>	Alternancia en los arranques
<b>Display</b>	<ul style="list-style-type: none"> <li>- Pantalla LCD para información estado bombas.</li> <li>- Teclado de acceso a menú programación.</li> <li>- Pulsador START/STOP para el control manual de bombas.</li> </ul>
<b>Variador de velocidad</b>	- Variador de frecuencia para la gestión de la bomba.
<b>Protecciones</b>	<ul style="list-style-type: none"> <li>- Sistema de control y protección de bombas contra sobrecargas.</li> <li>- Sistema de protección contra el funcionamiento de las bombas sin agua.</li> </ul>
<b>Función ART</b>	Función ART (autoreset) para rearme automático en caso de alarma por falta de agua.
<b>Indicadores</b>	<ul style="list-style-type: none"> <li>- Indicador luminoso de presencia de tensión (LINE).</li> <li>- Indicador luminoso de funcionamiento para cada bomba (ON).</li> <li>- Indicador luminosos de fallo (FAILURE).</li> </ul>
<b>Otras características</b>	<ul style="list-style-type: none"> <li>- Transductor de presión interno.</li> <li>- Manómetro digital.</li> </ul>



# Grupos de presión



## Serie "HYDRA+"

Grupos de presión para "pequeña Edificación Singular", colegios, hospitales, hoteles, etc...

### HYDRA+ con 2CDX

#### Grupos compactos con 2 bombas CON ROTACIÓN y VARIADOR EN BOMBAS.

Grupos de presión de **accionamiento regulable mediante tecnología Inverter**, destinados a satisfacer las demandas de aquellas instalaciones donde se requiera un suministro de agua con **caudal variable** a una **presión constante**, con un funcionamiento sencillo y fiable, proporcionando un notable ahorro en consumo energético y optimización de la instalación.



Videotutorial de puesta en marcha G.P. HYDRA+



### Aplicaciones

<b>Edificación</b>	Suministro de agua a los sistemas de distribución en edificación.
<b>Industria</b>	Suministro de agua para la industria.
<b>Riego</b>	Riego de jardines, parques e instalaciones deportivas, etc.

### Composición

<b>Bombas</b>	Bombas en ACERO INOXIDABLE serie 2CDX, fiables y silenciosas.
<b>Variador velocidad</b>	Unidad de control E-SPD+ con pantalla alfanumérica de 4 líneas.
<b>Depósito</b>	Depósito hidroneumático de 8 litros.
<b>Válvulas</b>	Válvulas de corte por bomba.
<b>Colector</b>	Colector común de impulsión en ACERO INOXIDABLE.
<b>Bancada</b>	Bancada metálica.
<b>Transductor</b>	Transductor de presión.

### Características G.P. "HYDRA+" con 2CDX

<b>Ahorro de energía</b>	Al modular la velocidad de trabajo de las bombas, ésta se adapta a las necesidades requeridas por la instalación en cada momento, gastando sólo la energía necesaria.
<b>Protecciones</b>	<ul style="list-style-type: none"> <li>- Sobretensión y sobreintensidad.</li> <li>- Fluctuaciones en la tensión de entrada.</li> <li>- Contra trabajo en seco y contra rotura de la tubería.</li> </ul>
<b>Presión constante</b>	Independiente del caudal demandado
<b>Ajustes automáticos</b>	<ul style="list-style-type: none"> <li>- Ajuste fino protegido mediante contraseña.</li> <li>- Rearme automático de protecciones.</li> <li>- Histórico de fallos e incidencias.</li> <li>- Contadores totales y parciales de los parámetros más importantes.</li> </ul>
<b>Simplicidad en la puesta en marcha</b>	Incorpora un sencillo asistente donde sólo se necesita programar: <ul style="list-style-type: none"> <li>- Presión de trabajo deseada</li> <li>- Consumo nominal del motor</li> <li>- Sentido de giro del motor</li> <li>- Fecha y hora</li> </ul>
<b>Arranque y paro suave de todas las bombas</b>	Lo cual protege la instalación y alarga la vida de sus componentes.
<b>Display</b>	Display extendido de 4 líneas que permite una visualización óptima y fácil programación.

### Datos técnicos del variador E-SPD+

	<b>E-SPD+ (Mod. Monofásico)</b>	<b>E-SPD+ (Mod. Trifásico)</b>
<b>Tensión alimentación</b>	Monof. 230 V	Trifásica 400 V
<b>Tensión salida (bomba)</b>	Trifásica 230 V	Trifásica 400 V
<b>Frecuencia</b>	50 Hz	50 Hz
<b>Int. máx. salida variador</b>	11 A	11 A
<b>Int. máx. entrada variador</b>	20 A	12 A
<b>Máx. potencia de bomba</b>	2,2 kW / 3 CV	4 kW / 5,5 CV
<b>Grado de protección</b>	IP55	IP55

Para más detalles del variador, ver **Pág. 131**

**Línea Residencial - VELOCIDAD VARIABLE**  
Variador en bomba

# Grupos de presión

## Serie "HYDRA+"

### HYDRA+ con 2CDX



Grupos compactos con 2 bombas **CON ROTACIÓN y VARIADOR EN BOMBAS.**



Tabla de características

Modelo Trifásica 230/400V 50Hz	kW	CV	Q=Caudal										Int. Abs. [A]		DNA (opcional)	DNI
			l/min	40	80	120	160	240	300	360	420	230V	400V			
			m³/h	2,4	4,8	7,2	9,6	14,4	18	21,6	25,2					
H=Altura manométrica total (m)																
2CDX 70/15-2	1,1	1,5		52,5	48	42,8	36,5	-	-	-	-	5,5	3,2	2"	1½"	
2CDX 70/20-2	1,5	2		60	55,6	50,4	44	-	-	-	-	6,9	4	2"	1½"	
2CDX 120/15-2	1,1	1,5		-	42	41	39,5	35	30	-	-	5,5	3,2	2"	1½"	
2CDX 120/20-2	1,5	2		-	51,5	49,5	47,4	41,8	36,5	-	-	7,3	4,2	2"	1½"	
2CDX 120/30-2	2,2	3		-	59	57	54,6	49,2	44	-	-	8,8	5,1	2"	1½"	
2CDX 120/40-2	3	4		-	68,5	66,5	64	58	52	-	-	10,6	6,1	2"	1½"	
2CDX 200/30-2	2,2	3		-	-	52	50,8	48,1	45,5	42,7	39,5	10,6	6,1	2½"	1½"	
2CDX 200/40-2	3	4		-	-	62,5	61,1	58	55,2	52,3	49	10,6	6,1	2½"	1½"	
2CDX 200/50-2	3,7	5		-	-	71,5	70,1	67	64,3	61,2	57,5	15,1	8,7	2½"	1½"	

### G.P. "HYDRA+" con 2 bombas 2CDX

Modelo bomba	kW	CV	Depósito (litros/bar)	Modelo Grupo 2 bombas 2CDX	P.V.P. (€) Grupo Monof.	P.V.P. (€) Grupo Trifásico	P.V.P. (€) Suplemento por colector de aspiración 2 bombas
2CDX 70/15	1,1	1,5	8/10	AP HYDRA+ 2CDX(M) 70/15-2	3.948	4.851	453
2CDX 70/20	1,5	2	8/10	AP HYDRA+ 2CDX(M) 70/20-2	4.034	4.938	453
2CDX 120/15	1,1	1,5	8/10	AP HYDRA+ 2CDX(M) 120/15-2	4.008	4.908	453
2CDX 120/20	1,5	2	8/10	AP HYDRA+ 2CDX(M) 120/20-2	4.216	5.114	453
2CDX 120/30	2,2	3	8/10	AP HYDRA+ 2CDX 120/30-2	-	5.420	453
2CDX 120/40	3	4	8/10	AP HYDRA+ 2CDX 120/40-2	-	5.608	453
2CDX 200/30	2,2	3	8/10	AP HYDRA+ 2CDX 200/30-2	-	5.420	542
2CDX 200/40	3	4	8/10	AP HYDRA+ 2CDX 200/40-2	-	5.608	542
2CDX 200/50	3,7	5	8/10	AP HYDRA+ 2CDX 200/50-2	-	5.873	542

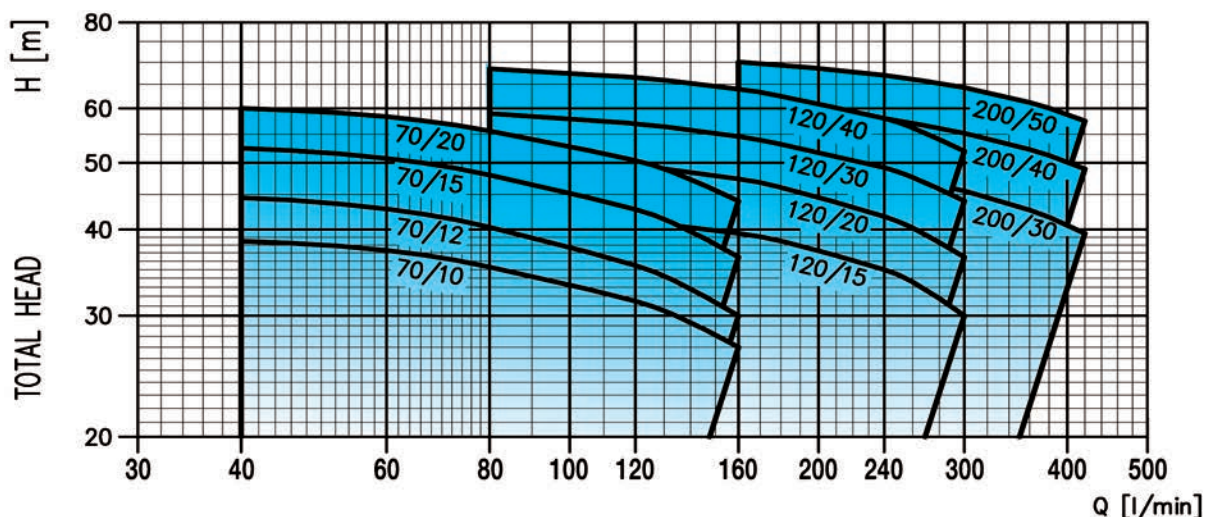
(\*) Las válvulas de retención son necesarias para un funcionamiento correcto

Suplemento para G.P. "HYDRA+" con 2 bombas		P.V.P. (€)
Suplemento por Reloj Programador:		165
*Válvulas de retención (2 Uds.) con machones de enlace para instalar en aspiración:		141
Amortiguador Silentblock de Bancada (622CZ00000044): (son necesarios 4 amortiguadores por grupo)		20 / Ud

# Grupos de presión

## Serie "HYDRA+"

Grupos de presión para "pequeña Edificación Singular", colegios, hospitales, hoteles, etc...

### HYDRA+ con MATRIX

#### Grupos compactos con 2 bombas CON ROTACIÓN y VARIADOR EN BOMBAS.

Grupos de presión de accionamiento regulable mediante tecnología Inverter, destinados a satisfacer las demandas de aquellas instalaciones donde se requiera un suministro de agua con caudal variable a una presión constante, con un funcionamiento sencillo y fiable, proporcionando un notable ahorro en consumo energético y optimización de la instalación.



Videotutorial de puesta en marcha G.P. HYDRA+

#### Características G.P. "HYDRA+" con MATRIX

<b>Ahorro de energía</b>	Al modular la velocidad de trabajo de las bombas, ésta se adapta a las necesidades requeridas por la instalación en cada momento, gastando sólo la energía necesaria.
<b>Protecciones</b>	<ul style="list-style-type: none"> <li>- Sobretensión y sobreintensidad.</li> <li>- Fluctuaciones en la tensión de entrada.</li> <li>- Contra trabajo en seco y contra rotura de la tubería.</li> </ul>
<b>Presión constante</b>	Independiente del caudal demandado
<b>Ajustes automáticos</b>	<ul style="list-style-type: none"> <li>- Ajuste fino protegido mediante contraseña.</li> <li>- Rearme automático de protecciones.</li> <li>- Histórico de fallos e incidencias.</li> <li>- Contadores totales y parciales de los parámetros más importantes.</li> </ul>
<b>Simplicidad en la puesta en marcha</b>	Incorpora un sencillo asistente donde sólo se necesita programar: <ul style="list-style-type: none"> <li>- Presión de trabajo deseada</li> <li>- Consumo nominal del motor</li> <li>- Sentido de giro del motor</li> <li>- Fecha y hora</li> </ul>
<b>Arranque y paro suave de todas las bombas</b>	Lo cual protege la instalación y alarga la vida de sus componentes.
<b>Display</b>	Display extendido de 4 líneas que permite una visualización óptima y fácil programación.

- Alta versatilidad
- Pequeñas dimensiones
- Práctica y fácil de usar
- Baja sonoridad
- AISI 304 Bomba fabricada en AISI 304
- Alta eficiencia
- Fácil mantenimiento



#### Aplicaciones

<b>Edificación</b>	Suministro de agua a los sistemas de distribución en edificación.
<b>Industria</b>	Suministro de agua para la industria.
<b>Riego</b>	Riego de jardines, parques e instalaciones deportivas, etc.

#### Composición

<b>Bombas</b>	Bombas en ACERO INOXIDABLE serie MATRIX, fiables y silenciosas.
<b>Variador velocidad</b>	Unidad de control E-SPD+ con pantalla alfanumérica de 4 líneas.
<b>Depósito</b>	Depósito hidroneumático de 8 litros.
<b>Válvulas</b>	Válvulas de corte por bomba.
<b>Colector</b>	Colector común de impulsión en ACERO INOXIDABLE.
<b>Bancada</b>	Bancada metálica.
<b>Transductor</b>	Transductor de presión.

#### Datos técnicos del variador E-SPD+

	E-SPD+ (Mod. Monofásico)	E-SPD+ (Mod. Trifásico)
<b>Tensión alimentación</b>	Monof. 230 V	Trifásica 400 V
<b>Tensión salida (bomba)</b>	Trifásica 230 V	Trifásica 400 V
<b>Frecuencia</b>	50 Hz	50 Hz
<b>Int. máx. salida variador</b>	11 A	11 A
<b>Int. máx. entrada variador</b>	20 A	12 A
<b>Máx. potencia de bomba</b>	2,2 kW / 3 CV	4 kW / 5,5 CV
<b>Grado de protección</b>	IP55	IP55

Para más detalles del variador, ver Pág. 131



# Línea Residencial - VELOCIDAD VARIABLE

Variador en bomba

## Grupos de presión

### Serie "HYDRA+" (HYDRA+ con MATRIX)



Grupos compactos con 2 bombas CON ROTACIÓN y VARIADOR EN BOMBAS.



Tabla de características

Modelo	kW	CV	Q=Caudal													Int. Abs. [A] Trif. 400V	DNA (opcional)	DNI	
			l/min	60	90	120	160	200	260	320	400	500	600	700	800				900
			m³/h	3,6	5,4	7,2	9,6	12	15,6	19,2	24	30	36	42	48				54
			H=Altura manométrica total (m)																
MATRIX 5-5-2	1,3	1,8	54	51	48,5	43,5	36,7	22	-	-	-	-	-	-	-	-	3,3	2"	1½"
MATRIX 5-6-2	1,3	1,8	64,5	61,5	58	52	44	26,4	-	-	-	-	-	-	-	-	3,3	2"	1½"
MATRIX 5-7-2	1,5	2	75,5	72	67,5	61	51,5	30,8	-	-	-	-	-	-	-	-	3,8	2"	1½"
MATRIX 5-8-2	2,2	3	86	82	77	69,5	58,5	35,2	-	-	-	-	-	-	-	-	4,7	2"	1½"
MATRIX 5-9-2	2,2	3	97	92	87	78	66	39,6	-	-	-	-	-	-	-	-	4,7	2"	1½"
MATRIX 10-3-2	1,3	1,8	-	-	33,3	32,1	30,9	28,6	25,5	19,3	8,7	-	-	-	-	-	3,3	2½"	2"
MATRIX 10-4-2	1,5	2	-	-	44,5	43	41	38,1	34	25,7	11,6	-	-	-	-	-	3,8	2½"	2"
MATRIX 10-5-2	2,2	3	-	-	55,5	53,5	51,5	47,5	42,5	32,1	14,5	-	-	-	-	-	4,7	2½"	2"
MATRIX 10-6-2	2,2	3	-	-	66,5	64,5	62	57	51	38,5	17,4	-	-	-	-	-	4,7	2½"	2"
MATRIX 18-3-2	2,2	3	-	-	-	-	-	33	31,9	30,4	28,1	25,2	21,3	15,5	7,8	4,7	3"	2½"	
MATRIX 18-4-2	3	4	-	-	-	-	-	44	42,5	40,5	37,4	33,6	28,4	20,6	10,4	6,4	3"	2½"	
MATRIX 18-5-2	4	5,5	-	-	-	-	-	55	53	50,5	47	42	35,5	25,8	13	8,7	3"	2½"	
MATRIX 18-6-2	4	5,5	-	-	-	-	-	66	64	60,5	56	50,5	42,5	30,9	15,6	8,7	3"	2½"	

### G.P. "HYDRA+" con 2 bombas MATRIX

Modelo bomba	kW	CV	Depósito (litros/bar)	Modelo Grupo 2 bombas MATRIX	P.V.P. (€) G.P. Monofásico	P.V.P. (€) G.P. Trifásico	P.V.P. (€) Suplemento por colector de aspiración 2 bombas
MATRIX 5-5/1,3	1,3	1,8	8/10	AP HYDRA+ MATRIX 5-5-2(M)	4.906	5.263	453
MATRIX 5-6/1,3	1,3	1,8	8/10	AP HYDRA+ MATRIX 5-6-2(M)	5.010	5.366	453
MATRIX 5-7/1,5	1,5	2	8/10	AP HYDRA+ MATRIX 5-7-2(M)	5.236	5.594	453
MATRIX 5-8/2,2	2,2	3	8/10	AP HYDRA+ MATRIX 5-8-2	-	5.672	453
MATRIX 5-9/2,2	2,2	3	8/10	AP HYDRA+ MATRIX 5-9-2	-	5.743	453
MATRIX 10-3/1,3	1,3	1,8	8/10	AP HYDRA+ MATRIX 10-3-2(M)	4.918	5.275	542
MATRIX 10-4/1,5	1,5	2	8/10	AP HYDRA+ MATRIX 10-4-2(M)	5.041	5.399	542
MATRIX 10-5/2,2	2,2	3	8/10	AP HYDRA+ MATRIX 10-5-2	-	5.536	542
MATRIX 10-6/2,2	2,2	3	8/10	AP HYDRA+ MATRIX 10-6-2	-	5.749	542
MATRIX 18-3/2,2	2,2	3	8/10	AP HYDRA+ MATRIX 18-3-2	-	5.807	716
MATRIX 18-4/3	3	4	8/10	AP HYDRA+ MATRIX 18-4-2	-	6.374	716
MATRIX 18-5/4	4	5,5	8/10	AP HYDRA+ MATRIX 18-5-2	-	6.723	716
MATRIX 18-6/4	4	5,5	8/10	AP HYDRA+ MATRIX 18-6-2	-	7.024	716

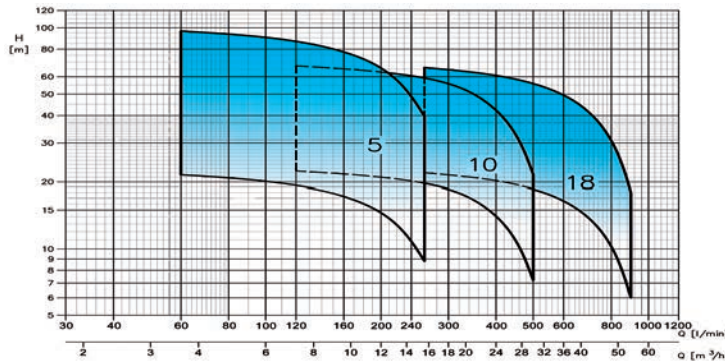
(\* Las válvulas de retención son necesarias para un funcionamiento correcto

Suplemento para G.P. "HYDRA+" con 2 bombas		P.V.P. (€)
Suplemento por Reloj Programador:		165
*Válvulas de retención (2 Uds.) con machones de enlace para instalar en aspiración:		141
Amortiguador Silentblock de Bancada (622CZ00000044): (son necesarios 4 amortiguadores por grupo)		20 / Ud

**Línea Residencial - VELOCIDAD VARIABLE**

# Grupos de presión

## Serie “AP SMART FLOW+” con CVM / EVMSG / MVP



### Grupos con 1 o más bombas y 1 variador en bomba CON ROTACIÓN

Grupos de presión de **accionamiento regulable mediante tecnología Inverter**, destinados a satisfacer las demandas de aquellas instalaciones donde se requiera un suministro de agua con **caudal variable** a una **presión constante**, con un funcionamiento sencillo y fiable, proporcionando un notable ahorro en consumo energético y optimización de la instalación.



Alta versatilidad



Práctica y fácil de usar



Baja sonoridad



Fácil mantenimiento



Alta eficiencia



Videotutorial puesta en marcha G.P. Serie AP SMART FLOW+

### Aplicaciones

<b>Edificación</b>	Suministro de agua a los sistemas de distribución en edificación.
<b>Industria</b>	Suministro de agua para la industria.
<b>Riego</b>	Riego de jardines, parques e instalaciones deportivas, etc.

### Composición

<b>Bombas</b>	Bombas verticales, fiables y silenciosas, series CVM, EVMSG y MVP.
<b>Variador velocidad</b>	Unidad de control E-SPD+ con pantalla alfanumérica de 4 líneas.
<b>Depósito</b>	Depósito hidroneumático de 50 litros incluido.
<b>Manómetro y válvulas</b>	Manómetro y válvulas de corte y retención por bomba.
<b>Colector</b>	Colector común de impulsión.
<b>Bancada</b>	Bancada metálica.
<b>Transductor</b>	Transductor de presión.

### Características G.P. “AP Smart Flow+”

<b>Ahorro de energía</b>	Al modular la velocidad de trabajo de las bombas, ésta se adapta a las necesidades requeridas por la instalación en cada momento, gastando sólo la energía necesaria.
<b>Protecciones</b>	<ul style="list-style-type: none"> <li>- Sobretensión y sobreintensidad.</li> <li>- Fluctuaciones en la tensión de entrada.</li> <li>- Contra trabajo en seco y contra rotura de la tubería.</li> </ul>
<b>Presión constante</b>	Independiente del caudal demandado.
<b>Ajustes automáticos</b>	<ul style="list-style-type: none"> <li>- Ajuste fino protegido mediante contraseña.</li> <li>- Rearme automático de protecciones.</li> <li>- Histórico de fallos e incidencias.</li> <li>- Contadores totales y parciales de los parámetros más importantes.</li> </ul>
<b>Simplicidad en la puesta en marcha</b>	Incorpora un sencillo asistente donde sólo se necesita programar: <ul style="list-style-type: none"> <li>- Presión de trabajo deseada</li> <li>- Consumo nominal del motor</li> <li>- Sentido de giro del motor</li> <li>- Fecha y hora</li> </ul>
<b>Arranque y paro suave de todas las bombas</b>	Lo cual protege la instalación y alarga la vida de sus componentes.
<b>Display</b>	Display extendido de 4 líneas que permite una visualización óptima y fácil programación.
<b>Opcional</b>	Motor IE4 bajo consulta (sólo para gama APSG con bomba EVMSG).

### Datos técnicos del variador E-SPD+

	E-SPD+ MT2200 (Monofásico)	E-SPD+ TT4000 (Trifásico)	E-SPD+ TT1100 (Trifásico)
<b>Tensión alimentación</b>	Monof. 230 V	Trifásica 400 V	Trifásica 400 V
<b>Tensión salida (bomba)</b>	Trifásica 230 V	Trifásica 400 V	Trifásica 400 V
<b>Frecuencia</b>	50 / 60 Hz	50 / 60 Hz	50 / 60 Hz
<b>Int. máx. salida variador</b>	11 A	11 A	30 A
<b>Int. máx. entrada variador</b>	20 A	12 A	31 A
<b>Máx. potencia de bomba</b>	2,2 kW / 3 CV	4 kW / 5,5 CV	11 kW / 15 CV
<b>Grado de protección</b>	IP55	IP55	IP55

Para más detalles del variador, ver Pág. 131

Línea Residencial - VELOCIDAD VARIABLE

Grupos de presión

Serie "AP SMART FLOW+"



G.P. Serie "AP SMART FLOW+" con 1, 2 y 3 bombas CVM / EVMSG / MVP con Variador de Velocidad E-SPD+ y rotación entre todas las bombas												
Modelo bomba	kW	CV	Depósito (Lts./bar)	Modelo Grupo 1 bomba		Modelo Grupo 2 bombas		Modelo Grupo 3 bombas		P.V.P. (€) Mon.	P.V.P. (€) Trif.	P.V.P. (€) Mon.
				P.V.P. (€) Mon.	P.V.P. (€) Trif.	P.V.P. (€) Mon.	P.V.P. (€) Trif.	P.V.P. (€) Mon.	P.V.P. (€) Trif.			
CVM B/20	1,5	2	50/10	AP SM+ B/20-1	AP SM+ B/20-2	AP SM+ B/20-3	7.646	8.203	41	259	394	
CVM B/23	1,7	2,3	50/10	AP SM+ B/23-1	AP SM+ B/23-2	AP SM+ B/23-3	7.724	8.281	41	259	394	
CVM B/25	1,85	2,5	50/10	AP SM+ B/25-1	AP SM+ B/25-2	AP SM+ B/25-3	-	8.801	41	259	394	
EVMSG 5-8/2,2	2,2	3	50/10	APSG SM+ 5-8-1	APSG SM+ 5-8-2	APSG SM+ 5-8-3	10.176	10.757	41	259	394	
EVMSG 5-10/2,2	2,2	3	50/10	APSG SM+ 5-10-1	APSG SM+ 5-10-2	APSG SM+ 5-10-3	10.379	10.961	41	259	394	
EVMSG 10-4/2,2	2,2	3	50/10	APSG SM+ 10-4-1	APSG SM+ 10-4-2	APSG SM+ 10-4-3	10.530	11.111	189	562	609	
EVMSG 10-5/2,2	2,2	3	50/10	APSG SM+ 10-5-1	APSG SM+ 10-5-2	APSG SM+ 10-5-3	10.647	11.228	189	562	609	
EVMSG 10-6/2,2	2,2	3	50/10	APSG SM+ 10-6-1	APSG SM+ 10-6-2	APSG SM+ 10-6-3	10.766	11.345	189	562	609	
EVMSG 10-8/3	3	4	50/10	APSG SM+ 10-8-1	APSG SM+ 10-8-2	APSG SM+ 10-8-3	-	12.261	189	562	609	
EVMSG 15-3/3	3	4	50/10	APSG SM+ 15-3-1	APSG SM+ 15-3-2	APSG SM+ 15-3-3	-	12.130	259	857	1.369	
EVMSG 15-4/4	4	5,5	50/10	APSG SM+ 15-4-1	APSG SM+ 15-4-2	APSG SM+ 15-4-3	-	12.705	259	857	1.369	
EVMSG 15-5/5,5	5,5	7,5	50/10	APSG SM+ 15-5-1	APSG SM+ 15-5-2	APSG SM+ 15-5-3	-	17.375	259	857	1.369	
EVMSG 15-6/5,5	5,5	7,5	50/10	APSG SM+ 15-6-1	APSG SM+ 15-6-2	APSG SM+ 15-6-3	-	17.507	259	857	1.369	
MVP 7-250/5	1,85	2,5	50/10	AP SM+ 7-250/5-1	AP SM+ 7-250/5-2	AP SM+ 7-250/5-3	-	8.003	41	259	394	
MVP 7-300/6	2,2	3	50/10	AP SM+ 7-300/6-1	AP SM+ 7-300/6-2	AP SM+ 7-300/6-3	-	8.097	41	259	394	
MVP 7-400/8	3	4	50/10	AP SM+ 7-400/8-1	AP SM+ 7-400/8-2	AP SM+ 7-400/8-3	-	8.768	41	259	394	
MVP 9-300/6	2,2	3	50/10	AP SM+ 9-300/6-1	AP SM+ 9-300/6-2	AP SM+ 9-300/6-3	-	8.331	64	318	394	
MVP 9-400/7	3	4	50/10	AP SM+ 9-400/7-1	AP SM+ 9-400/7-2	AP SM+ 9-400/7-3	-	8.911	64	318	394	
MVP 9-500/9	3,7	5	50/10	AP SM+ 9-500/9-1	AP SM+ 9-500/9-2	AP SM+ 9-500/9-3	-	9.669	64	318	394	
MVP 9-550/10	4	5,5	50/6	AP SM+ 9-550/10-1	AP SM+ 9-550/10-2	AP SM+ 9-550/10-3	-	10.082	64	318	394	
MVP 18-400/4	3	4	50/10	AP SM+ 18-400/4-1	AP SM+ 18-400/4-2	AP SM+ 18-400/4-3	-	8.668	189	562	1.369	
MVP 18-550/6	4	5,5	50/10	AP SM+ 18-550/6-1	AP SM+ 18-550/6-2	AP SM+ 18-550/6-3	-	9.660	189	562	1.369	
MVP 18-750/8	5,5	7,5	50/10	AP SM+ 18-750/8-1	AP SM+ 18-750/8-2	AP SM+ 18-750/8-3	-	14.995	189	562	1.369	
MVP 18-900/9	6,6	9	50/10	AP SM+ 18-900/9-1	AP SM+ 18-900/9-2	AP SM+ 18-900/9-3	-	15.465	189	562	1.369	

Suplementos para G.P. Serie "AP SMART FLOW+"

Código	P.V.P. (€)
Suplemento por reloj programador:	165
Suplemento por manguitos elásticos antivibratorios según C.T.E. para grupos 2 bombas:	111
Suplemento por manguitos elásticos antivibratorios según C.T.E. para grupos 3 bombas:	165
*Amortiguador Silentblock de Bancada:	20 / Ud.
622CZ00000044	

(\*) Son necesarios 4 amortiguadores por grupo.

## Línea Residencial - VELOCIDAD VARIABLE

# Grupos de presión

## Serie "AP SB"



### Grupos con 1 ó 2 bombas y 1 variador en cada bomba (CON ROTACIÓN)

Grupos de presión de **accionamiento regulable mediante tecnología Inverter**, destinados a satisfacer las demandas de aquellas instalaciones donde se requiere un suministro de agua con **caudales variables** a una **presión constante**, con un funcionamiento sencillo y fiable, proporcionando un notable ahorro en consumo energético y optimización de la instalación.



Alta versatilidad



Práctica y fácil de usar



Baja sonoridad



Fácil mantenimiento



Alta eficiencia

### Aplicaciones

<b>Edificación</b>	Suministro de agua a los sistemas de distribución en edificación.
<b>Industria</b>	Suministro de agua para la industria.
<b>Riego</b>	Riego de jardines, parques e instalaciones deportivas, etc.

### Composición

<b>Bombas</b>	Bombas verticales, fiables y silenciosas, series CVM, EVMSG y MVP.
<b>Variador velocidad</b>	Unidad de control Speed Board (SPB) montado en cada bomba.
<b>Depósito</b>	Depósito hidroneumático de 20 litros incluido.
<b>Manómetro y válvulas</b>	Manómetro en baño de glicerina, válvulas de corte y retención en impulsión.
<b>Colector</b>	Colector común de impulsión AISI 304 (sólo en modelos de 2 bombas).
<b>Bancada</b>	Bancada metálica común.
<b>Transductor</b>	Transductor de presión por cada bomba.
<b>Cuadro</b>	Cuadro eléctrico de corte y protección.

### Características funcionales

<b>Variador de velocidad</b>	Variador de frecuencia para la gestión de la electrobomba.
<b>Función ART (Automatic Reset Test)</b>	Cuando el dispositivo se encuentra desconectado por la intervención del sistema de protección por falta de agua, el ART intenta, con una periodicidad programada, conectar el dispositivo hasta el restablecimiento de la alimentación de agua.
<b>Sistema de rearme automático</b>	Sistema automático de rearme después de interrupción accidental de la alimentación eléctrica. El sistema se activa manteniendo los parámetros de configuración.
<b>Contacto conmutado (opcional)</b>	Contacto conmutado de libre potencial para monitorizar las alarmas originadas por irregularidades o problemas del sistema que se indican en pantalla.
<b>Conexiones para detección nivel mínimo del agua</b>	Conexiones para detección de nivel mínimo de agua en depósito de aspiración. Este sistema es independiente del sistema de seguridad contra funcionamiento en seco.
<b>STC (Smart Temperature Control)</b>	Cuando la temperatura de la placa electrónica supera los 85°C disminuye automáticamente la frecuencia de giro de la electrobomba, disminuyendo la generación de calor pero manteniendo el suministro de agua.
<b>Display</b>	Panel de control con pantalla.
<b>Transductor de presión</b>	Transductor de presión externo 0-10 bar o 0-16 bar según modelo con entrada de 4-20 mA.
<b>Sensor de intensidad</b>	Sensor de intensidad de corriente con lectura instantánea digital.
<b>Registro de operaciones</b>	Registro de control operacional. Información en pantalla de horas de trabajo, contador de arranques, contador de conexiones a la red eléctrica.
<b>Registro de alarmas</b>	Registro de alarmas. Información en pantalla del número y tipo de alarmas generadas en el dispositivo desde su puesta en marcha.
<b>Control del PID</b>	Posibilidad de intervención sobre el PID.
<b>Intercambiador</b>	Intercambiador de aluminio.
<b>Enfriamiento por convección forzada</b>	Enfriamiento por convección forzada obtenida mediante el ventilador del motor con sistema inteligente de gestión de temperatura.





Línea Residencial - VELOCIDAD VARIABLE

# Grupos de presión

Serie "AP SB" con 1 ó 2 bombas y variador en cada bomba



GRUPOS DE PRESIÓN  
Línea Residencial e Industrial

## G.P. Serie "AP SB" con 1 ó 2 bombas con variador de velocidad en bomba y rotación

Modelo bomba	Potencia (CV)	Depósito (Litros/bar)	Modelo Grupo 1 bomba	P.V.P. (€)	Modelo Grupo 2 bombas	P.V.P. (€)	Suplemento colector aspiración	
							P.V.P. (€) 1 bomba	P.V.P. (€) 2 bombas
CVM AM/8	0,8 / 2x 0,8	20/10	AP A/8-1 SB M	1.784	AP A/8-2 SB M	3.294	41	259
CVM AM/10	1 / 2x 1	20/10	AP A/10-1SB M	1.910	AP A/10-2SB M	3.554	41	259
CVM AM/12	1,2 / 2x 1,2	20/10	AP A/12-1 SB M	1.943	AP A/12-2 SB M	3.616	41	259
CVM AM/15	1,5 / 2x 1,5	20/10	AP A/15-1 SB M	1.981	AP A/15-2 SB M	3.687	41	259
CVM BM/10	1 / 2x 1	20/10	AP B/10-1 SB M	1.799	AP B/10-2 SB M	3.330	41	259
CVM BM/12	1,2 / 2x 1,2	20/10	AP B/12-1 SB M	1.829	AP B/12-2 SB M	3.390	41	259
CVM BM/15	1,5 / 2x 1,5	20/10	AP B/15-1 SB M	1.847	AP B/15-2 SB M	3.427	41	259
CVM BM/20	2 / 2x 2	20/10	AP B/20-1 SB M	1.995	AP B/20-2 SB M	3.724	41	259
CVM BM/23	2,3 / 2x 2,3	20/10	AP B/23-1 SB M	2.025	AP B/23-2 SB M	3.779	41	259
CVM A/8	0,8 / 2x 0,8	20/10	AP A/8-1 SB	1.988	AP A/8-2 SB	3.983	41	259
CVM A/10	1 / 2x 1	20/10	AP A/10-1SB	2.114	AP A/10-2SB	4.243	41	259
CVM A/12	1,2 / 2x 1,2	20/10	AP A/12-1 SB	2.147	AP A/12-2 SB	4.302	41	259
CVM A/15	1,5 / 2x 1,5	20/10	AP A/15-1 SB	2.185	AP A/15-2 SB	4.377	41	259
CVM B/10	1 / 2x 1	20/10	AP B/10-1 SB	2.003	AP B/10-2 SB	4.017	41	259
CVM B/12	1,2 / 2x 1,2	20/10	AP B/12-1 SB	2.033	AP B/12-2 SB	4.080	41	259
CVM B/15	1,5 / 2x 1,5	20/10	AP B/15-1 SB	2.051	AP B/15-2 SB	4.114	41	259
CVM B/20	2 / 2x 2	20/10	AP B/20-1 SB	2.199	AP B/20-2 SB	4.414	41	259
CVM B/23	2,3 / 2x 2,3	20/10	AP B/23-1 SB	2.229	AP B/23-2 SB	4.466	41	259
CVM B/25	2,5 / 2x 2,5	20/10	AP B/25-1 SB	2.407	AP B/25-2 SB	4.826	41	259
EVMSG 5-8/2,2	3 / 2x 3	20/10	APSG 5-8-1 SB	3.153	APSG 5-8-2 SB	6.023	41	259
EVMSG 5-10/2,2	3 / 2x 3	20/10	APSG 5-10-1 SB	3.227	APSG 5-10-2 SB	6.168	41	259
EVMSG 10-4/2,2	3 / 2x 3	20/10	APSG 10-4-1 SB	3.298	APSG 10-4-2 SB	6.308	189	562
EVMSG 10-5/2,2	3 / 2x 3	20/10	APSG 10-5-1 SB	3.379	APSG 10-5-2 SB	6.393	189	562
EVMSG 10-6/2,2	3 / 2x 3	20/10	APSG 10-6-1 SB	3.420	APSG 10-6-2 SB	6.477	189	562
EVMSG 10-8/3	4 / 2x 4	20/10	APSG 10-8-1 SB	3.817	APSG 10-8-2 SB	7.270	189	562
EVMSG 15-3/3	4 / 2x 4	20/10	APSG 15-3-1 SB	3.727	APSG 15-3-2 SB	7.074	259	857
EVMSG 15-4/4	5,5 / 2x 5,5	20/10	APSG 15-4-1 SB	3.933	APSG 15-4-2 SB	7.486	259	857
EVMSG 15-5/5,5	7,5 / 2x 7,5	20/10	APSG 15-5-1 SB	4.544	APSG 15-5-2 SB	8.998	259	857
EVMSG 15-6/5,5	7,5 / 2x 7,5	20/10	APSG 15-6-1 SB	4.594	APSG 15-6-2 SB	9.097	259	857
MVP 7-250/5	2,5 / 2x 2,5	20/10	AP 7-250/5 -1 SB	2.378	AP 7-250/5 -2 SB	4.473	41	259
MVP 7-300/6	3 / 2x 3	20/10	AP 7-300/6-1 SB	2.489	AP 7-300/6-2 SB	4.692	41	259
MVP 7-400/8	4 / 2x 4	20/10	AP 7-400/8-1 SB	2.811	AP 7-400/8-2 SB	5.341	41	259
MVP 7-550/10	5,5 / 2x 5,5	24/16	AP 7-550/10-1 SB	3.382	AP 7-550/10-2 SB	6.350	41	259
MVP 9-300/6	3 / 2x 3	20/10	AP 9-300/6-1 SB	2.552	AP 9-300/6-2 SB	4.822	64	318
MVP 9-400/7	4 / 2x 4	20/10	AP 9-400/7-1 SB	2.826	AP 9-400/7-2 SB	5.367	64	318
MVP 9-500/9	5 / 2x 5	20/10	AP 9-500/9-1 SB	3.182	AP 9-500/9-2 SB	6.083	64	318
MVP 9-550/10	5,5 / 2x 5,5	24/16	AP 9-550/10-1 SB	3.427	AP 9-550/10-2 SB	6.439	64	318
MVP 18-400/4	4 / 2x 4	20/10	AP 18-400/4-1 SB	2.819	AP 18-400/4-2 SB	5.349	189	562
MVP 18-550/6	5,5 / 2x 5,5	20/10	AP 18-550/6-1 SB	3.186	AP 18-550/6-2 SB	6.083	189	562
MVP 18-750/8	7,5 / 2x 7,5	20/10	AP 18-750/8-1 SB	3.894	AP 18-750/8-2 SB	7.518	189	562
MVP 18-900/9	9 / 2x 9	20/10	AP 18-900/9-1 SB	4.150	AP 18-900/9-2 SB	7.931	189	562

Depósito incluido en el precio.

## Suplementos para G.P. Serie "AP SB"

	Código	P.V.P. (€)
Suplemento por reloj para electroválvula 220V:		98
Suplemento por CLDP de avería* (Grupos de 1 bomba):		52
Suplemento por CLDP de avería* (Grupos de 2 bombas):		104

(\*) Sólo disponible un CLDP (Contacto libre de potencial) por bomba.

**Línea Residencial - VELOCIDAD VARIABLE**

# Grupos de presión

## Serie CABINET BOOSTER

**Grupos con 2 bombas y 2 variadores con 1 único control en cuadro para instalar empotrado en pared**

Grupos de presión monofásicos compactos para pequeñas y medianas demandas con variador de frecuencia. El CABINET BOOSTER resulta un sistema más centralizado y compacto que los grupos de presión comunes. Es adecuado para montarlo sobre la pared, empotrado o sobre el suelo. Indicado para el suministro de agua doméstica, bombeo de agua o aumento de presión en general, riego y pequeños sistemas de suministro de aguas industriales, y particularmente idóneo para aplicaciones de servicio en edificación.

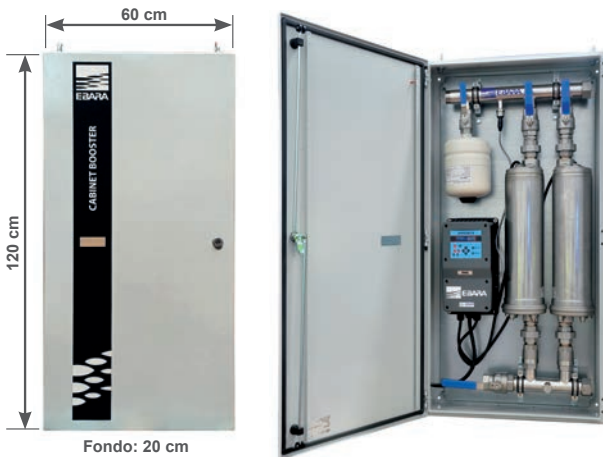

Alta versatilidad



Práctica y fácil de usar



Baja sonoridad



Fácil mantenimiento



Alta eficiencia



Bomba fabricada en AISI 304



Pequeñas dimensiones

### Características Variador Speedbox Duo

**Funcionamiento**

2 variadores de frecuencia gestionados por un único control para el funcionamiento simultáneo de 2 electrobombas.

**Rearme automático**

- Después de interrupción accidental de alimentación eléctrica.
- En caso de parada por falta de agua.

**Nivel mínimo**

Conexiones para detección de nivel mínimo de agua en depósito de aspiración, su uso es opcional.

**Tensión**

Monofásico (salida trifásica 230V)

**Protección**

IP55

**Regulación de temperatura**

Regulación automática de temperatura interna de los variadores.

**Display**

Registro de horas de funcionamiento, número de arranques, conexiones a la red y todo tipo de alarmas desde puesta en marcha.

**Seguridad**

Protección contra sobrecorriente, tensión anómala, cortocircuito y fallo de transductor.

### Instalación

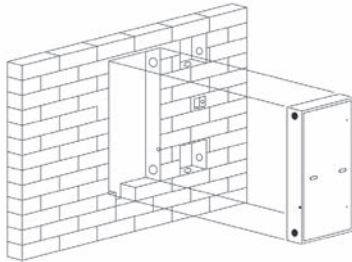
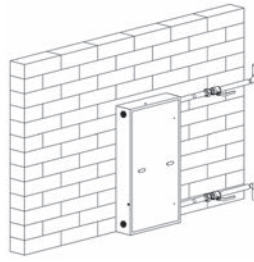
**EMPOTRADO SOBRE LA PARED**

**MONTADO SOBRE LA PARED**

### Composición

<b>Bombas</b>	Bombas MULTIGO 80/15, fiables y silenciosas (ver características en Pag.46)
<b>Variador velocidad</b>	Unidad de control SpeedBox Duo.
<b>Depósito</b>	Depósito hidroneumático de 6 litros.
<b>Transductor</b>	Transductor de presión incluido.
<b>Colectores</b>	Colectores de aspiración e impulsión en Acero Inoxidable.
<b>Valvulería</b>	Valvulería en Acero Inoxidable.
<b>Armario</b>	Armario metálico troquelado.
<b>Diseño</b>	Hay varias opciones de diseño disponibles, según la necesidad de instalación.

### Datos técnicos del Cabinet Booster

<b>Líquido vehiculado</b>	Agua limpia, agua potable
<b>Temperatura ambiente</b>	Hasta 45°C
<b>Tensión alimentación</b>	Monof. 230 V
<b>Tensión salida (bomba)</b>	Trifásica 230 V
<b>Frecuencia</b>	50 / 60 Hz
<b>Potencia</b>	2 x 1,1 kW
<b>Instalación</b>	En carga
<b>Conexiones</b>	Asp. e Imp.: 1 1/2"
<b>Capacidad depósito</b>	6 litros
<b>Peso</b>	110 kg

### Cabinet Booster

Modelo(*)	Código	Bomba	kW	CV	1 bomba trabajando y otra en reserva							2 bombas trabajando a la vez						P.V.P. (€)
					Q=Caudal													
					l/min	0	30	40	60	80	100	120	60	80	120	160	200	
Cabinet booster 2B 80/15 AD	623AP09115261	MULTIGO 80/15	1,1	1,5	62	57	55	48,5	40	28	19	57	55	48,5	40	28	19	5.439
Cabinet booster 2B 80/15 AI	623AP09115260	MULTIGO 80/15	1,1	1,5	62	57	55	48,5	40	28	19	57	55	48,5	40	28	19	5.439

(\*) Configuraciones: Modelo 2B 80/15 AD con aspiración a la derecha del cuadro / Modelo 2B 80/15 AI con aspiración a la izquierda del cuadro.



## Línea Residencial - VELOCIDAD VARIABLE Variador en cuadro

# Grupos de presión

## Serie "SERENA VV" - BAJO NIVEL SONORO



### Grupos compactos con 2 bombas y variador de velocidad. UNE-EN 60204-1

Grupos de presión destinados a satisfacer las demandas de aquellas instalaciones donde se requiera un equipo silencioso. También especialmente indicado para ser instalado en ubicaciones de complicada ventilación o refrigeración, dado que el motor es refrigerado por el propio agua impulsado por la bomba. Compuestos básicamente por un equipo de dos bombas de la serie MULTIGO, de tipo vertical, silenciosa y fiable. Dotada de doble cierre mecánico en cámara de aceite. Cuerpo de bomba, base portacierre, camisa externa, eje y carcasa motor construidos en acero inoxidable.



### Composición

<b>Bombas:</b>	2 Bombas modelo MULTIGO, centrífugas multietapa verticales, silenciosas.	<b>Válvula de aislamiento:</b>	Válvula de aislamiento para presostatos y manómetro, permitiendo el fácil mantenimiento de los mismos.
<b>Bancada:</b>	Bancada metálica común para bombas y cuadro eléctrico, especialmente robusta, con tratamiento anticorrosión.	<b>Depósito:</b>	Depósito hidroneumático de 100 lts. de capacidad con membrana recambiable (no incluido en el precio).
<b>Válvulas:</b>	<ul style="list-style-type: none"> <li>Válvulas de corte en impulsión sobredimensionadas para aumentar sección, disminuyendo el ruido por velocidad de flujo.</li> <li>Válvulas de retención sobredimensionadas, del tipo membrana elástica deformable, sin piezas mecánicas en movimiento y cierre silencioso.</li> </ul>	<b>Cuadro eléctrico:</b>	Cuadro eléctrico de fuerza y maniobra para operación totalmente automática del grupo (380V III + N 50 Hz), con variador de frecuencia y sistema de emergencia mediante presostato. Conforme a UNE-EN 60204-1
<b>Colector:</b>	Colector de impulsión sobredimensionado para disminuir el ruido procedente de circulación del agua, fabricado en acero inoxidable AISI 304.	<b>Variador:</b>	Variador de frecuencia industrial en alternancia de bombas y posibilidad de comunicaciones mediante tarjetas adicionales.
<b>Manómetro:</b>	Manómetro en caja de acero inoxidable, en baño de glicerina.	<b>Regulador de nivel:</b>	Regulador de nivel a instalar en el aljibe para proteger al grupo contra el trabajo en seco.
<b>Transductor de presión:</b>	Transductor 0-10 Bar, salida 4-20mA.	<b>Soporte cuadro:</b>	Soporte metálico para cuadro eléctrico.



### G.P. "SERENA" VV con 2 bombas (Trifásica 400V)

Modelo	Código	kW	CV	Q=Caudal								Int . Abs. [A] Trifásica 400V	DNA (opcional)	DNI	P.V.P. (€)
				l/min	40	60	80	120	160	200	240				
AP SERENA 40/08-2 VV	623AP07908212	2 x 0,60	2 x 0,8	43,3	40,2	36,3	26,1	13,4	-	-	1,9	2 1/2"	2 1/2"	6.931	
AP SERENA 40/10-2 VV	623AP07910212	2 x 0,75	2 x 1,0	54,1	50,2	45,4	32,6	16,8	-	-	2,2	2 1/2"	2 1/2"	7.000	
AP SERENA 40/12-2 VV	623AP07912212	2 x 0,90	2 x 1,2	64,9	60,2	54,5	39,2	20,2	-	-	2,4	2 1/2"	2 1/2"	7.125	
AP SERENA 40/15-2 VV	623AP07915212	2 x 1,10	2 x 1,5	75,7	70,3	63,6	45,7	23,5	-	-	3	2 1/2"	2 1/2"	7.178	
AP SERENA 80/12-2 VV	623AP09112212	2 x 0,90	2 x 1,2	-	45,6	44	38,8	32	23,2	15,2	2,3	2 1/2"	2 1/2"	7.003	
AP SERENA 80/15-2 VV	623AP09115212	2 x 1,10	2 x 1,5	-	57	55	48,5	40	28	19	3,1	2 1/2"	2 1/2"	7.125	
AP SERENA 80/20-2 VV	623AP09120212	2 x 1,50	2 x 2,0	-	68,4	66	58,2	48	34,8	22,8	3,5	2 1/2"	2 1/2"	7.234	

\* Arranque directo. Trif. 400 V.

### TABLA DE SELECCIÓN RÁPIDA - G.P. SERENA VV con 2 bombas\*

Nº de viviendas Tipo D: (2 baños+Cocina) o (Aseo+Baño+Cocina)	Nº Plantas del Edificio**		Modelo de bomba MULTIGO	Pot. (CV)	Conexiones		Modelo de Grupo Serie "SERENA" VV Velocidad VARIABLE
	Hasta	m.c.a			Imp.	Colector Asp. (OPCIONAL)	
De 1 a 10	2	31	80/12	1,2	2 1/2"	2 1/2"	AP SERENA 80/12-2 VV
	4	40	80/15	1,5	2 1/2"	2 1/2"	AP SERENA 80/15-2 VV
	6	46	80/20	2	2 1/2"	2 1/2"	AP SERENA 80/20-2 VV
De 11 a 20	2	31	80/15	1,5	2 1/2"	2 1/2"	AP SERENA 80/15-2 VV
	4	40	80/20	2	2 1/2"	2 1/2"	AP SERENA 80/20-2 VV
	6	46	-	-	-	-	-
De 21 a 30	2	31	80/20	2	2 1/2"	2 1/2"	AP SERENA 80/20-2 VV
	4	40	-	-	-	-	-
	6	46	-	-	-	-	-

### Suplementos Serie "SERENA VV"

<b>Suplemento para G.P. "SERENA" VV con 2 bombas</b>	<b>P.V.P. (€)</b>
Suplemento por Reloj Programador:	98
Suplemento por colector de aspiración:	558
*Amortiguador Silentblock de Bancada (622CZ00000044):	20 / Ud.

(\*) Son necesarios 4 amortiguadores por grupo.

\* Para instalaciones nuevas, con el grupo situado en la planta más baja y cerca de los puntos de consumo.

\*\* Se deberán contar los sótanos y bajos: (Ej: Sótano + Bajo + Primero + Segundo = 4 Plantas).

# Grupos de presión

## Serie "AP MATRIX VV"



### Grupos con 1 o más bombas y 1 variador en cuadro (CON ROTACIÓN). UNE-EN 60204-1

Grupos de presión de accionamiento regulable mediante tecnología Inverter modelo AP MATRIX VV, destinados a satisfacer las demandas de aquellas instalaciones donde se requiere un suministro de agua con caudales variables a una presión constante, con un funcionamiento fiable, produciendo un notable ahorro en consumo energético y optimización de la instalación. La serie AP MATRIX VV dispone de variador de frecuencia industrial, alojado y protegido en cuadro eléctrico, sistema de emergencia mediante presostato para garantizar el suministro y bombas centrífugas horizontales serie MATRIX fabricadas en acero inoxidable AISI 304.



### Aplicaciones

<b>Edificación</b>	Suministro de agua a los sistemas de distribución en edificación.
<b>Industria</b>	Suministro de agua para la industria.
<b>Riego</b>	Riego de jardines, parques e instalaciones deportivas, etc.

### Composición

<b>Bombas</b>	Bombas en ACERO INOXIDABLE serie MATRIX, fiables y silenciosas.
<b>Variador velocidad</b>	Serie industrial en cuadro y protegido en armario.
<b>Depósito</b>	50 Lts. incluido.
<b>Válvulas</b>	Antirretorno y de aislamiento en la impulsión de cada bomba.
<b>Colector</b>	Fabricado en acero inoxidable AISI 304.
<b>Bancada</b>	Bancada metálica común para bombas y cuadro eléctrico, especialmente robusta, con tratamiento anticorrosión.
<b>Transductor de presión</b>	Incluido

### Datos técnicos

<b>Tensión de alimentación:</b>	Trifásica 380V (opcional versión 220V trifásica)
<b>Presión máxima:</b>	10 bar
<b>Protección:</b>	IP44
<b>Temperatura máx.</b>	35°C
<b>Caudal máximo:</b>	81.000 l/h

**Línea Industrial - VELOCIDAD VARIABLE**

Variador en cuadro

# Grupos de presión

## Serie "AP MATRIX VV"



GRUPOS DE PRESIÓN  
Línea Residencial e Industrial

G.P. Serie "AP MATRIX VV" con 1 bomba																				
Modelo	kW	CV	Q=Caudal													Int. Abs. [A] Trif. 400V	DNA (opcional)	DNI		
			l/min m³/h	30 1,8	45 2,7	60 3,6	80 4,8	100 6	130 7,8	160 9,6	200 12	250 15	300 18	350 21	400 24				450 27	
H=Altura manométrica total (m)																				
AP MATRIX 5-4-1 VV	0,9	1,2		43	41	38,6	34,7	29,4	17,6	-	-	-	-	-	-	-	-	2,5	1¼"	1¼"
AP MATRIX 5-5-1 VV	1,3	1,8		54	51	48,5	43,5	36,7	22	-	-	-	-	-	-	-	-	3,3	1¼"	1¼"
AP MATRIX 5-6-1 VV	1,3	1,8		64,5	61,5	58	52	44	26,4	-	-	-	-	-	-	-	-	3,3	1¼"	1¼"
AP MATRIX 5-7-1 VV	1,5	2		75,5	72	67,5	61	51,5	30,8	-	-	-	-	-	-	-	-	3,8	1¼"	1¼"
AP MATRIX 5-8-1 VV	2,2	3		86	82	77	69,5	58,5	35,2	-	-	-	-	-	-	-	-	4,7	1¼"	1¼"
AP MATRIX 5-9-1 VV	2,2	3		97	92	87	78	66	39,6	-	-	-	-	-	-	-	-	4,7	1¼"	1¼"
AP MATRIX 10-3-1 VV	1,3	1,8		-	-	33,3	32,1	30,9	28,6	25,5	19,3	8,7	-	-	-	-	-	3,3	1½"	1½"
AP MATRIX 10-4-1 VV	1,5	2		-	-	44,5	43	41	38,1	34	25,7	11,6	-	-	-	-	-	3,8	1½"	1½"
AP MATRIX 10-5-1 VV	2,2	3		-	-	55,5	53,5	51,5	47,5	42,5	32,1	14,5	-	-	-	-	-	4,7	1½"	1½"
AP MATRIX 10-6-1 VV	2,2	3		-	-	66,5	64,5	62	57	51	38,5	17,4	-	-	-	-	-	4,7	1½"	1½"
AP MATRIX 18-3-1 VV	2,2	3		-	-	-	-	-	33	31,9	30,4	28,1	25,2	21,3	15,5	7,8	-	4,7	2"	2"
AP MATRIX 18-4-1 VV	3	4		-	-	-	-	-	44	42,5	40,5	37,4	33,6	28,4	20,6	10,4	-	6,4	2"	2"
AP MATRIX 18-5-1 VV	4	5,5		-	-	-	-	-	55	53	50,5	47	42	35,5	25,8	13	-	8,7	2"	2"
AP MATRIX 18-6-1 VV	4	5,5		-	-	-	-	-	66	64	60,5	56	50,5	42,5	30,9	15,6	-	8,7	2"	2"

G.P. Serie "AP MATRIX VV" con 2 bombas																				
Modelo	kW	CV	Q=Caudal													Int. Abs. [A] Trif. 400V	DNA (opcional)	DNI		
			l/min m³/h	60 3,6	90 5,4	120 7,2	160 9,6	200 12	260 15,6	320 19,2	400 24	500 30	600 36	700 42	800 48				900 54	
H=Altura manométrica total (m)																				
AP MATRIX 5-4-2 VV	0,9	1,2		43	41	38,6	34,7	29,4	17,6	-	-	-	-	-	-	-	-	2,5	2"	2"
AP MATRIX 5-5-2 VV	1,3	1,8		54	51	48,5	43,5	36,7	22	-	-	-	-	-	-	-	-	3,3	2"	2"
AP MATRIX 5-6-2 VV	1,3	1,8		64,5	61,5	58	52	44	26,4	-	-	-	-	-	-	-	-	3,3	2"	2"
AP MATRIX 5-7-2 VV	1,5	2		75,5	72	67,5	61	51,5	30,8	-	-	-	-	-	-	-	-	3,8	2"	2"
AP MATRIX 5-8-2 VV	2,2	3		86	82	77	69,5	58,5	35,2	-	-	-	-	-	-	-	-	4,7	2"	2"
AP MATRIX 5-9-2 VV	2,2	3		97	92	87	78	66	39,6	-	-	-	-	-	-	-	-	4,7	2"	2"
AP MATRIX 10-3-2 VV	1,3	1,8		-	-	33,3	32,1	30,9	28,6	25,5	19,3	8,7	-	-	-	-	-	3,3	2½"	2½"
AP MATRIX 10-4-2 VV	1,5	2		-	-	44,5	43	41	38,1	34	25,7	11,6	-	-	-	-	-	3,8	2½"	2½"
AP MATRIX 10-5-2 VV	2,2	3		-	-	55,5	53,5	51,5	47,5	42,5	32,1	14,5	-	-	-	-	-	4,7	2½"	2½"
AP MATRIX 10-6-2 VV	2,2	3		-	-	66,5	64,5	62	57	51	38,5	17,4	-	-	-	-	-	4,7	2½"	2½"
AP MATRIX 18-3-2 VV	2,2	3		-	-	-	-	-	33	31,9	30,4	28,1	25,2	21,3	15,5	7,8	-	4,7	3"	3"
AP MATRIX 18-4-2 VV	3	4		-	-	-	-	-	44	42,5	40,5	37,4	33,6	28,4	20,6	10,4	-	6,4	3"	3"
AP MATRIX 18-5-2 VV	4	5,5		-	-	-	-	-	55	53	50,5	47	42	35,5	25,8	13	-	8,7	3"	3"
AP MATRIX 18-6-2 VV	4	5,5		-	-	-	-	-	66	64	60,5	56	50,5	42,5	30,9	15,6	-	8,7	3"	3"

G.P. Serie "AP MATRIX VV" con 3 bombas																				
Modelo	kW	CV	Q=Caudal													Int. Abs. [A] Trif. 400V	DNA (opcional)	DNI		
			l/min m³/h	90 5,4	135 8,1	180 10,8	240 14,4	300 18	390 23,4	480 28,8	600 36	750 45	900 54	1050 63	1200 72				1350 81	
H=Altura manométrica total (m)																				
AP MATRIX 5-4-3 VV	0,9	1,2		43	41	38,6	34,7	29,4	17,6	-	-	-	-	-	-	-	-	2,5	2½"	2½"
AP MATRIX 5-5-3 VV	1,3	1,8		54	51	48,5	43,5	36,7	22	-	-	-	-	-	-	-	-	3,3	2½"	2½"
AP MATRIX 5-6-3 VV	1,3	1,8		64,5	61,5	58	52	44	26,4	-	-	-	-	-	-	-	-	3,3	2½"	2½"
AP MATRIX 5-7-3 VV	1,5	2		75,5	72	67,5	61	51,5	30,8	-	-	-	-	-	-	-	-	3,8	2½"	2½"
AP MATRIX 5-8-3 VV	2,2	3		86	82	77	69,5	58,5	35,2	-	-	-	-	-	-	-	-	4,7	2½"	2½"
AP MATRIX 5-9-3 VV	2,2	3		97	92	87	78	66	39,6	-	-	-	-	-	-	-	-	4,7	2½"	2½"
AP MATRIX 10-3-3 VV	1,3	1,8		-	-	33,3	32,1	30,9	28,6	25,5	19,3	8,7	-	-	-	-	-	3,3	2½"	2½"
AP MATRIX 10-4-3 VV	1,5	2		-	-	44,5	43	41	38,1	34	25,7	11,6	-	-	-	-	-	3,8	2½"	2½"
AP MATRIX 10-5-3 VV	2,2	3		-	-	55,5	53,5	51,5	47,5	42,5	32,1	14,5	-	-	-	-	-	4,7	2½"	2½"
AP MATRIX 10-6-3 VV	2,2	3		-	-	66,5	64,5	62	57	51	38,5	17,4	-	-	-	-	-	4,7	2½"	2½"
AP MATRIX 18-3-3 VV	2,2	3		-	-	-	-	-	33	31,9	30,4	28,1	25,2	21,3	15,5	7,8	-	4,7	3"	3"
AP MATRIX 18-4-3 VV	3	4		-	-	-	-	-	44	42,5	40,5	37,4	33,6	28,4	20,6	10,4	-	6,4	3"	3"
AP MATRIX 18-5-3 VV	4	5,5		-	-	-	-	-	55	53	50,5	47	42	35,5	25,8	13	-	8,7	3"	3"
AP MATRIX 18-6-3 VV	4	5,5		-	-	-	-	-	66	64	60,5	56	50,5	42,5	30,9	15,6	-	8,7	3"	3"

Línea Industrial - **VELOCIDAD VARIABLE**  
Variador en cuadro

# Grupos de presión

## Serie "AP MATRIX VV"



Grupos con 1 o más bombas y 1 variador en cuadro (CON ROTACIÓN). UNE-EN 60204-1

G.P. Serie "AP MATRIX VV" con 1, 2 y 3 bombas <sup>(1)</sup>									
Modelo bomba	CV	Depos. (L/bar)	Modelo Grupo 1 bomba	P.V.P. (€)	Modelo Grupo 2 bombas	P.V.P. (€)	Modelo Grupo 3 bombas	P.V.P. (€)	Suplemento por colector de aspiración
MATRIX 5-4/0,9	1,2	50/10	AP MATRIX 5-4-1 VV	4.223	AP MATRIX 5-4-2 W	6.178	AP MATRIX 5-4-3 W	7.883	P.V.P. (€) 1 bomba: 113
MATRIX 5-5/1,3	1,8	50/10	AP MATRIX 5-5-1 W	4.442	AP MATRIX 5-5-2 W	6.512	AP MATRIX 5-5-3 W	8.327	P.V.P. (€) 2 bombas: 404
MATRIX 5-6/1,3	1,8	50/10	AP MATRIX 5-6-1 W	4.501	AP MATRIX 5-6-2 W	6.625	AP MATRIX 5-6-3 W	8.497	P.V.P. (€) 3 bombas: 613
MATRIX 5-7/1,5	2	50/10	AP MATRIX 5-7-1 W	4.625	AP MATRIX 5-7-2 W	6.872	AP MATRIX 5-7-3 W	8.870	
MATRIX 5-8/2,2	3	50/10	AP MATRIX 5-8-1 W	4.779	AP MATRIX 5-8-2 W	7.072	AP MATRIX 5-8-3 W	9.109	
MATRIX 5-9/2,2	3	50/10	AP MATRIX 5-9-1 W	4.818	AP MATRIX 5-9-2 W	7.148	AP MATRIX 5-9-3 W	9.224	
MATRIX 10-3/1,3	1,8	50/10	AP MATRIX 10-3-1 W	4.449	AP MATRIX 10-3-2 W	6.530	AP MATRIX 10-3-3 W	8.321	
MATRIX 10-4/1,5	2	50/10	AP MATRIX 10-4-1 W	4.515	AP MATRIX 10-4-2 W	6.661	AP MATRIX 10-4-3 W	8.521	
MATRIX 10-5/2,2	3	50/10	AP MATRIX 10-5-1 W	4.701	AP MATRIX 10-5-2 W	6.921	AP MATRIX 10-5-3 W	8.857	
MATRIX 10-6/2,2	3	50/10	AP MATRIX 10-6-1 W	4.821	AP MATRIX 10-6-2 W	7.156	AP MATRIX 10-6-3 W	9.209	
MATRIX 18-3/2,2	3	50/10	AP MATRIX 18-3-1 W	4.989	AP MATRIX 18-3-2 W	7.409	AP MATRIX 18-3-3 W	9.563	
MATRIX 18-4/3	4	50/10	AP MATRIX 18-4-1 W	5.442	AP MATRIX 18-4-2 W	8.188	AP MATRIX 18-4-3 W	10.651	
MATRIX 18-5/4	5,5	50/10	AP MATRIX 18-5-1 W	5.776	AP MATRIX 18-5-2 W	8.718	AP MATRIX 18-5-3 W	11.378	
MATRIX 18-6/4	5,5	50/10	AP MATRIX 18-6-1 W	5.948	AP MATRIX 18-6-2 W	9.057	AP MATRIX 18-6-3 W	11.890	

(1) Arranque directo. 400 V.

### Suplementos para Serie "AP MATRIX VV"

	P.V.P. (€)
Suplemento por Reloj Programador:	98
Suplemento por manguitos elásticos antivibratorios según C.T.E. para grupos 2 bombas:	111
Suplemento por manguitos elásticos antivibratorios según C.T.E. para grupos 3 bombas:	165
*Amortiguador Silentblock de Bancada (622CZ00000044):	20 / Ud.

(\*) Son necesarios 4 amortiguadores por grupo

**Línea Industrial - VELOCIDAD VARIABLE**  
Variador en cuadro

# Grupos de presión

## Serie "AP VV"



### Grupos con 2, 3 ó 4 bombas y 1 variador en cuadro (CON ROTACIÓN). UNE-EN 60204-1

Grupos de presión de accionamiento regulable mediante tecnología Inverter modelo AP VV, destinados a satisfacer las demandas de aquellas instalaciones donde se requiere un suministro de agua con caudales variables a una presión constante, con un funcionamiento fiable, produciendo un notable ahorro en consumo energético y optimización de la instalación. La serie AP VV dispone de variador de frecuencia industrial, alojado y protegido en cuadro eléctrico, sistema de emergencia mediante presostato para garantizar el suministro y bombas centrífugas verticales series CVM, MVP o EVMSG. Estas últimas con paquete hidráulico fabricado en acero inoxidable AISI 304



### Aplicaciones

<b>Edificación</b>	Suministro de agua a los sistemas de distribución en edificación.
<b>Industria</b>	Suministro de agua para la industria.
<b>Riego</b>	Riego de jardines, parques e instalaciones deportivas, etc.

### Composición (estándar)

Nº de bombas			COMPONENTES Denominación	
2	3	4		
2	3	4	Bombas verticales.	✓
1	1	1	Bancada metálica común para bombas y cuadro.	✓
1	1	1	Colector común de impulsión.	✓
2	3	4	Válvulas de bola en impulsión.	✓
2	3	4	Válvulas de retención en impulsión.	✓
1	1	1	Transductor de presión.	✓
1	1	1	Manómetro.	✓
1	1	1	Cuadro eléctrico con variador. UNE-EN 60204-1	✓
1	1	1	Soporte cuadro eléctrico	✓
2	3	4	Válvula aislamiento presostatos	✓
2	3	4	Cableado y montaje.	✓

### Datos técnicos

<b>Tensión de alimentación:</b>	Trifásica 400V (opcional versión 220V trifásica).
<b>Presión máxima:</b>	10 - 16 bar (según modelo).
<b>Protección:</b>	IP44
<b>Temperatura máxima del agua:</b>	40°C (modelo CVM) 35°C (modelo MVP)
<b>Caudal máximo:</b>	96.000 l/h
<b>Opcional</b>	Motor IE4 bajo consulta (sólo gama APSP con bomba EVMSG).

### Elementos opcionales

Nº de bombas			ELEMENTOS OPCIONALES (No incluidos en el precio)	
2	3	4		
1	1	1	Colector de aspiración.	OP
1	1	1	Presostato baja presión en aspiración.	OP
1	1	1	Voltímetro.	OP
2	3	4	Amperímetro.	OP
2	3	4	Manguitos antivibratorios.	OP

**Bajo consulta podemos suministrar cualquier tipo especial de Grupos, ajustados a las más diversas especificaciones.**

# Grupos de presión

**Serie "AP VV" con 2 bombas y 1 variador en cuadro.**

**UNE-EN 60204-1**
**G.P. Serie "AP VV" con 2 bombas CVM**

Modelo Grupo	Modelo bomba	kW	CV	Q=Caudal												Int. Abs. [A] Trif. 400V	DNA (opcional)	DNI		
				l/min	67	100	133	167	200	233	300	400	466	533	600					
				m³/h	4	6	8	10	12	14	18	24	28	32	36					
H=Altura manométrica total (m)																				
AP A/8-2 VV	CVM A/8	2x 0,6	2x 0,8		36	28	17	-	-	-	-	-	-	-	-	-	-	1,6	2"	2"
AP A/10-2 VV	CVM A/10	2x 0,75	2x 1		52	42	30	-	-	-	-	-	-	-	-	-	-	2,3	2"	2"
AP A/12-2 VV	CVM A/12	2x 0,9	2x 1,2		62	50	35	-	-	-	-	-	-	-	-	-	-	2,8	2"	2"
AP A/15-2 VV	CVM A/15	2x 1,1	2x 1,5		72	60	42	-	-	-	-	-	-	-	-	-	-	3,3	2"	2"
AP B/10-2 VV	CVM B/10	2x 0,75	2x 1		35	32	30	25	21	15	-	-	-	-	-	-	-	2,4	2"	2"
AP B/12-2 VV	CVM B/12	2x 0,9	2x 1,2		47	42	41	34	28,5	20	-	-	-	-	-	-	-	2,7	2"	2"
AP B/15-2 VV	CVM B/15	2x 1,1	2x 1,5		59	54	51	42	36	25	-	-	-	-	-	-	-	3,2	2"	2"
AP B/20-2 VV	CVM B/20	2x 1,5	2x 2		73	68	62	54	44	33	-	-	-	-	-	-	-	3,3	2"	2"
AP B/23-2 VV	CVM B/23	2x 1,7	2x 2,3		85	80	72	63	51	38	-	-	-	-	-	-	-	4,3	2"	2"
AP B/25-2 VV	CVM B/25	2x 1,85	2x 2,5		97	92	82	72	59	44	-	-	-	-	-	-	-	4,3	2"	2"

**G.P. Serie "AP VV" con 2 bombas EVMSG (paquete hidráulico en ACERO INOXIDABLE)**

Modelo Grupo	Modelo bomba	kW	CV	Q=Caudal														Int. Abs. [A] Trif. 400V	DNA (opcional)	DNI
				l/min	80	120	150	200	260	300	360	400	500	600	700	800				
				m³/h	4,8	7,2	9	12	15,6	18	21,6	24	30	36	42	48				
H=Altura manométrica total (m)																				
APSG 5-8-2 VV	EVMSG5 8N5/2,2	2x 2,2	2x 3		72	68	64	55	41	-	-	-	-	-	-	-	-	4,7	2"	2"
APSG 5-10-2 VV	EVMSG5 10N5/2,2	2x 2,2	2x 3		81	77	72	62	46	-	-	-	-	-	-	-	-	4,7	2"	2"
APSG 10-4-2 VV	EVMSG10 4N5/2,2	2x 2,2	2x 3		-	-	42,4	41,7	39,5	37,3	33,2	29,8	19,6	-	-	-	-	4,7	3"	2½"
APSG 10-5-2 VV	EVMSG10 5N5/2,2	2x 2,2	2x 3		-	-	53	52	49,3	46,7	41,5	37,3	24,6	-	-	-	-	4,7	3"	2½"
APSG 10-6-2 VV	EVMSG10 6N5/2,2	2x 2,2	2x 3		-	-	63,5	62,5	59	56	50	45	29,5	-	-	-	-	4,7	3"	2½"
APSG 10-8-2 VV	EVMSG10 8N5/3	2x 3	2x 4		-	-	84,5	83,5	79	74,5	66,5	59,5	39,3	-	-	-	-	6,4	3"	2½"
APSG 15-3-2 VV	EVMSG15 3F5/3	2x 3	2x 4		-	-	-	-	41,5	40,5	39,7	39,1	37,3	34,7	30,6	25,2	-	6,4	4"	3"
APSG 15-4-2 VV	EVMSG15 4F5/4	2x 4	2x 5,5		-	-	-	-	55	54,5	53	52	50	46,5	41	33,6	-	8,7	4"	3"
APSG 15-5-2 VV	EVMSG15 5F5/5,5	2x 5,5	2x 7,5		-	-	-	-	69	68	66	65	62	58	51	42	-	10,4	4"	3"
APSG 15-6-2 VV	EVMSG15 6F5/5,5	2x 5,5	2x 7,5		-	-	-	-	82,5	81,5	79,5	78	74,5	69,5	61	50,5	-	10,4	4"	3"

**G.P. Serie "AP VV" con 2 bombas MVP**

Modelo Grupo	Modelo bomba	kW	CV	Q=Caudal												Int. Abs. [A] Trif. 400V	DNA (opcional)	DNI		
				l/min	80	120	200	240	320	400	480	520	560	640	720				800	
				m³/h	4,8	7,2	12	14,4	19,2	24	28,8	31,2	33,6	38,4	43,2				48	
H=Altura manométrica total (m)																				
AP 7-250/5-2 VV	MVP 7-250/5	2x 1,85	2x 2,5		60,6	58,2	51,1	45,8	29,8	-	-	-	-	-	-	-	-	4,2	2"	2"
AP 7-300/6-2 VV	MVP 7-300/6	2x 2,2	2x 3		71,5	68,3	59,3	53	34,5	-	-	-	-	-	-	-	-	5	2"	2"
AP 7-400/8-2 VV	MVP 7-400/8	2x 3	2x 4		96,1	92,6	81,9	74,5	51	-	-	-	-	-	-	-	-	6,8	2"	2"
AP 7-550/10-2 VV	MVP 7-550/10	2x 4	2x 5,5		123,8	119,6	106,6	97,6	70,3	-	-	-	-	-	-	-	-	8,3	2"	2"
AP 9-300/6-2 VV	MVP 9-300/6	2x 2,2	2x 3		-	63,7	58,8	55,6	46,5	33,5	17	9	-	-	-	-	-	4,8	2½"	2"
AP 9-400/7-2 VV	MVP 9-400/7	2x 3	2x 4		-	76	70,9	67,5	57	41	20,1	9,5	-	-	-	-	-	5,7	2½"	2"
AP 9-500/9-2 VV	MVP 9-500/9	2x 3,7	2x 5		-	98,9	92,7	88,5	75	54,5	28	12,5	-	-	-	-	-	6,9	2½"	2"
AP 9-550/10-2 VV	MVP 9-550/10	2x 4	2x 5,5		-	111	105,3	101,1	87,2	64,8	36,4	20,1	-	-	-	-	-	8,3	2½"	2"
AP 18-400/4-2 VV	MVP 18-400/4	2x 3	2x 4		-	-	44,2	43,7	42,4	40,1	36,9	35	32,6	27,4	21,5	15,2	-	5,5	3"	2½"
AP 18-550/6-2 VV	MVP 18-550/6	2x 4	2x 5,5		-	-	68,2	67,4	65,4	61,9	57	54,2	54,1	43,7	34,7	25,5	-	8,7	3"	2½"
AP 18-750/8-2 VV	MVP 18-750/8	2x 5,5	2x 7,5		-	-	92,6	91,5	88,5	84,4	78,3	74,5	69,8	59,1	46,9	34,3	-	10,7	3"	2½"
AP 18-900/9-2 VV	MVP 18-900/9	2x 6,6	2x 9		-	-	103,6	102,3	99	94,1	87,4	83	78,3	66,2	52,6	38,3	-	12,8	3"	2½"

**Línea Industrial - VELOCIDAD VARIABLE**  
Variador en cuadro

# Grupos de presión

Serie "AP VV" con 3 bombas y 1 variador en cuadro.



UNE-EN 60204-1

GRUPOS DE PRESIÓN  
Línea Residencial e Industrial

**G.P. Serie "AP VV" con 3 bombas CVM**

Modelo Grupo	Modelo bomba	kW	CV	Q=Caudal												Int. Abs. [A] Trif. 400V	DNA (opcional)	DNI	
				I/min	100	150	200	250	300	350	450	600	700	800	900				
				m³/h	6	9	12	15	18	21	27	36	42	48	54				
H=Altura manométrica total (m)																			
AP A/8-3 VV	CVM A/8	3x 0,6	3x 0,8		36	28	17	-	-	-	-	-	-	-	-	-	1,6	2½"	2½"
AP A/10-3 VV	CVM A/10	3x 0,75	3x 1		52	42	30	-	-	-	-	-	-	-	-	-	2,3	2½"	2½"
AP A/12-3 VV	CVM A/12	3x 0,9	3x 1,2		62	50	35	-	-	-	-	-	-	-	-	-	2,8	2½"	2½"
AP A/15-3 VV	CVM A/15	3x 1,1	3x 1,5		72	60	42	-	-	-	-	-	-	-	-	-	3,3	2½"	2½"
AP B/10-3 VV	CVM B/10	3x 0,75	3x 1		35	32	30	25	21	15	-	-	-	-	-	-	2,4	2½"	2½"
AP B/12-3 VV	CVM B/12	3x 0,9	3x 1,2		47	42	41	34	28,5	20	-	-	-	-	-	-	2,7	2½"	2½"
AP B/15-3 VV	CVM B/15	3x 1,1	3x 1,5		59	54	51	42	36	25	-	-	-	-	-	-	3,2	2½"	2½"
AP B/20-3 VV	CVM B/20	3x 1,5	3x 2		73	68	62	54	44	33	-	-	-	-	-	-	3,3	2½"	2½"
AP B/23-3 VV	CVM B/23	3x 1,7	3x 2,3		85	80	72	63	51	38	-	-	-	-	-	-	4,3	2½"	2½"
AP B/25-3 VV	CVM B/25	3x 1,85	3x 2,5		97	92	82	72	59	44	-	-	-	-	-	-	4,3	2½"	2½"

**G.P. Serie "AP VV" con 3 bombas EVMSG (paquete hidráulico en ACERO INOXIDABLE)**

Modelo Grupo	Modelo bomba	kW	CV	Q=Caudal												Int. Abs. [A] Trif. 400V	DNA (opcional)	DNI	
				I/min	120	180	225	300	390	450	540	600	750	900	1050				1200
				m³/h	7,2	10,8	13,5	18	23,4	27	32,4	36	45	54	63				72
H=Altura manométrica total (m)																			
APSG 5-8-3 VV	EVMSG5 8N5/2,2	3x 2,2	3x 3		72	68	64	55	41	-	-	-	-	-	-	-	4,7	2½"	2½"
APSG 5-10-3 VV	EVMSG5 10N5/2,2	3x 2,2	3x 3		81	77	72	62	46	-	-	-	-	-	-	-	4,7	2½"	2½"
APSG 10-4-3 VV	EVMSG10 4N5/2,2	3x 2,2	3x 3		-	-	42,4	41,7	39,5	37,3	33,2	29,8	19,6	-	-	-	4,7	3"	2½"
APSG 10-5-3 VV	EVMSG10 5N5/2,2	3x 2,2	3x 3		-	-	53	52	49,3	46,7	41,5	37,3	24,6	-	-	-	4,7	3"	2½"
APSG 10-6-3 VV	EVMSG10 6N5/2,2	3x 2,2	3x 3		-	-	63,5	62,5	59	56	50	45	29,5	-	-	-	4,7	3"	2½"
APSG 10-8-3 VV	EVMSG10 8N5/3	3x 3	3x 4		-	-	84,5	83,5	79	74,5	66,5	59,5	39,3	-	-	-	6,4	3"	2½"
APSG 15-3-3 VV	EVMSG15 3F5/3	3x 3	3x 4		-	-	-	-	41,5	40,5	39,7	39,1	37,3	34,7	30,6	25,2	6,4	4"	3"
APSG 15-4-3 VV	EVMSG15 4F5/4	3x 4	3x 5,5		-	-	-	-	55	54,5	53	52	50	46,5	41	33,6	8,7	4"	3"
APSG 15-5-3 VV	EVMSG15 5F5/5,5	3x 5,5	3x 7,5		-	-	-	-	69	68	66	65	62	58	51	42	10,4	4"	3"
APSG 15-6-3 VV	EVMSG15 6F5/5,5	3x 5,5	3x 7,5		-	-	-	-	82,5	81,5	79,5	78	74,5	69,5	61	50,5	10,4	4"	3"

**G.P. Serie "AP VV" con 3 bombas MVP**

Modelo Grupo	Modelo bomba	kW	CV	Q=Caudal												Int. Abs. [A] Trif. 400V	DNA (opcional)	DNI	
				I/min	120	180	300	360	480	600	720	780	840	960	1080				1200
				m³/h	7,2	10,8	18	21,6	28,8	36	43,2	46,8	50,4	57,6	64,8				72
H=Altura manométrica total (m)																			
AP 7-250/5-3 VV	MVP 7-250/5	3x 1,85	3x 2,5		60,6	58,2	51,1	45,8	29,8	-	-	-	-	-	-	-	4,2	2½"	2½"
AP 7-300/6-3 VV	MVP 7-300/6	3x 2,2	3x 3		71,5	68,3	59,3	53	34,5	-	-	-	-	-	-	-	5	2½"	2½"
AP 7-400/8-3 VV	MVP 7-400/8	3x 3	3x 4		96,1	92,6	81,9	74,5	51	-	-	-	-	-	-	-	6,8	2½"	2½"
AP 7-550/10-3 VV	MVP 7-550/10	3x 4	3x 5,5		123,8	119,6	106,6	97,6	70,3	-	-	-	-	-	-	-	8,3	2½"	2½"
AP 9-300/6-3 VV	MVP 9-300/6	3x 2,2	3x 3		-	63,7	58,8	55,6	46,5	33,5	17	9	-	-	-	-	4,8	2½"	2½"
AP 9-400/7-3 VV	MVP 9-400/7	3x 3	3x 4		-	76	70,9	67,5	57	41	20,1	9,5	-	-	-	-	5,7	2½"	2½"
AP 9-500/9-3 VV	MVP 9-500/9	3x 3,7	3x 5		-	98,9	92,7	88,5	75	54,5	28	12,5	-	-	-	-	6,9	2½"	2½"
AP 9-550/10-3 VV	MVP 9-550/10	3x 4	3x 5,5		-	111	105,3	101,1	87,2	64,8	36,4	20,1	-	-	-	-	8,3	2½"	2½"
AP 18-400/4-3 VV	MVP 18-400/4	3x 3	3x 4		-	-	44,2	43,7	42,4	40,1	36,9	35	32,6	27,4	21,5	15,2	5,5	3"	2½"
AP 18-550/6-3 VV	MVP 18-550/6	3x 4	3x 5,5		-	-	68,2	67,4	65,4	61,9	57	54,2	54,1	43,7	34,7	25,5	8,7	3"	2½"
AP 18-750/8-3 VV	MVP 18-750/8	3x 5,5	3x 7,5		-	-	92,6	91,5	88,5	84,4	78,3	74,5	69,8	59,1	46,9	34,3	10,7	3"	2½"
AP 18-900/9-3 VV	MVP 18-900/9	3x 6,6	3x 9		-	-	103,6	102,3	99	94,1	87,4	83	78,3	66,2	52,6	38,3	12,8	3"	2½"

## Línea Industrial - VELOCIDAD VARIABLE

### Variador en cuadro

# Grupos de presión

**Serie "AP VV" con 4 bombas y 1 variador en cuadro.**  
**UNE-EN 60204-1**



### G.P. Serie "AP VV" con 4 bombas CVM

Modelo Grupo	Modelo bomba	kW	CV	Q=Caudal												Int. Abs. [A] Trif. 400V	DNA (opcional)	DNI	
				I/min	132	200	268	332	400	468	600	800	932	1068	1200				
				m³/h	8	12	16	20	24	28	36	48	56	64	72				
<b>H=Altura manométrica total (m)</b>																			
AP A/8-4	CVM A/8	4x0,6	4x0,8		36	28	17	-	-	-	-	-	-	-	-	-	1,6	2½"	2½"
AP A/10-4	CVM A/10	4x0,75	4x1		52	42	30	-	-	-	-	-	-	-	-	-	2,3	2½"	2½"
AP A/12-4	CVM A/12	4x0,9	4x1,2		62	50	35	-	-	-	-	-	-	-	-	-	2,8	2½"	2½"
AP A/15-4	CVM A/15	4x1,1	4x1,5		72	60	42	-	-	-	-	-	-	-	-	-	3,3	2½"	2½"
AP B/10-4	CVM B/10	4x0,75	4x1		35	32	30	25	21	15	-	-	-	-	-	-	2,4	2½"	2½"
AP B/12-4	CVM B/12	4x0,9	4x1,2		47	42	41	34	28,5	20	-	-	-	-	-	-	2,7	2½"	2½"
AP B/15-4	CVM B/15	4x1,1	4x1,5		59	54	51	42	36	25	-	-	-	-	-	-	3,2	2½"	2½"
AP B/20-4	CVM B/20	4x1,5	4x2		73	68	62	54	44	33	-	-	-	-	-	-	3,3	2½"	2½"
AP B/23-4	CVM B/23	4x1,7	4x2,3		85	80	72	63	51	38	-	-	-	-	-	-	4,3	2½"	2½"
AP B/25-4	CVM B/25	4x1,85	4x2,5		97	92	82	72	59	44	-	-	-	-	-	-	4,3	2½"	2½"

### G.P. Serie "AP VV" con 4 bombas EVMSG (paquete hidráulico en ACERO INOXIDABLE)

Modelo Grupo	Modelo bomba	kW	CV	Q=Caudal												Int. Abs. [A] Trif. 400V	DNA (opcional)	DNI	
				I/min	160	240	300	400	520	600	720	800	1000	1200	1400				1600
				m³/h	9,6	14,4	18	24	31,2	36	43,2	48	60	72	84				96
<b>H=Altura manométrica total (m)</b>																			
APSG 5-8-4	EVMSG5 8N5/2,2	4x2,2	4x3		72	68	64	55	41	-	-	-	-	-	-	-	4,7	2½"	2½"
APSG 5-10-4	EVMSG5 10N5/2,2	4x2,2	4x3		81	77	72	62	46	-	-	-	-	-	-	-	4,7	2½"	2½"
APSG 10-4-4	EVMSG10 4N5/2,2	4x2,2	4x3		-	-	42,4	41,7	39,5	37,3	33,2	29,8	19,6	-	-	-	4,7	3"	2½"
APSG 10-5-4	EVMSG10 5N5/2,2	4x2,2	4x3		-	-	53	52	49,3	46,7	41,5	37,3	24,6	-	-	-	4,7	3"	2½"
APSG 10-6-4	EVMSG10 6N5/2,2	4x2,2	4x3		-	-	63,5	62,5	59	56	50	45	29,5	-	-	-	4,7	3"	2½"
APSG 10-8-4	EVMSG10 8N5/3	4x3	4x4		-	-	84,5	83,5	79	74,5	66,5	59,5	39,3	-	-	-	6,4	3"	2½"
APSG 15-3-4	EVMSG15 3F5/3	4x3	4x4		-	-	-	-	41,5	40,5	39,7	39,1	37,3	34,7	30,6	25,2	6,4	4"	3"
APSG 15-4-4	EVMSG15 4F5/4	4x4	4x5,5		-	-	-	-	55	54,5	53	52	50	46,5	41	33,6	8,7	4"	3"
APSG 15-5-4	EVMSG15 5F5/5,5	4x5,5	4x7,5		-	-	-	-	69	68	66	65	62	58	51	42	10,4	4"	3"
APSG 15-6-4	EVMSG15 6F5/5,5	4x5,5	4x7,5		-	-	-	-	82,5	81,5	79,5	78	74,5	69,5	61	50,5	10,4	4"	3"

### G.P. Serie "AP VV" con 4 bombas MVP

Modelo Grupo	Modelo bomba	kW	CV	Q=Caudal												Int. Abs. [A] Trif. 400V	DNA (opcional)	DNI	
				I/min	160	240	400	480	640	800	960	1040	1120	1280	1440				1600
				m³/h	9,6	14,4	24	28,8	38,4	48	57,6	62,4	67,2	76,8	86,4				96
<b>H=Altura manométrica total (m)</b>																			
AP 7-250/5-4	MVP 7-250/5	4x1,85	4x2,5		60,6	58,2	51,1	45,8	29,8	-	-	-	-	-	-	-	4,2	2½"	2½"
AP 7-300/6-4	MVP 7-300/6	4x2,2	4x3		71,5	68,3	59,3	53	34,5	-	-	-	-	-	-	-	5	2½"	2½"
AP 7-400/8-4	MVP 7-400/8	4x3	4x4		96,1	92,6	81,9	74,5	51	-	-	-	-	-	-	-	6,8	2½"	2½"
AP 7-550/10-4	MVP 7-550/10	4x4	4x5,5		123,8	119,6	106,6	97,6	70,3	-	-	-	-	-	-	-	8,3	2½"	2½"
AP 9-300/6-4	MVP 9-300/6	4x2,2	4x3		-	63,7	58,8	55,6	46,5	33,5	17	9	-	-	-	-	4,8	2½"	2½"
AP 9-400/7-4	MVP 9-400/7	4x3	4x4		-	76	70,9	67,5	57	41	20,1	9,5	-	-	-	-	5,7	2½"	2½"
AP 9-500/9-4	MVP 9-500/9	4x3,7	4x5		-	98,9	92,7	88,5	75	54,5	28	12,5	-	-	-	-	6,9	2½"	2½"
AP 9-550/10-4	MVP 9-550/10	4x4	4x5,5		-	111	105,3	101,1	87,2	64,8	36,4	20,1	-	-	-	-	8,3	2½"	2½"
AP 18-400/4-4	MVP 18-400/4	4x3	4x4		-	-	44,2	43,7	42,4	40,1	36,9	35	32,6	27,4	21,5	15,2	5,5	3"	2½"
AP 18-550/6-4	MVP 18-550/6	4x4	4x5,5		-	-	68,2	67,4	65,4	61,9	57	54,2	54,1	43,7	34,7	25,5	8,7	3"	2½"
AP 18-750/8-4	MVP 18-750/8	4x5,5	4x7,5		-	-	92,6	91,5	88,5	84,4	78,3	74,5	69,8	59,1	46,9	34,3	10,7	3"	2½"
AP 18-900/9-4	MVP 18-900/9	4x6,6	4x9		-	-	103,6	102,3	99	94,1	87,4	83	78,3	66,2	52,6	38,3	12,8	3"	2½"



**Línea Industrial - VELOCIDAD VARIABLE**  
Variador en cuadro

# Grupos de presión

Serie "AP VV" con 2, 3 y 4 bombas y variador en cuadro. UNE-EN 60204-1

Modelo bomba	Potencia (CV)	Depósito (Litros/bar)	Modelo Grupo 2 bombas		Modelo Grupo 3 bombas		Modelo Grupo 4 bombas		Suplemento por colector de aspiración			
			P.V.P. (€)	P.V.P. (€)	P.V.P. (€)	P.V.P. (€)	P.V.P. (€)	P.V.P. (€)	P.V.P. (€)	P.V.P. (€)	P.V.P. (€)	P.V.P. (€)
CVM A/8	0,8 x 2 ó 3 ó 4	50/10	AP-A/8-2 VV	5.489	AP-A/8-3 VV	6.997	AP-A/8-4 VV	10.422	259	396	1.120	
CVM A/10	1 x 2 ó 3 ó 4	50/10	AP-A/10-2 W	5.948	AP-A/10-3 W	7.542	AP-A/10-4 VV	11.151	259	396	1.120	
CVM A/12	1,2 x 2 ó 3 ó 4	50/10	AP-A/12-2 W	6.000	AP-A/12-3 W	7.720	AP-A/12-4 VV	11.274	259	396	1.120	
CVM A/15	1,5 x 2 ó 3 ó 4	50/10	AP-A/15-2 W	6.071	AP-A/15-3 W	7.827	AP-A/15-4 VV	11.414	259	396	1.120	
CVM B/10	1 x 2 ó 3 ó 4	50/10	AP-B/10-2 W	5.634	AP-B/10-3 W	7.218	AP-B/10-4 VV	10.720	259	396	1.120	
CVM B/12	1,2 x 2 ó 3 ó 4	50/10	AP-B/12-2 W	5.779	AP-B/12-3 W	7.399	AP-B/12-4 VV	10.833	259	396	1.120	
CVM B/15	1,5 x 2 ó 3 ó 4	50/10	AP-B/15-2 W	5.814	AP-B/15-3 W	7.444	AP-B/15-4 VV	10.904	259	396	1.120	
CVM B/20	2 x 2 ó 3 ó 4	50/10	AP-B/20-2 W	6.209	AP-B/20-3 W	7.980	AP-B/20-4 VV	11.559	259	396	1.120	
CVM B/23	2,3 x 2 ó 3 ó 4	50/10	AP-B/23-2 W	6.374	AP-B/23-3 W	8.172	AP-B/23-4 VV	11.748	259	396	1.120	
CVM B/25	2,5 x 2 ó 3 ó 4	50/10	AP-B/25-2 W	6.721	AP-B/25-3 W	8.698	AP-B/25-4 VV	12.447	259	396	1.120	
EVMSG5 8N5/2,2	3 x 2 ó 3 ó 4	100/10	APSG 5-8-2 VV	8.090	APSG 5-8-3 VV	10.637	APSG 5-8-4 VV	14.992	259	396	1.120	
EVMSG5 10N5/2,2	3 x 2 ó 3 ó 4	100/10	APSG 5-10-2 W	8.220	APSG 5-10-3 W	10.832	APSG 5-10-4 VV	15.258	259	396	1.120	
EVMSG10 4N5/2,2	3 x 2 ó 3 ó 4	100/10	APSG 10-4-2 W	8.340	APSG 10-4-3 W	10.987	APSG 10-4-4 VV	15.582	565	613	1.931	
EVMSG10 5N5/2,2	3 x 2 ó 3 ó 4	100/10	APSG 10-5-2 W	8.418	APSG 10-5-3 W	11.103	APSG 10-5-4 VV	15.735	565	613	1.931	
EVMSG10 6N5/2,2	3 x 2 ó 3 ó 4	100/10	APSG 10-6-2 W	8.497	APSG 10-6-3 W	11.218	APSG 10-6-4 VV	15.894	565	613	1.931	
EVMSG10 8N5/3	4 x 2 ó 3 ó 4	100/10	APSG 10-8-2 W	9.233	APSG 10-8-3 W	12.258	APSG 10-8-4 VV	17.207	565	613	1.931	
EVMSG15 3F5/3	4 x 2 ó 3 ó 4	100/10	APSG 15-3-2 W	9.132	APSG 15-3-3 W	12.131	APSG 15-3-4 VV	17.850	862	1.375	2.354	
EVMSG15 4F5/4	5,5 x 2 ó 3 ó 4	100/10	APSG 15-4-2 W	9.648	APSG 15-4-3 W	12.837	APSG 15-4-4 VV	18.750	862	1.375	2.354	
EVMSG15 5F5/5,5	7,5 x 2 ó 3 ó 4	100/10	APSG 15-5-2 W	10.779	APSG 15-5-3 W	14.439	APSG 15-5-4 VV	20.998	862	1.375	2.354	
EVMSG15 6F5/5,5	7,5 x 2 ó 3 ó 4	100/10	APSG 15-6-2 W	10.867	APSG 15-6-3 W	14.568	APSG 15-6-4 VV	21.170	862	1.375	2.354	
MVP 7-250/5	2,5 x 2 ó 3 ó 4	100/10	AP 7-250/5-2 W	6.346	AP 7-250/5-3 W	8.053	AP 7-250/5-4 VV	11.534	259	396	1.120	
MVP 7-300/6	3 x 2 ó 3 ó 4	100/10	AP 7-300/6-2 W	6.412	AP 7-300/6-3 W	8.150	AP 7-300/6-4 VV	11.663	259	396	1.120	
MVP 7-400/8	4 x 2 ó 3 ó 4	100/10	AP 7-400/8-2 W	6.992	AP 7-400/8-3 W	8.958	AP 7-400/8-4 VV	12.788	259	396	1.120	
MVP 7-550/10	5,5 x 2 ó 3 ó 4	100/16	AP 7-550/10-2 W	7.796	AP 7-550/10-3 W	10.096	AP 7-550/10-4 VV	14.265	259	396	1.120	
MVP 9-300/6	3 x 2 ó 3 ó 4	100/10	AP 9-300/6-2 W	6.569	AP 9-300/6-3 W	8.388	AP 9-300/6-4 VV	12.100	319	396	1.120	
MVP 9-400/7	4 x 2 ó 3 ó 4	100/10	AP 9-400/7-2 W	7.090	AP 9-400/7-3 W	9.102	AP 9-400/7-4 VV	12.981	319	396	1.120	
MVP 9-500/9	5 x 2 ó 3 ó 4	100/10	AP 9-500/9-2 W	7.735	AP 9-500/9-3 W	10.002	AP 9-500/9-4 VV	14.141	319	396	1.120	
MVP 9-550/10	5,5 x 2 ó 3 ó 4	100/16	AP 9-550/10-2 W	8.067	AP 9-550/10-3 W	10.387	AP 9-550/10-4 VV	14.614	319	396	1.120	
MVP 18-400/4	4 x 2 ó 3 ó 4	100/10	AP 18-400/4-2 W	6.946	AP 18-400/4-3 W	8.857	AP 18-400/4-4 VV	12.653	565	613	1.931	
MVP 18-550/6	5,5 x 2 ó 3 ó 4	100/10	AP 18-550/6-2 W	7.750	AP 18-550/6-3 W	9.997	AP 18-550/6-4 VV	14.134	565	613	1.931	
MVP 18-750/8	7,5 x 2 ó 3 ó 4	100/10	AP 18-750/8-2 W	9.019	AP 18-750/8-3 W	11.805	AP 18-750/8-4 VV	16.655	565	613	1.931	
MVP 18-900/9	9 x 2 ó 3 ó 4	100/16	AP 18-900/9-2 W	12.221	AP 18-900/9-3 W	16.335	AP 18-900/9-4 VV	20.609	565	613	1.931	

Depósito incluido en el precio.

## Suplementos para G.P. Serie "AP VV"

Código	P.V.P. (€)
Suplemento por reloj programador:	98
Suplemento por manguitos elásticos antivibratorios según C.T.E. para grupos 2 bombas:	111
Suplemento por manguitos elásticos antivibratorios según C.T.E. para grupos 3 bombas:	165
Suplemento por manguitos elásticos antivibratorios según C.T.E. para grupos 4 bombas:	215
*Amortiguador Silentblock de Bancada:	20 / Ud.

(\*) Son necesarios 4 amortiguadores por grupo.

\* Arranque directo. Trif. 400 V.

# Grupos de presión

## Serie "API5 MVV"-G.P. de Alta eficiencia IE5.



### UNE-EN 60204-1

#### Grupos con 2, 3 ó 4 bombas y 1 variador para cada bomba en cuadro, CON ROTACIÓN

**Ebara Premium Efficiency**, una solución diseñada para aumentar la eficiencia energética individual de cada uno de sus componentes y operar luego como un conjunto perfectamente sincronizado. Equipos formados por motores de reluctancia síncrona que consiguen altísimos rendimientos y reducen las pérdidas del motor en casi un 40%, variadores de velocidad que adecúan el consumo a sólo el de la energía demandada y reducen el gasto energético hasta un 70% y los componentes hidráulicos diseñados mediante técnicas de fluidodinámica computacional (CFD) permiten reducir el empuje axial hasta un 90%. Todas las características anteriores permiten al equipo obtener no solamente grandes ventajas de eficiencia energética sino también beneficios operativos, medioambientales, financieros, productivos y de disminución del estrés mecánico con la consecuente larga vida útil del equipo.

 Baja  
sonoridad

 Alta  
eficiencia

 Alta  
versatilidad

### Aplicaciones

<b>Edificación</b>	Suministro de agua a los sistemas de distribución en edificación.
<b>Industria</b>	Suministro de agua para la industria.
<b>Riego</b>	Riego de jardines, parques e instalaciones deportivas, etc.

### Composición (estándar)

Nº de bombas			COMPONENTES Denominación	
2	3	4		
2	3	4	Bombas verticales EVMSG.	√
1	1	1	Bancada metálica común para bombas y cuadro.	√
1	1	1	Colector común de impulsión.	√
2	3	4	Válvulas de bola en impulsión.	√
2	3	4	Válvulas de retención en impulsión.	√
2	3	4	Transductor de presión.	√
1	1	1	Manómetro.	√
1	1	1	Cuadro eléctrico. UNE-EN 60204-1	√
2	3	4	Variador de velocidad	√
1	1	1	Soporte cuadro eléctrico	√
1	1	1	Válvula aislamiento transductores	√
1	1	1	Cableado y montaje.	√

### Datos técnicos

<b>Tensión de alimentación:</b>	Trifásica 400V.
<b>Presión máxima:</b>	10 - 16 bar (según modelo).
<b>Protección:</b>	IP54
<b>Temperatura máxima del agua:</b>	40°C
<b>Caudal máximo:</b>	96.000 l/h

### Elementos opcionales

Nº de bombas			ELEMENTOS OPCIONALES (No incluidos en el precio)	
2	3	4		
1	1	1	Colector de aspiración.	OP
1	1	1	Presostato baja presión en aspiración.	OP
1	1	1	Voltímetro.	OP
2	3	4	Amperímetro.	OP
2	3	4	Manguitos antivibratorios.	OP

**Línea Industrial - VELOCIDAD VARIABLE**  
Variador en cuadro

# Grupos de presión

Serie "API5 MVV" con 2 bombas y 1 variador por bomba en cuadro. UNE-EN 60204-1

**G.P. Serie "API5 MVV" con 2 bombas EVMSG (paquete hidráulico en ACERO INOXIDABLE)**

Modelo Grupo	Modelo bomba	kW	CV	Q=Caudal											Int. Abs. [A] Trif. 400V	DNA (opcional)	DNI	
				l/min	260	300	360	400	500	600	700	800	900	960				
				m³/h	15,6	18	21,6	24	30	36	42	48	54	57,6				
				H=Altura manométrica total (m)														
APSGI5 15-5-2 MVV	EVMSG 15 5F5/5,5	2x5,5	2x7,5	69	68	66	65	62	58	51	42					10,4	4"	3"
APSGI5 15-6-2 MVV	EVMSG 15 6F5/5,5	2x5,5	2x7,5	82,5	81,5	79,5	78	74,5	69,5	61	50,5					10,4	4"	3"
APSGI5 15-7-2 MVV	EVMSG 15 7F5/7,5	2x7,5	2x10	96,5	95	92,5	91	87	81	71,5	58,5					13,6	4"	3"
APSGI5 15-8-2 MVV	EVMSG 15 8F5/7,5	2x7,5	2x10	110	109	106	104	99,5	92,5	81,5	67					13,6	4"	3"
APSGI5 20-4-2 MVV	EVMSG 20 4F5/5,5	2x5,5	2x7,5			61	60	58	55,4	52,3	47,3	39,8	34,9		10,4	4"	3"	
APSGI5 20-5-2 MVV	EVMSG 20 5F5/7,5	2x7,5	2x10			76	75	72,3	69,3	65,4	59	49,8	43,6		13,6	4"	3"	
APSGI5 20-6-2 MVV	EVMSG 20 6F5/7,5	2x7,5	2x10			91,2	90	87	83,1	78,5	71	59,7	52,3		13,6	4"	3"	
APSGI5 20-7-2 MVV	EVMSG 20 7F5/11	2x11	2x15			106	105	101	97	91,5	82,7	70	61,1		21,3	4"	3"	

**G.P. Serie "API5 MVV" con 3 bombas EVMSG (paquete hidráulico en ACERO INOXIDABLE)**

Modelo Grupo	Modelo bomba	kW	CV	Q=Caudal										Int. Abs. [A] Trif. 400V	DNA (opcional)	DNI		
				l/min	390	450	540	600	750	900	1050	1200	1350				1440	
				m³/h	23,4	27	32,4	36	45	54	63	72	81				86,4	
				H=Altura manométrica total (m)														
APSGI5 15-5-3 MVV	EVMSG 15 5F5/5,5	3x5,5	3x7,5	69	68	66	65	62	58	51	42					10,4	4"	3"
APSGI5 15-6-3 MVV	EVMSG 15 6F5/5,5	3x5,5	3x7,5	82,5	81,5	79,5	78	74,5	69,5	61	50,5					10,4	4"	3"
APSGI5 15-7-3 MVV	EVMSG 15 7F5/7,5	3x7,5	3x10	96,5	95	92,5	91	87	81	71,5	58,5					13,6	4"	3"
APSGI5 15-8-3 MVV	EVMSG 15 8F5/7,5	3x7,5	3x10	110	109	106	104	99,5	92,5	81,5	67					13,6	4"	3"
APSGI5 20-4-3 MVV	EVMSG 20 4F5/5,5	3x5,5	3x7,5			61	60	58	55,4	52,3	47,3	39,8	34,9		10,4	4"	3"	
APSGI5 20-5-3 MVV	EVMSG 20 5F5/7,5	3x7,5	3x10			76	75	72,3	69,3	65,4	59	49,8	43,6		13,6	4"	3"	
APSGI5 20-6-3 MVV	EVMSG 20 6F5/7,5	3x7,5	3x10			91,2	90	87	83,1	78,5	71	59,7	52,3		13,6	4"	3"	
APSGI5 20-7-3 MVV	EVMSG 20 7F5/11	3x11	3x15			106	105	101	97	91,5	82,7	70	61,1		21,3	4"	3"	

**G.P. Serie "API5 MVV" con 4 bombas EVMSG (paquete hidráulico en ACERO INOXIDABLE)**

Modelo Grupo	Modelo bomba	kW	CV	Q=Caudal										Int. Abs. [A] Trif. 400V	DNA (opcional)	DNI		
				l/min	520	600	720	800	1000	1200	1400	1600	1800				1920	
				m³/h	31,2	36	43,2	48	60	72	84	96	108				115,2	
				H=Altura manométrica total (m)														
APSGI5 15-5-4 MVV	EVMSG 15 5F5/5,5	4x5,5	4x7,5	69	68	66	65	62	58	51	42					10,4	125	100
APSGI5 15-6-4 MVV	EVMSG 15 6F5/5,5	4x5,5	4x7,5	82,5	81,5	79,5	78	74,5	69,5	61	50,5					10,4	125	100
APSGI5 15-7-4 MVV	EVMSG 15 7F5/7,5	4x7,5	4x10	96,5	95	92,5	91	87	81	71,5	58,5					13,6	125	100
APSGI5 15-8-4 MVV	EVMSG 15 8F5/7,5	4x7,5	4x10	110	109	106	104	99,5	92,5	81,5	67					13,6	125	100
APSGI5 20-4-4 MVV	EVMSG 20 4F5/5,5	4x5,5	4x7,5			61	60	58	55,4	52,3	47,3	39,8	34,9		10,4	125	100	
APSGI5 20-5-4 MVV	EVMSG 20 5F5/7,5	4x7,5	4x10			76	75	72,3	69,3	65,4	59	49,8	43,6		13,6	125	100	
APSGI5 20-6-4 MVV	EVMSG 20 6F5/7,5	4x7,5	4x10			91,2	90	87	83,1	78,5	71	59,7	52,3		13,6	125	100	
APSGI5 20-7-4 MVV	EVMSG 20 7F5/11	4x11	4x15			106	105	101	97	91,5	82,7	70	61,1		21,3	125	100	

**Serie "API5 MVV" con 2, 3 y 4 bombas EVMSG con variador de velocidad en cuadro y rotación (400V 3F+N 50 Hz)**

Modelo bomba	Potencia (CV)	Depósito (Lts./bar)	Modelo Grupo 2 bombas	P.V.P. (€)	Modelo Grupo 3 bombas	P.V.P. (€)	Modelo Grupo 4 bombas	P.V.P. (€)	Suplemento por colector de aspiración		
									P.V.P. (€) 2 bombas	P.V.P. (€) 3 bombas	P.V.P. (€) 4 bombas
EVMSG 15 5F5/5,5	7,5 x 2 ó 3 ó 4	100/10	APSGI5 15-5-2 MVV	18.347	APSGI5 15-5-3 MVV	27.126	APSGI5 15-5-4 MVV	37.442	862	1.375	2.354
EVMSG 15 6F5/5,5	7,5 x 2 ó 3 ó 4	100/10	APSGI5 15-6-2 MVV	18.455	APSGI5 15-6-3 MVV	27.289	APSGI5 15-6-4 MVV	37.661	862	1.375	2.354
EVMSG 15 7F5/7,5	10 x 2 ó 3 ó 4	100/10	APSGI5 15-7-2 MVV	21.005	APSGI5 15-7-3 MVV	31.324	APSGI5 15-7-4 MVV	43.478	862	1.375	2.354
EVMSG 15 8F5/7,5	10 x 2 ó 3 ó 4	100/16	APSGI5 15-8-2 MVV	21.317	APSGI5 15-8-3 MVV	31.689	APSGI5 15-8-4 MVV	43.892	862	1.375	2.354
EVMSG 20 4F5/5,5	7,5 x 2 ó 3 ó 4	100/10	APSGI5 20-4-2 MVV	18.068	APSGI5 20-4-3 MVV	26.710	APSGI5 20-4-4 MVV	36.888	862	1.375	2.354
EVMSG 20 5F5/7,5	10 x 2 ó 3 ó 4	100/10	APSGI5 20-5-2 MVV	20.394	APSGI5 20-5-3 MVV	30.411	APSGI5 20-5-4 MVV	42.258	862	1.375	2.354
EVMSG 20 6F5/7,5	10 x 2 ó 3 ó 4	100/10	APSGI5 20-6-2 MVV	20.504	APSGI5 20-6-3 MVV	30.575	APSGI5 20-6-4 MVV	42.476	862	1.375	2.354
EVMSG 20 7F5/11	15 x 2 ó 3 ó 4	100/16	APSGI5 20-7-2 MVV	25.573	APSGI5 20-7-3 MVV	38.017	APSGI5 20-7-4 MVV	52.426	862	1.375	2.354

\* Arranque directo. Trif. 400 V.

Depósito incluido en el precio.

**Suplementos para G.P. Serie "API5 MVV"**

	Código	P.V.P. (€)
Suplemento por reloj programador:		98
Suplemento por manguitos elásticos antivibratorios según C.T.E. para grupos 2 bombas:		111
Suplemento por manguitos elásticos antivibratorios según C.T.E. para grupos 3 bombas:		165
Suplemento por manguitos elásticos antivibratorios según C.T.E. para grupos 4 bombas:		215
*Amortiguador Silentblock de Bancada:	622CZ00000044	20 / Ud.

(\*) Son necesarios 4 amortiguadores por grupo.

# Reguladores electrónicos de presión

Comandan automáticamente el arranque y paro de la bomba al abrir o cerrar cualquier grifo o válvula de la instalación, manteniendo la presión constante durante su funcionamiento, además dichos dispositivos detienen la bomba en caso de falta de agua. Mitigan los golpes de ariete. Contienen indicadores luminosos de tensión, marcha, fallo y pulsador de rearme.



## Reguladores electrónicos de presión - VELOCIDAD FIJA

Modelo	Watercontrol	Presscomfort	Presscontrol	EPR	Optiplus
Código Sin cable (s/c)		622CC2000023	361700075		622CC2000058
Código Con cable (c/c)	622CC2000052	622CC2000022	622CC2000000	622CC0000024	622CC2000059
Alimentación	Mon. 230V±10%	Mon. 230V±10%	Mon. 230V±10%	Mon. 110V-230V±10%	Mon. 230V±10%
Tensión bombas	Monof. 230V	Monof. 230V	Monof. 230V	Monof. 230V	Monof. 230V
Frecuencia	50 - 60 Hz	50 - 60 Hz	50 - 60 Hz	50 - 60 Hz	50 - 60 Hz
Intensidad máx.	10 A	10 A	10 A	16 A	16 A
Pot. máx. bomba	1,1 kW	1,5 kW	1,5 kW	2,2 kW	2,2 kW
Presión arranque	1,5 bar	1,5 bar	1,5 bar	1-5 bar	1,5-3 bar
Regulación arranque	NO	NO	NO	NO	SI
Presión máxima	10 bar	10 bar	10 bar	12 bar	10 bar
Temperatura máx.	60°C	60°C	65°C	50°C	60°C
Protección	IP 65	IP 65	IP 65	IP 65	IP 65
Manómetro	SI	SI	NO	SI	SI
Regulación presión de salida	NO	NO	NO	2,5 - 6 bar	NO
Conexión	1"	1"	1"	1"	1 1/4"
<b>P.V.P. (€) Sin cable (s/c)</b>	–	<b>144</b>	<b>168</b>	–	<b>194</b>
<b>P.V.P. (€) Con cable (c/c)</b>	<b>111</b>	<b>163</b>	<b>185</b>	<b>232</b>	<b>210</b>

Opcionalmente podemos suministrar reguladores modelo **Presscomfort** con regulación de arranque, ambos sin cable (s/c) o con cable (c/c).

## Reguladores electrónicos de presión - VELOCIDAD VARIABLE



Modelo	Micro-inverter (1 bomba)	Micro-inverter 12A (1 bomba)	Master (1 bomba)
Código Sin cable (s/c)	–	–	–
Código Con cable (c/c)	622CC2000041	622CC2000076	622CC2000030
Alimentación	Monof. 230 V	Monof. 230 V	Monof. 230 V
Tensión bombas	Monof. 230 V	Monof. 230 V	Trifásica 230V
Frecuencia	50 - 60 Hz	50 - 60 Hz	50 - 60 Hz
Intensidad máx.	9 A	12 A	10 A
Pot. máx. bomba	1,5 kW	2 kW	2,2 kW
Presión arranque	–	–	–
Regulación arranque	Regulable	Regulable	Regulable
Presión máxima	8 bar	8 bar	12 bar
Temperatura máx.	40°C	40°C	40°C
Protección	IP 55	IP 55	IP 55
Manómetro	SI (digital)	SI (digital)	SI (digital)
Conexión	1 1/4"	1 1/4"	1 1/4"
<b>P.V.P. (€) Sin cable (s/c)</b>	–	–	–
<b>P.V.P. (€) Con cable (c/c)</b>	<b>658</b>	<b>695</b>	<b>1.275</b>

**Línea Residencial - VELOCIDAD VARIABLE**

# Variador de velocidad "E-SPD+" (EBARA SPEED DRIVER +)



## Para montaje sobre bomba y en pared

E-SPD+ (EBARA SPEED DRIVER PLUS) es un dispositivo para el control y protección de sistemas de bombeo basados en la variación de frecuencia de alimentación a la bomba.

### ESPECIALMENTE INDICADO PARA ACTUALIZACIÓN DE ANTIGUAS INSTALACIONES



E-SPD+



Videotutorial puesta en marcha de bomba con variador "E-SPD+".



Pantalla extendida de 4 líneas.



Alta eficiencia Práctico y fácil de usar Fácil mantenimiento



Soporte para montaje en pared autoventilado.

### Dimensiones

Modelos	H (Altura)	L (Anchura)	F (Fondo)	Peso (kg)
E-SPD+ MT 2200	183	230	149	3,5
E-SPD+ TT 4000	183	230	149	3,5
E-SPD+ TT 11000	276	316	198	7,1

### Longitudes máximas de cable

Modelos	Sección entrada a variador (mm²)			Sección salida de variador (mm²)		
	1,5	2,5	4	1,5	2,5	4
	Distancia máx. (m)			Distancia máx. (m)		
E-SPD+ MT 2200	8	19	35	12	28	51
E-SPD+ TT 4000	46	76	120	49	81	134
E-SPD+ TT 11000	-	38	61	-	40	64

### Características generales

<b>Control a presión constante</b>	El control E-SPD+ gestiona la velocidad de rotación de las bombas de modo tal que mantiene constante la presión programada al ir variando la demanda de agua. Esto permite utilizar varias bombas en paralelo conectadas cada una de ellas a un E-SPD+, maximizando la eficiencia y la fiabilidad (hasta 8 bombas) del grupo de bombeo.
<b>Frecuencia</b>	50 - 60 Hz
<b>Temper. ambiente</b>	-10°C / +40°C
<b>Variación de tensión</b>	+/-10%
<b>Grado protección</b>	IP55
<b>Salidas relé</b>	2 Salidas de relé para activar señales a distancia: 1. Señal Off. 2. Señal de alarma. 3. Señal de marcha. 4. Señal de paro externo. 5. Señal de trabajo en seco. 6. Señal de horarios programados.
<b>Entradas analógicas</b>	2 entradas analógicas de 4-20 mA, 1 entrada analógica 0-10V y 1 entrada para PTC.
<b>Entradas digitales</b>	4 Entradas digitales, configurables para puesta en marcha y parada del motor.
<b>Salidas digitales</b>	2 salidas digitales configurables.
<b>Comunicación</b>	1 puerto de serie RS485 1 conexión Modbus para Sistemas de monitorización.

### Datos técnicos

	E-SPD+ MT2200 (Monofásico)	E-SPD+ TT4000 (Trifásico)	E-SPD+ TT11000 (Trifásico)
Tensión alimentación	Monof. 230 V	Trifásica 400 V	Trifásica 400 V
Tensión salida (bomba)	Trifásica 230 V	Trifásica 400 V	Trifásica 400 V
Frecuencia	50 / 60 Hz	50 / 60 Hz	50 / 60 Hz
Int. máx. salida variador	11 A	11 A	30 A
Int. máx. entrada variador	20 A	12 A	31 A
Máx. potencia de bomba	2,2 kW / 3 CV	4 kW / 5,5 CV	11 kW / 15 CV
Grado de protección	IP55	IP55	IP55

### Variador E-SPD+ (EBARA SPEED DRIVER PLUS)

Modelo	Código	Tensión (V <sub>in</sub> )	Tensión (V <sub>out</sub> )	Tamaño bomba	P.V.P. (€)
E-SPD+ MT 2200 (monofásico)	362425000A	1 x 230V	3 x 230V	Hasta 2,2 kW	<b>905</b>
E-SPD+ TT 4000 (trifásico)	362425001A	3 x 400V	3 x 400V	Hasta 4 kW	<b>1.301</b>
E-SPD+ TT 11000 (trifásico)	362425006	3 x 400V	3 x 400V	Hasta 11 kW	<b>2.851</b>

El precio NO INCLUYE el soporte para instalación en pared.

• Transductor de presión no incluido.

### Suplementos para E-SPD+

	Código	P.V.P. (€)
Soporte E-SPD+ para montaje en pared	362426003	<b>112</b>
Soporte E-SPD+ para montaje en pared (modelo TT11000)	362426006	<b>310</b>
Transductor de presión, 4-20 mA - Escala (bar): 0-16	622CC70140165	<b>219</b>
Cable conector transductor (2 m)	622CC00000123	<b>35</b>
Cable conector transductor (3 m)	622CC00000126	<b>41</b>

**Línea Residencial - VELOCIDAD VARIABLE**

# Variador de velocidad "SPB"

## Para montaje sobre bomba



El variador SPB es un driver de montaje sobre bomba para el control de una electrobomba trifásica con variador de frecuencia. La alimentación eléctrica de los dispositivos es monofásica/trifásica a 230 o 400 V según modelo. Pueden ser montados de forma individual (una bomba) o en grupos de hasta 4 electrobombas comunicados en régimen MASTER-SLAVE y orden de intervención alternado. Se instalan sobre la caja de conexiones del motor.

**SPB**

Alta eficiencia



Práctico y fácil de usar



Fácil mantenimiento

### Características generales

<b>Ahorro de energía</b>	Al modular la velocidad de trabajo de las bombas, ésta se adapta a las necesidades requeridas por la instalación en cada momento, gastando sólo la energía necesaria.	<b>Registro de control operacional</b>	Información en pantalla de: horas de trabajo, contador de arranques, contador de conexiones a la red eléctrica, etc.
<b>Protecciones</b>	<ul style="list-style-type: none"> <li>- Sobretensión y sobreintensidad.</li> <li>- Fluctuaciones en tensión de entrada.</li> <li>- Contra trabajo en seco (función ART) y contra rotura de la tubería.</li> <li>- Tensión de alimentación anómala</li> <li>- Cortocircuito entre fases de salida.</li> <li>- Fallo del transductor.</li> </ul>	<b>Registro de alarmas</b>	Información en pantalla del número y tipo de alarmas generadas en el dispositivo desde su puesta en marcha.
<b>Panel de mandos</b>	Incluye pantalla LCD multifunción, leds de indicación, pulsadores START-STOP, AUTOMATIC y sistema de configuración.	<b>Refrigeración</b>	Enfriamiento por convección forzada obtenida mediante el ventilador del motor con sistema inteligente de gestión de temperatura.
<b>Ajustes automáticos</b>	<ul style="list-style-type: none"> <li>- Función STC para reducir frecuencia de giro por sobrecalentamiento de placa.</li> <li>- Rearme automático de protecciones.</li> </ul>	<b>OPCIONAL</b>	Contacto conmutado de circuito de alarma libre de potencial

### Dimensiones

Modelos	H (Altura)	L (Anchura)	F (Fondo)	Peso (kg)
SPB 1006 MT	190	125	125	4,8
SPB 1010 MT	190	125	125	4,8
SPB 1305 TT	256	168	110,5	4,8
SPB 1309 TT	256	168	110,5	4,8
SPB 1314 TT	256	168	110,5	4,8

### Datos técnicos variador "SPB"

	SPB 1006 MT (Mod. Monof.)	SPB 1010 MT (Mod. Monof.)	SPB 1305 TT (Mod. Trifásico)	SPB 1309 TT (Mod. Trifásico)	SPB 1314 TT (Mod. Trifásico)
<b>Tensión alimentación</b>	Monof. 230 V	Monof. 230 V	Trifásica 400 V	Trifásica 400 V	Trifásica 400 V
<b>Tensión salida (bomba)</b>	Trifásica 230 V	Trifásica 230 V	Trifásica 400 V	Trifásica 400 V	Trifásica 400 V
<b>Frecuencia</b>	50-60 Hz Hz	50-60 Hz Hz	50-60 Hz Hz	50-60 Hz Hz	50-60 Hz Hz
<b>Int. máx. salida variador</b>	6 A	10 A	5 A	9 A	14 A
<b>Entrada transductor</b>	4-20 mA	4-20 mA	4-20 mA	4-20 mA	4-20 mA
<b>Máx. potencia de bomba</b>	0,75 kW / 1 CV	2,2 kW / 3 CV	2,2 kW / 3 CV	4 kW / 5,5 CV	5,5 kW / 7,5 CV
<b>Grado de protección</b>	IP65	IP65	IP65	IP65	IP65

### Variador SPB

Modelo	Código	Tensión (V <sub>in</sub> )	Tensión (V <sub>out</sub> )	Tamaño bomba	P.V.P. (€)
SPB 1006 MT (monofásico)	622CC20000085	1 x 230V	3 x 230V	Hasta 0,75 kW	<b>673</b>
SPB 1010 MT (monofásico)	622CC20000087	1 x 230V	3 x 230V	Hasta 2,2 kW	<b>702</b>
SPB 1305 TT (trifásico)	622CC20000083	3 x 400V	3 x 400V	Hasta 2,2 kW	<b>866</b>
SPB 1309 TT (trifásico)	622CC20000086	3 x 400V	3 x 400V	Hasta 4 kW	<b>936</b>
SPB 1314 TT (trifásico)	622CC20000088	3 x 400V	3 x 400V	Hasta 5,5 kW	<b>1.018</b>

• Transductor de presión no incluido.

### Suplementos para variador SPB



	Código	P.V.P. (€)
Transductor de presión, 4-20 mA - Escala (bar): 0-16	622CC70140165	<b>219</b>
Cable conector transductor (2 m)	622CC00000123	<b>35</b>
Cable conector transductor (3 m)	622CC00000126	<b>41</b>
Circuito alarma contacto libre de potencial	622CC20000084	<b>29</b>

# Acumuladores hidroneumáticos

## MEMBRANA RECAMBIABLE



### TABLA DE SELECCIÓN RÁPIDA DE DEPÓSITOS DE MEMBRANA\*

Nº de viviendas (Tipo D):	Depósito (en litros):	Nº de viviendas (Tipo D):	Depósito (en litros):
De 1 a 2	50	De 35 a 43	500+500
De 3 a 4	100	De 44 a 47	500+300+300
De 5 a 6	150	De 48 a 50	500+500+150
De 7 a 8	200	De 51 a 52	500+500+200
De 9 a 13	300	De 53 a 56	500+500+300
De 14 a 21	500	De 57 a 65	500+500+500
De 22 a 26	300+300	De 66 a 69	500+500+300+300
De 27 a 28	500+150	De 70 a 71	500+500+500+150
De 29 a 30	500+200	De 72 a 73	500+500+500+200
De 31 a 34	500+300	De 74 a 75	500+500+500+300

\* Para más de un depósito, se ha escogido la combinación más económica.

### Acumulador VERTICAL ESFÉRICO de membrana recambiable



Tipo	Temperatura	Capacidad (lts.)	Código	Material	P.V.P. (€) 8 bar	P.V.P. (€) 10 bar
24 AMR-E	-10°C / +100°C	24	622CD90025250	Chapa de acero	60	-
24 AMR-E	-10°C / +100°C	24	622CD90025251	Acero inox.	195	-

### Acumulador VERTICAL CILÍNDRICO de membrana recambiable



Tipo	Temperatura	Capacidad (lts.)	Código	Material	P.V.P. (€) 10 bar	P.V.P. (€) 16 bar
20 AMR	-10°C / +100°C	20	622CD10020100	Chapa de acero	96	-
20 AMR	-10°C / +100°C	20	622CD90020101	Acero inox.	206	-
24/16	-10°C / +100°C	24	622CD80024161	Chapa de acero	-	164
50 AMR	-10°C / +100°C	50	622CD10050100	Chapa de acero	219	-
50 AMR	-10°C / +100°C	50	622CD10050160	Chapa de acero	-	493

### Acumulador HORIZONTAL CILÍNDRICO de membrana recambiable con patas y soporte de bombas



Tipo	Temperatura	Capacidad (lts.)	Código	Material	P.V.P. (€) 8 bar	P.V.P. (€) 10 bar
20 AMR-S	-10°C / +100°C	20	622CD10020102	Chapa de acero	-	79
20 AMR-S	-10°C / +100°C	20	622CD10020103	Acero inox.	-	225
50 AMR-S	-10°C / +100°C	50	622CD10050102	Chapa de acero	-	211
50 AMR-S	-10°C / +100°C	50	622CD10050104	Acero inox.	-	563

### Acumulador VERTICAL de CHAPA DE ACERO con membrana recambiable y patas



Tipo	Temperatura	Capacidad (lts.)	Código	Dimensiones Ø x altura (mm)	P.V.P. (€) 10 bar
100 AMR-P	-10°C / +100°C	100	622CD10100104	450 x 850	420
150 AMR B-90	-10°C / +100°C	150	622CD10150104	485 x 1060	664
200 AMR B-90	-10°C / +100°C	200	622CD10200104	550 x 1135	745
300 AMR B-160	-10°C / +100°C	300	622CD10300104	650 x 1180	895
500 AMR B-160	-10°C / +100°C	500	622CD10500104	750 x 1450	1.324
350 AMR-PLUS	-10°C / +100°C	300	622CD10350100	485 x 1965	1.218
500 AMR-PLUS	-10°C / +100°C	500	622CD10500100	600 x 2065	1.597
700 AMR-PLUS	-10°C / +100°C	700	622CD10700100	700 x 2145	2.698
900 AMR-PLUS	-10°C / +100°C	900	622CD10900100	800 x 2155	4.763
1000 AMR-PLUS	-10°C / +100°C	1000	622CD11000100	800 x 2375	8.132

Para el suministro de depósitos de más de 300 lts. consultar condiciones de transporte.

### DEPÓSITO ACUMULADOR ASPIRACIÓN DE RED

Conexiones roscadas de agua en acero inoxidable AISI 316 (Superior e inferior).

Para instalaciones de aspiración (agua potable).

### Acumulador VERTICAL de CHAPA DE ACERO con membrana recambiable y patas



Tipo	Temperatura	Capacidad (lts.)	Código	Dimensiones Ø x altura (mm)	Ø Conexión agua	P.V.P. (€) 10 bar
150 AMR-DUO	-10°C / +100°C	150	622CD10150106	485 x 1.155	2 x 1 1/2"	1.082
220 AMR-DUO	-10°C / +100°C	200	622CD10200106	485 x 1.400	2 x 1 1/2"	1.102
350 AMR-DUO	-10°C / +100°C	300	622CD10350106	485 x 1.965	2 x 1 1/2"	1.306
500 AMR-DUO	-10°C / +100°C	500	622CD10500106	600 x 2.065	2 x 1 1/2"	1.695
700 AMR-DUO	-10°C / +100°C	700	622CD10700106	700 x 2.145	2 x 1 1/2"	2.629
900 AMR-DUO	-10°C / +100°C	900	622CD10900106	800 x 2.155	2 x 1 1/2"	4.378

Para el suministro de depósitos de más de 300 lts. consultar condiciones de transporte.

# Acumuladores hidroneumáticos

**GLOBALWATER SOLUTIONS LTD**

## Serie PressureWave & Challenger

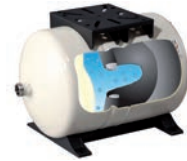

### Serie PressureWave

<b>Presión Máx. / Temperatura máx.</b>	10 bar / 90°C
<b>Material</b>	<ul style="list-style-type: none"> <li>- Tanque de acero con 2 partes de poliuretano sobre una imprimación de Epoxi que protege frente a los rayos UV y el ambiente salino.</li> <li>- Zona de agua con recubrimiento de Polipropileno.</li> </ul>
<b>Conexión</b>	Conexiones de entrada/salida de agua en acero inoxidable patentadas.
<b>Certificados</b>	Certificaciones NSF Standard 61, CE/PED, WRAS, ACS, ISO:9001...
<b>Otras características</b>	<ul style="list-style-type: none"> <li>- Diseño de diafragma sencillo. Butilo empotrado con un anillo de apriete.</li> <li>- Válvula de aire con doble sello de o-ring.</li> </ul>

### Serie Challenger

<b>Presión Máx. / Temperatura máx.</b>	10 bar / 90°C
<b>Material</b>	<ul style="list-style-type: none"> <li>- Tanque de acero con 2 partes de poliuretano sobre una imprimación de Epoxi que protege frente a los rayos UV y el ambiente salino.</li> <li>- Tecnología de diafragma CAD-2 patentada que elimina la condensación. Doble diafragma de acción controlada con membrana de butilo resistente al cloro y revestimiento de polipropileno moldeado.</li> </ul>
<b>Conexión</b>	Conexión de agua de acero inoxidable.
<b>Certificados</b>	Certificaciones NSF 61, CE/PED, SADA, ACS, ISO-9001...
<b>Otras características</b>	<ul style="list-style-type: none"> <li>- Acabado automotriz de pintura de poliuretano sobre una base de epoxi.</li> <li>- Libre de fugas de aire, tapa de la válvula sellada con espuma de celda.</li> </ul>

## VERTICALES

Modelo	Ø conexión	Capacidad (lts.)	Modelo Serie	Temperatura máx.	Presión (bar)	Código	Dimensiones Ø x altura (mm)	P.V.P. (€)
PWB-2LX	1"	2	PressureWave	+90°C	10	367700160	126 x 209	58
PWB-4LX	1"	4	PressureWave	+90°C	10	367700183	162 x 261	74
PWB-8LX	1"	8	PressureWave	+90°C	10	367700161	202 x 313	85
PWB-12LX	1"	12	PressureWave	+90°C	10	367700751	230 x 365	99
PWB-18LX	1"	18	PressureWave	+90°C	10	367700162	279 x 367	101
PEB-24LX	1"	24	EWave	+90°C	10	367700163	290 x 447	115

## VERTICALES con base

Modelo	Ø conexión	Capacidad (lts.)	Modelo Serie	Temperatura máx.	Presión (bar)	Código	Dimensiones Ø x altura (mm)	P.V.P. (€)
PWB-60LV	1"	60	PressureWave	+90°C	10	367700174	389 x 620	357
PWB-80LV	1"	80	PressureWave	+90°C	10	367700185	389 x 815	424
PWB-100LV	1"	100	PressureWave	+90°C	10	367700173	430 x 804	539
PWB-150LV	1"	150	PressureWave	+90°C	10	367700186	530 x 938	714
GCB-200LV	1 1/4"	200	Challenger	+90°C	10	367700170	532,9 x 1.055,6	980
GCB-250LV	1 1/4"	250	Challenger	+90°C	10	367700184	533,7 x 1.227,5	1.185
GCB-300LV	1 1/4"	300	Challenger	+90°C	10	367700171	533,7 x 1.512,7	1.342
GCB-450LV	1 1/4"	450	Challenger	+90°C	10	367700172	660,6 x 1.550,7	2.012

## HORIZONTALES

Modelo	Ø conexión	Capacidad (lts.)	Modelo Serie	Temperatura máx.	Presión (bar)	Código	Dimensiones Ø x altura (mm)	P.V.P. (€)
PWB-20LH	1"	20	PressureWave	+90°C	10	367724017	292 x 447	129
PWB-24LH	1"	24	PressureWave	+90°C	10	367700166	321 x 447	150
PWB-60LH	1"	60	PressureWave	+90°C	10	367700167	424 x 530	294

Para el suministro de depósitos de más de 300 lts. consultar condiciones de transporte.



# Acumuladores hidroneumáticos



## Serie C2 Lite CAD



### Serie C2 Lite CAD

**Presión Máx.:** 8,6 bar

**Temp. máx.:** 49°C

**Material**

- Tanque de fibra de vidrio en rollo de gran duración sellada con resina de epoxi.
- Tecnología de diafragma CAD-2 patentada. Doble diafragma de acción controlada con membrana de butilo resistente al cloro y revestimiento de polipropileno moldeado.
- Construcción única del cuerpo en tres piezas.

**Conexión** Conexión de plástico reforzada.

**Certificados** Certificaciones NSF 61, CE / PED, WRAS, ACS, ISO: 9001, certificado Evrazes.

**Otras características**

- Base de polipropileno copolímero compacto.
- Válvula de aire de bronce sellada mediante junta tórica.
- Diseño exclusivo libre de condensación.



GRUPOS DE PRESIÓN  
Línea Residencial e Industrial

## VERTICALES con base

Modelo	Ø conexión	Capacidad (lts.)	Modelo Serie	Temperatura máx.	Presión (bar)	Código	Dimensiones Ø x altura (mm)	P.V.P. (€)
C2B-60LV	1"	60	C2 Lite CAD	+49°C	8,6	367700175	421,3 x 650,1	520
C2B-80LV	1"	80	C2 Lite CAD	+49°C	8,6	367700176	421,3 x 865	561
C2B-100LV	1"	100	C2 Lite CAD	+49°C	8,6	367700187	421,3 x 980,3	730
C2B-130LV	1"	130	C2 Lite CAD	+49°C	8,6	367700177	421,3 x 1.241,5	854
C2B-200LV	1 1/4"	200	C2 Lite CAD	+49°C	8,6	367700188	546 x 1.099,1	1.151
C2B-250LV	1 1/4"	250	C2 Lite CAD	+49°C	8,6	367700178	546 x 1.354,7	1.341
C2B-300LV	1 1/4"	300	C2 Lite CAD	+49°C	8,6	367700189	546 x 1.644,3	1.456
C2B-350LV	1 1/4"	350	C2 Lite CAD	+49°C	8,6	367700179	617,7 x 1.448,4	1.663
C2B-450LV	1 1/4"	450	C2 Lite CAD	+49°C	8,6	367700190	617,7 x 1.831,6	2.224

Para el suministro de depósitos de más de 300 lts. consultar condiciones de transporte.

## GALVANIZADOS (SIN MEMBRANA)

### Acumulador VERTICAL GALVANIZADO con patas



Capacidad (lts.)	Temperatura	Código 8 bar	Código 10 bar	Dimensiones Ø x altura (mm)	P.V.P. (€) 8 bar	P.V.P. (€) 10 bar
200	-10°C / +60°C	-	622CD20200100	500 x 1385	-	1.040
300	-10°C / +60°C	-	622CD20300100	550 x 1615	-	1.169
500	-10°C / +60°C	622CD20500080	622CD20500100	650 x 1860	1.510	1.858
750	-10°C / +60°C	622CD20750080	622CD20750100	750 x 2080	2.207	2.675
1.000	-10°C / +60°C	622CD21000080	622CD21000100	800 x 2350	2.943	3.529
1.250	-10°C / +60°C	622CD21250080	622CD21250100	900 x 2380	3.973	4.705
1.500	-10°C / +60°C	622CD21500080	622CD21500100	950 x 2465	4.262	5.255
2.000	-10°C / +60°C	622CD22000080	622CD22000100	1100 x 2490	5.815	6.978
2.500	-10°C / +60°C	622CD22500080	622CD22500100	1100 x 3045	6.580	8.314
3.000	-10°C / +60°C	622CD23000080	622CD23000100	1200 x 3200	7.778	10.317

Para el suministro de depósitos de más de 300 lts. consultar condiciones de transporte.

**NO INCLUYE INYECTORES (Ver Pág. 401)**

# Cuadro con telecontrol GSM

## Para telecontrol GSM de Grupos de presión



El cuadro incluye un dispositivo de comunicación que, a través de una tarjeta SIM, envía periódicamente información técnica del estado del equipo y de los eventos que va registrando. Esto permite conocer el estado del equipo en tiempo real y también el histórico de eventos ocurridos, información valiosa para recibir avisos y alarmas, para analizar el uso y funcionamiento en un periodo cualquiera, y para agendar un mantenimiento.

A esta información se accede a través de una aplicación de PC, Tablet o Smartphone que se puede descargar desde Google Play o App Store a través de un nombre de usuario y contraseña. Se puede solicitar varias cuentas de usuario para un mismo equipo.



### Especificaciones del cuadro

Armario	Armario metálico IP 66
Alimentación	220 V monofásico
Interruptor	Interruptor general y piloto de tensión
Tamaño reducido	250 x 200 x 150 mm
Instalación	Fácil instalación
Color	RAL 7035

### Funcionamiento

Características	<ul style="list-style-type: none"> <li>- Monitorización continua del estado del equipo, utilizando las señales a distancia disponibles en el cuadro, y transmisión a web vía GSM (utilizando una tarjeta SIM).</li> <li>- Registro de horas de funcionamiento, número de arranques, conexiones a la red y todo tipo de alarmas desde puesta en marcha.</li> <li>- Capacidad para guardar datos de muchos meses, de modo que el usuario puede consultar la evolución del equipo en el periodo que quiera, y así diagnosticar las causas de una avería o programar un mantenimiento.</li> <li>- Envío de alarmas al móvil del usuario.</li> <li>- Permite recibir señales externas, como por ejemplo para resetear el variador.</li> </ul>
-----------------	--

### Contenido del cuadro

Módulo comunicación 2G/4G	<ul style="list-style-type: none"> <li>- 8 entradas digitales</li> <li>- 4 entradas analógicas 4-20 mA</li> <li>- 1 salida digital</li> <li>- Comunicación GSM 2G/4G</li> <li>- Puerto USB + Modbus RTU + RS-485</li> <li>- Memoria 90.000 registros</li> <li>- Operación -10 a +75 °C</li> </ul>
---------------------------	---

Fuente de alimentación UPS	Con conmutación automática en caso de corte de tensión.
----------------------------	---

Batería	Batería 12V alta capacidad que monitoriza y mantiene la comunicación durante varios días.
---------	---

Antena	Antena de alta ganancia que garantiza la mejor cobertura.
--------	---

### Aplicación para telecontrol GSM

Control remoto	<p>Se puede consultar el funcionamiento de los equipos vía web desde el PC, Tablet o Smartphone. Descargar la App directamente desde</p> <div style="display: flex; justify-content: space-around;"> </div>
----------------	---

# Cuadro con telecontrol GSM

Para telecontrol GSM de Grupos de presión



GRUPOS DE PRESIÓN  
Línea Residencial e Industrial

EJEMPLOS DE INFORMACIÓN  
DISPONIBLE EN LA APP

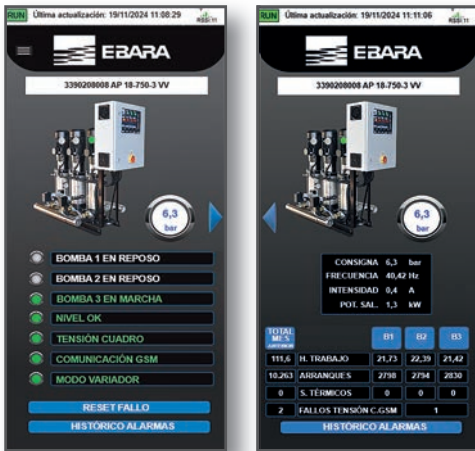

Estado de funcionamiento en tiempo real.



Histórico de datos.

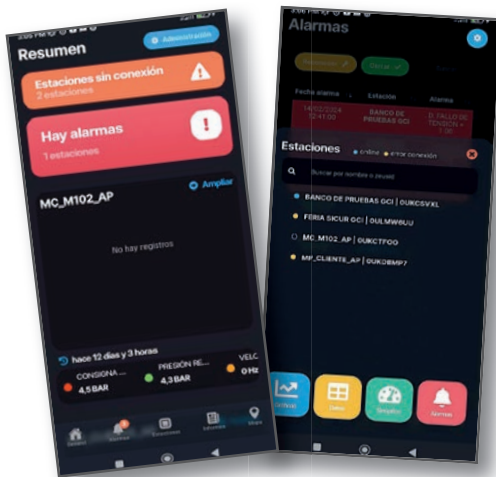

Fecha alarma	Alarma	Fecha reconocida	Reconocida por	Fecha cerrada	Cerrada por	Comentarios
01/06/2024 11:24:42	Relevado: BAJO NIVEL = 0.00	01/06/2024 11:24:55	sistema	01/06/2024 11:24:55	sistema	
01/06/2024 11:52:37	Relevado: BAJO NIVEL = 1.00	01/06/2024 11:24:55	sistema	01/06/2024 11:24:55	sistema	
08/03/2024 10:18:40	Relevado: B1_EN MARCHA = 0.00	08/03/2024 10:21:37	sistema	08/03/2024 10:21:37	sistema	
08/03/2024 10:14:35	Relevado: B1_EN MARCHA = 1.00	08/03/2024 10:21:37	sistema	08/03/2024 10:21:37	sistema	
08/03/2024 10:14:25	Relevado: B2_EN MARCHA = 0.00	08/03/2024 10:20:48	sistema	08/03/2024 10:20:48	sistema	

Histórico de alarmas.

El software de control admite diferentes posibilidades:

- Incluir el logo del Cliente.
- Aumentar el número de entradas y salidas digitales.
- Añadir cualquier otro tipo de sonda, a petición del cliente.



Localización geográfica del equipo.

## CUADROS CON TELECONTROL GSM PARA GRUPOS DE PRESIÓN

Modelo	Código	P.V.P. (€)*
Cuadro básico para Grupos de presión con 2 bombas principales	622HN00000004	2.327
Cuadro básico para Grupos de presión con 3 bombas principales	622HN00000005	2.425

Incluye antena estándar.

**\*NO INCLUYE: LA TARJETA SIM NI LA PUESTA EN MARCHA NI EL CABLEADO EN LA INSTALACIÓN.**

Posibilidad de integración del equipo en cuadro de origen, **CONSULTAR**



Looking ahead,  
going beyond expectations  
*Ahead > Beyond*



**Equipos Contra Incendios  
(Línea Residencial)**

## EQUIPOS CONTRA INCENDIOS

### PCI - Equipos Contra Incendios (Línea Residencial)



#### Serie "COMPACFIRE"

142

Equipos Contra Incendios con 1 bomba monobloc en AISI 304. Norma UNE 23500:2021 Abastecimiento sencillo para BIE



#### Serie "AQUAFIRE"

143

Equipos Contra Incendios con 1 bomba en AISI 304 (3M) o hierro fundido (MD). Norma UNE 23500:2021 Abastecimiento sencillo para BIE



#### Serie AFU21 MT DJ

144

Equipos Contra Incendios con Moto-bomba principal diésel. Norma UNE 23500:2021 Abastecimiento sencillo para BIE



#### Serie AFU21 EVMSG

145

Equipos Contra Incendios con 1 ó 2 bombas verticales. Norma UNE 23500:2021 Abastecimiento sencillo para BIE



#### Batería de depósitos para reserva de agua (capacidad total 12.000 lts.)

146

Batería de depósitos de reserva de agua para Equipos Contra Incendios

### PCI - Equipos Contra Incendios (Línea Industrial)



#### Equipos Contra Incendios - Línea Industrial

148

Equipos Contra Incendios Industriales estándar y Normalizados



#### FIRE BOX

156

Equipos Contra Incendios con cerramiento propio y aptos para instalación en exterior



#### FIRE BOX 24

158

Equipos Contra Incendios con cerramiento propio y aptos para instalación en exterior



#### FIRE BOX PORTUGAL

160

Equipos Contra Incendios con cerramiento propio y aptos para instalación en exterior



#### CONTE FIRE

162

Sistemas autónomos de protección contra incendios



#### FIRE TANK COMPACT

163

Sistemas completos contra incendios para instalar en superficie o soterrado



#### Reducciones excéntricas y Kits de Aspiración

164

Reducciones excéntricas y kits de aspiración completos para Equipos Contra Incendios



#### Cuadro con telecontrol GSM

168

Cuadro con telecontrol GSM para Equipos Contra Incendios



#### Accesorios

170

DEPÓSITOS Y CAUDALÍMETROS

### Acumuladores hidroneumáticos



#### Acumuladores hidroneumáticos

133

Acumuladores de membrana recambiable, galvanizados, para aspiración de red, etc.

# Seleccionar un equipo contra incendios nunca ha sido tan fácil

Para facilitar la selección del equipo contra incendios más adecuado a las propias necesidades, o simplemente para evaluar las características técnicas de rendimiento, o ver dimensiones y materiales de los componentes de un equipo, EBARA dispone del software de selección online **EBARA\_GCIWeb**. Se puede acceder a este programa desde la web de EBARA, haciendo clic en link correspondiente o escaneando el código QR que está más abajo.

Desde la página principal es posible registrarse para aprovechar todas las funciones del programa. Para registrarse haga clic en "Ejecutar" y luego en "Registrarse ahora", rellene todos los campos y cumplimente los puntos relativos a recibir noticias y promociones y el consentimiento de uso de datos y haga clic en "Registrarme". A continuación, recibirá un correo electrónico con un enlace para confirmar su registro. Para evitar tener que introducir la información cada vez que se conecte, le recomendamos que marque "Mantener la sesión iniciada". A continuación, pulse "Iniciar sesión".

Con el software de selección online EBARA\_GCIWeb puede seleccionar un equipo de varias formas:

- Por punto de trabajo (selección hidráulica).
- Por designación del modelo (selección directa de equipos).



## Selector Ebara\_GCIWeb

Para la selección del equipo contra incendios más adecuado a cada necesidad, introduzca los parámetros que necesita y encuentre el producto que mejor se ajuste a su demanda.



## Normativa

Seleccione de forma cómoda, rápida y eficaz el equipo más adecuado según la configuración y normativa demandada.



## Documentación

Obtenga el PDF del producto seleccionado con la documentación técnica más completa del equipo: curva de rendimiento, características técnicas, dimensiones, planos 3D, objetos BIM, etc.



## Solución perfecta

Ebara\_GCIWeb es la herramienta perfecta para la prescripción de equipos contra incendios, ya que además de ofrecer toda la información técnica incluye la valoración económica actualizable.



Escanea el código QR para acceder al software de selección de equipos contra incendios EBARA\_GCIWeb.

# Software EBARA\_GCIWeb

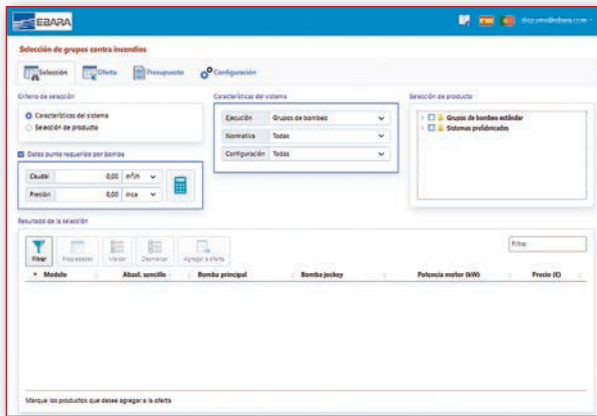

Pantalla de inicio para el cálculo del equipo según las necesidades requeridas.



## Dimensiones

Asegúrese de que las dimensiones del producto se ajusten a sus necesidades.



## Materiales

Consulte las especificaciones técnicas de los distintos componentes del equipo seleccionado.



## Rendimiento

Seleccione el producto en función de las necesidades de sus instalaciones.



## Datos técnicos

Descubra todas las características técnicas de nuestros equipos.



## Familias BIM

Descargue las familias BIM disponibles de nuestra amplia gama de equipos.

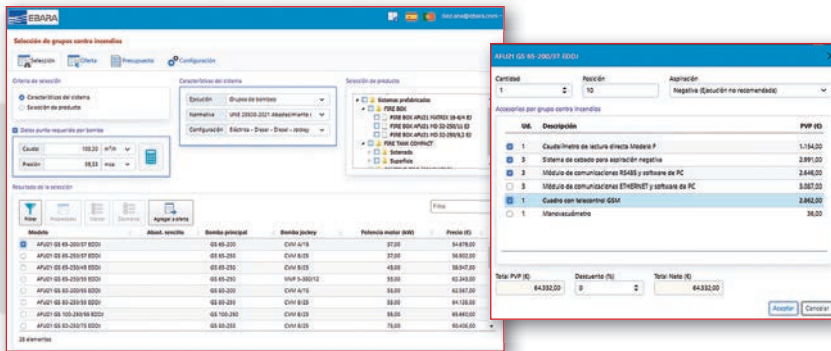
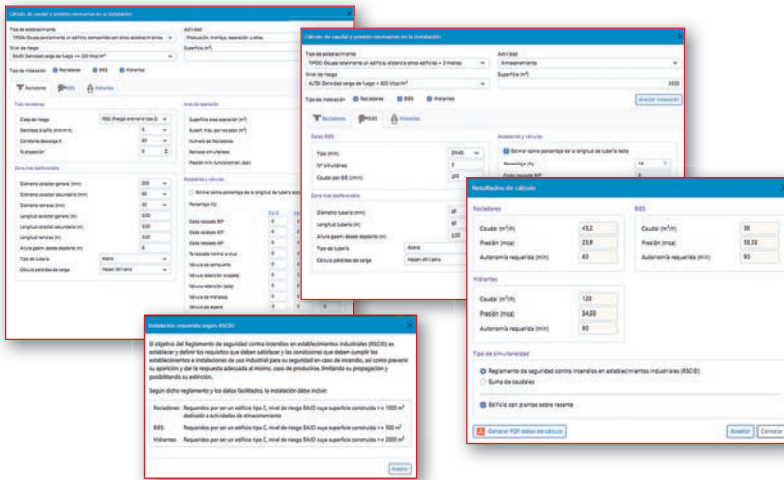

Una vez calculadas las necesidades del equipo, el software de selección online EBARA\_GCIWeb nos ofrece un listado de equipos valorados económicamente que cumplen con la normativa y los requisitos necesarios. Simplemente debemos seleccionar uno y generar una oferta en PDF.

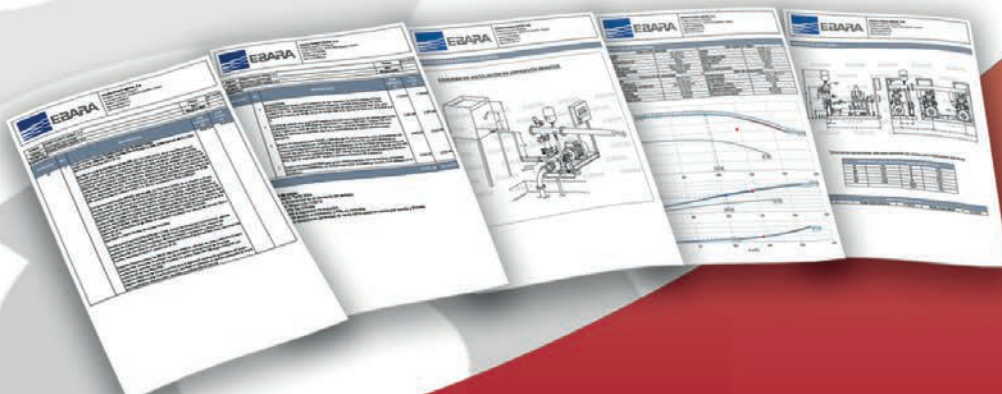

Escanea el código QR para acceder al software de selección de equipos contra incendios EBARA\_GCIWeb.



# Equipos Contra Incendios - Línea Residencial

## Serie "COMPACFIRE"



Con 1 ó 2 bombas monobloc en AISI 304. Norma UNE 23500:2021 (Abastecimiento sencillo para BIE)

Equipos Contra Incendios con bomba eléctrica principal monobloc MATRIX totalmente en acero inoxidable AISI 304 (400 V 3F+N) y una bomba auxiliar jockey conforme a Norma UNE 23500:2021 (Abastecimiento sencillo para BIE).

Diseñados para pequeñas y medianas instalaciones provistas de BIEs de 25 mm.



**¡Novedad!**  
Sin presostatos



### Caudalímetro de lectura directa

Modelo	Código	P.V.P. (€)
2" (80-360 l/min)	622CC00500018	277
2 1/2" (120-600 l/min)	622CC00650018	308



### Colector de pruebas + caudalímetro + válvula

Modelo	Caudal nominal	P.V.P. (€)
Colector 2"	12 m³/h	372

### Tabla de selección

CAUDAL TOTAL (m³/h)	
	12
ALtura MANOMÉtrica TOTAL (m.c.l)	40 AFU21 MATRIX-EJ 18-6 / 4
	45 AFU21 MATRIX-EJ 18-6 / 4
	50 AFU21 MATRIX-EJ 18-6 / 4
	55 AFU21 MATRIX-EJ 18-6 / 4
	60 AFU21 MATRIX-EJ 18-6 / 4

**Conectar y listo**  
"plug & play"

### Composición

<b>Bomba principal</b>	1 bomba eléctrica MATRIX 18-6/4 horizontal multietapa fabricada en acero inoxidable AISI 304, de construcción robusta y compacta.
<b>Bomba auxiliar Jockey</b>	CVM A/12: camisa externa en AISI 304, cuerpo de bomba en hierro fundido, eje en AISI 416, impulsor de policarbonato con fibra de vidrio, cierre mecánico, aislamiento clase F y protección IP 44.
<b>Depósito</b>	Depósito hidroneumático.
<b>Transductor</b>	<b>Transductor 0-16 bar</b>
<b>Cuadro de control</b>	Cuadro de control, en chapa de acero conforme a Norma UNE 23500:2021 Abastecimiento sencillo para BIE.
<b>Colector</b>	Colector común de impulsión.
<b>Válvulas</b>	Válvulas de corte y retención.
<b>Manómetros</b>	Manómetros en caja de ACERO INOXIDABLE en Baño de Glicerina.
<b>Bancada</b>	Bancada metálica con soporte de cuadro.

### Características técnicas

<b>Caudal</b>	Caudal nominal: 12 m³/h.
<b>Presión proporcionada</b>	Hasta 6 Bar
<b>Presión Max. soportada</b>	8 Bar
<b>Temperatura Máx. del agua</b>	40°C
<b>Tensión</b>	400V Trif+N 50 Hz
<b>Bomba principal</b>	Bomba MATRIX 18-6/4
<b>Bomba Jockey</b>	CVM A12

### G.C.I. Serie "COMPACFIRE" con 1 ó 2 bombas MATRIX

Modelo de Equipo	Código Grupo con 1 bomba	Código Grupo con 2 bombas	Bomba Principal	Pot. kW	Bomba Jockey	Pot. kW	Depósito	P.V.P. (€)		
								Norma UNE 23500:2021		
								Grupo con 1 bomba	Grupo con 2 bombas	Suplemento por Batería 4 depósitos
AFU21 MATRIX 18-6/4-EJ (EEJ)	623GI41550200	623GI44550200	MATRIX 18-6/4	4	CVM A/12	0,9	24 lts. / 8 Bar	4.038	6.758	6.165

Para Kit completo de Grupo + Depósitos (Ver Pág. 146), consultar condiciones de transporte.

Colector de pruebas y caudalímetro no incluidos.

400V 3F+N



# Equipos Contra Incendios - Línea Residencial

## Serie "AQUAFIRE"



Con 1 ó 2 bombas en AISI 304 (3M) o hierro fundido (MD).

Norma UNE 23500:2021 (Abastecimiento sencillo para BIE)

Equipos Contra Incendios con bomba principal eléctrica monobloc totalmente en acero inoxidable AISI 304 (modelo 3M) o hierro fundido (modelo MD) y bomba jockey conforme a Norma UNE 23500:2021 (Abastecimiento sencillo para BIE).

Diseñados para pequeñas y medianas instalaciones provistas de BIEs de 25 mm.



AFU 21 3M



### Tabla de selección

ALTURA MANOMÉTRICA TOTAL (m.c.l)	CAUDAL TOTAL (m³/h)	
	12	
40	AFU 21 3M 32-200/5,5-EJ	
45	AFU 21 3M 32-200/5,5-EJ	
50	AFU 21 3M 32-200/5,5-EJ	
55	AFU 21 3M 32-200/5,5-EJ	
60	AFU 21 3M 32-200/5,5-EJ	
65	AFU 21 MD 32-250/9,2-EJ	
70	AFU 21 MD 32-250/9,2-EJ	
75	AFU 21 MD 32-250/9,2-EJ	
80	AFU 21 MD 32-250/11-EJ	
85	AFU 21 MD 32-250/11-EJ	

AFU 21 MD



## Composición

<b>Bomba principal</b>	Según modelo de grupo: - <i>Serie 3M</i> : 1 electrobomba centrífuga monobloc 3M construida en Acero Inoxidable AISI 304. - <i>Serie MD</i> : 1 electrobomba centrífuga monobloc MD construida en hierro fundido.
<b>Bomba auxiliar Jockey</b>	- <i>Serie CVM</i> : camisa externa en AISI 304, cuerpo de bomba en hierro fundido, eje en AISI 416, impulsores de policarbonato con fibra de vidrio, cierre mecánico, aislamiento clase F y protección IP 44.
<b>Depósito</b>	Depósito hidroneumático.
<b>Transductor o Presostatos</b>	- Transductor (para modelos AFU21 3M). - Presostatos de arranque (para modelos AFU21 MD)
<b>Cuadro de control</b>	Cuadro de control, en chapa de acero conforme a Norma UNE 23500:2021 Abastecimiento sencillo para BIE.
<b>Colector</b>	Colector común de impulsión.
<b>Válvulas</b>	Válvulas de corte y retención para cada bomba.
<b>Manómetros</b>	Manómetros en caja de ACERO INOXIDABLE en Baño de Glicerina.
<b>Bancada</b>	Bancada metálica con soporte de cuadro.



Videotutorial puesta en marcha G.C.I. E+J UNE 23500:2012 (Anexo C)



### Caudalímetro de lectura directa

Modelo	Código	P.V.P. (€)
2" (80-360 l/min)	622CC00500018	277
2 1/2" (120-600 l/min)	622CC00650018	308



### Colector de pruebas + caudalímetro + válvula

Modelo	Caudal nominal	P.V.P. (€)
Colector 2"	12 m³/h	372

## G.C.I. Serie "AQUAFIRE" con 1 ó 2 bombas 3M / MD

Modelo de equipo	Código Grupo con 1 bomba	Código Grupo con 2 bombas	Bomba Principal	Pot. kW	Bomba Jockey	Pot. kW	P.V.P. (€) Norma UNE 23500:2021		
							Grupo con 1 bomba	Grupo con 2 bombas	Suplemento por Bateria 4 depósitos
AFU 21 3M 32-200/5,5-EJ (EEJ)	623GI41140300	623GI44140300	3M 32-200/5,5	5,5	CVM A/12	0,9	4.804	8.066	6.165
AFU 21 MD 32-250/9,2-EJ (EEJ)	623GI41450500	623GI44450500	MD 32-250/9,2	9,2	CVM A/15	1,1	5.272	9.910	6.165
AFU 21 MD 32-250/11-EJ (EEJ)	623GI41450600	623GI44450600	MD 32-250/11	11	CVM A/18	1,3	5.536	10.265	6.165

(\*) Para caudal nominal menor o igual a 12 m³/h.

Para Kit completo de Grupo + Depósitos (Ver Pág. 146), consultar condiciones de transporte.

400V 3F+N

EQUIPOS CONTRA INCENDIOS Línea Residencial e Industrial

# Equipos Contra Incendios - Línea Residencial

## Serie AFU21 MT DJ



### Con 1 motobomba diésel. UNE 23500:2021 Abastecimiento Sencillo para BIE

Equipo Contra Incendios con moto-bomba principal Diésel y bomba auxiliar Jockey para alimentar instalaciones de Bocas de Incendio Equipadas B.I.E., construido conforme a la Norma UNE 23500:2021 Abastecimiento Sencillo para BIE



### Características técnicas

Tensión de alimentación	Trifásica + N 400 V 50 Hz.
Material	Moto-bomba fabricada en hierro fundido
Ø Aspiración bomba principal	DN 50, brida DIN PN 16.
Ø Aspiración bomba jockey	1 1/4".
Sellado	Cierre mecánico.
Motor	Motor diésel KOHLER 15LD440
Cilindrada	441 cm <sup>3</sup> .
Potencia Máx.	7,2 kW a 3.600 r.p.m.
Regulación	Regulador de velocidad centrífugo a masas.
Aceleración	Acelerador manual
Escape	Silencioso de escape integrado en el motor
Volumen de aire de combustión	580 litros / minuto.
Volumen de aire de refrigeración	5.550 litros / minuto.

### Curva de características

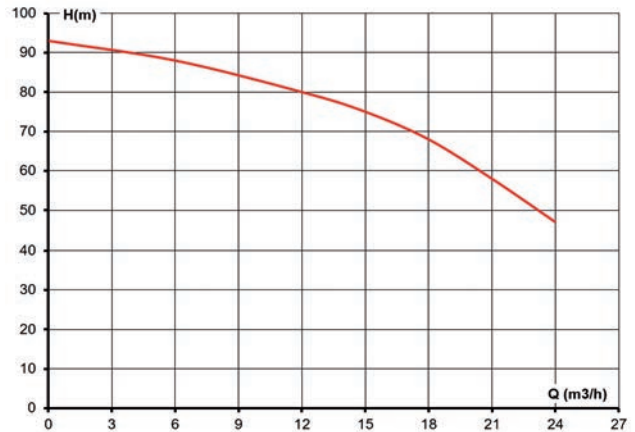

#### Caudalímetro de lectura directa

Modelo	Código	P.V.P. (€)
2" (80-360 l/min)	622CC00500018	277

#### Colector de pruebas + caudalímetro + válvula

Modelo	Caudal nominal	P.V.P. (€)
Colector 2"	12 m³/h	372

### Composición

<b>Bomba principal</b>	Moto-bomba Diésel EBARA GSMT de 7,2 kW
<b>Bomba Jockey</b>	Modelo CVM A18 de 1,8 CV a 2900 r.p.m.
<b>Depósito</b>	Depósito de gas-oil para 2 horas de autonomía
<b>Batería</b>	2 baterías 12V
<b>Cuadro de control</b>	Cuadro de control conforme a norma UNE 23500 Abastecimiento Sencillo.
<b>Depósito hidroneumático</b>	Depósito hidroneumático de 20 l / 10 Bar, con válvula de aislamiento.
<b>Manómetros</b>	2 manómetros y 3 presostatos
<b>Válvulas</b>	Válvulas de corte y retención por bomba
<b>Válvula de seguridad</b>	Válvula de seguridad de escape conducido en impulsión de bomba principal.
<b>Colector</b>	Colector común de impulsión 2".
<b>Bancada</b>	Bancada metálica con soporte de cuadro.

### G.C.I. Serie AFU21 MT DJ

Modelo de Equipo	Código	Bomba Principal	Potencia kW	Bomba Jockey	Potencia kW	Depósito (Lt/Bar)	Ø Asp. Bomba Ppal.	Ø Asp. Bomba Jockey	P.V.P. (€) UNE 23500:2021 Abastecimiento Sencillo
AFU21 MT 32-200/7,2 DJ	623GI42010424	GSMT 32-200.1	7,2	CVM A/18	1,3	20/10	DN50	1 1/4"	15.027

# Equipos Contra Incendios - Línea Residencial

## Serie AFU21 EVMSG



Con 1 ó 2 bombas verticales con paquete hidráulico en AISI 304.

Norma UNE 23500:2021 Abastecimiento sencillo para BIE

Equipo Contra Incendios con bomba principal eléctrica y bomba auxiliar Jockey para alimentar instalaciones de Bocas de Incendio Equipadas B.I.E., construido conforme a la Normativa UNE 23500:2021 Abastecimiento sencillo para BIE.



Tabla de selección

CAUDAL (m³/h)	
12	
65	AFU21 EVMSG 15-5F5 / 5,5 EJ
70	AFU21 EVMSG 15-6F5 / 5,5 EJ
75	AFU21 EVMSG 15-6F5 / 5,5 EJ
80	AFU21 EVMSG 15-7F5 / 7,5 EJ
85	AFU21 EVMSG 15-7F5 / 7,5 EJ
90	AFU21 EVMSG 15-7F5 / 7,5 EJ
95	AFU21 EVMSG 15-8F5 / 7,5 EJ
100	AFU21 EVMSG 15-8F5 / 7,5 EJ
105	AFU21 EVMSG 15-9F5 / 11 EJ
110	AFU21 EVMSG 15-9F5 / 11 EJ
115	AFU21 EVMSG 15-9F5 / 11 EJ
120	AFU21 EVMSG 15-10F5 / 11 EJ
125	AFU21 EVMSG 15-10F5 / 11 EJ
130	AFU21 EVMSG 15-10F5 / 11 EJ
135	AFU21 EVMSG 15-11F5 / 11 EJ
140	AFU21 EVMSG 15-11F5 / 11 EJ

### Composición

**Bomba principal**

1 ó 2 bombas eléctricas EVMSG verticales multietapa, con paquete hidráulico construido en Acero Inoxidable, cuerpo inferior en fundición, eje, camisa exterior, impulsores y difusores de acero en AISI 304. Cierre mecánico: SiC/Carbón/ EPDM y juntas tóricas en EPDM. Accionamiento mediante motor normalizado asíncrono, de 2 polos, aislamiento clase F, protección IP 55

Según modelo de grupo:

- Serie CVM: camisa externa en AISI 304, cuerpo de bomba en hierro fundido, eje en AISI 416, impulsores de policarbonato con fibra de vidrio, cierre mecánico, aislamiento clase F y protección IP 44.
- Serie MVP: cuerpo de bomba en hierro fundido, eje en AISI 416, cuerpos de aspiración e impulsión y contrabridas de hierro fundido, impulsores y difusores de policarbonato con fibra de vidrio, cierre mecánico, aislamiento clase F y protección IP 44.
- Serie EVMSG: cuerpo inferior en fundición, eje, camisa exterior, impulsores y difusores en AISI 304, provista de cierre mecánico SiC/Carbón/EPDM, juntas tóricas en EPDM. Accionamiento mediante motor normalizado asíncrono, de 2 polos, aislamiento clase F y protección IP 55.

**Bomba auxiliar Jockey**



### Características técnicas

<b>Caudal</b>	Caudal nominal: 12 m³/h.
<b>Presión proporcionada</b>	Hasta 14 Bar
<b>Presión Max. soportada</b>	16 Bar
<b>Temperatura Máx. del agua</b>	40°C
<b>Tensión</b>	400V Trif+N 50 Hz
<b>Bomba principal</b>	Bomba EVMSG
<b>Bomba Jockey</b>	Según modelo de grupo: - Serie CVM, MVP o EVMSG

<b>Depósito</b>	Depósito hidroneumático.
<b>Presostatos</b>	Presostatos de arranque para cada bomba.
<b>Cuadro de control</b>	Cuadro de control, en chapa de acero conforme a Norma UNE 23500:2021 Abastecimiento sencillo.
<b>Colector</b>	Colector común de impulsión.
<b>Válvulas</b>	Válvulas de corte y retención para cada bomba.
<b>Manómetros</b>	Manómetros en caja de ACERO INOXIDABLE en Baño de Glicerina.
<b>Bancada</b>	Bancada metálica con soporte de cuadro.

### G.C.I. Serie AFU21 EVMSG

Modelo de Equipo	Código Grupo con 1 bomba (EJ)	Código Grupo con 2 bombas (EEJ)	Bomba Principal	Pot. kW	Bomba Jockey	Pot. kW	Depósito (Lt/Bar)	Ø Aspiración Bomba Principal	Ø Aspiración Bomba Jockey	Diámetro Impulsión	P.V.P. (€) UNE 23500:2021	
											1 bomba principal	2 bombas principales
AFU21 EVMSG 15-5F5 / 5,5 EJ (EEJ)	623GI41330300	623GI44330300	EVMSG 15-5F5/5,5	5,5	CVM A/15	1,1	20/10	DN50	1 1/4"	2 1/2"	5.129	10.237
AFU21 EVMSG 15-6F5 / 5,5 EJ (EEJ)	623GI41240300	623GI44240300	EVMSG 15-6F5/5,5	5,5	CVM B/25	1,85	20/10	DN50	1 1/4"	2 1/2"	5.459	10.324
AFU21 EVMSG 15-7F5 / 7,5 EJ (EEJ)	623GI41490400	623GI44490400	EVMSG 15-7F5/7,5	7,5	MVP 5-380/12	2,85	24 / 16	DN50	1 1/4"	2 1/2"	6.360	11.464
AFU21 EVMSG 15-8F5 / 7,5 EJ (EEJ)	623GI41620400	623GI44620400	EVMSG 15-8F5/7,5	7,5	MVP 5-380/12	2,85	24 / 16	DN50	1 1/4"	2 1/2"	6.526	11.578
AFU21 EVMSG 15-9F5 / 11 EJ (EEJ)	623GI41720600	623GI44720600	EVMSG 15-9F5 /11	11	MVP 5-380/12	2,85	24 / 16	DN50	1 1/4"	2 1/2"	7.151	13.503
AFU21 EVMSG 15-10F5 / 11 EJ (EEJ)	623GI41500600	623GI44500600	EVMSG 15-10F5/11	11	EVMSG 3-21	2,2	24 / 16	DN50	DN25	2 1/2"	8.985	14.391
AFU21 EVMSG 15-11F5 / 11 EJ (EEJ)	623GI41630600	623GI44630600	EVMSG 15-11F5/11	11	EVMSG 3-21	2,2	24 / 16	DN50	DN25	2 1/2"	9.081	14.583

EQUIPOS CONTRA INCENDIOS Línea Residencial e Industrial

# Equipos Contra Incendios - Línea Residencial

## Batería de 4 depósitos con una capacidad total de 12.000 lts. para reserva de agua contra incendios

Para Equipos Contra incendios Norma UNE 23500:2021 (Abastecimiento sencillo para BIE)

Batería básica contra incendios de 12.000 lts. formada por 4 depósitos de 3.000 lts cada uno para ser unidos en serie. Proporcionan el volumen mínimo a acumular para un sistema contra incendios según CTE DB SI.



### Características generales

#### Características

- Material de fabricación: Polietileno de alta densidad (PEAD).
- Conjunto de depósitos preparados para ser unidos por la brida de vaciado y un sistema de llenado por un único depósito; el resto de depósitos de la batería se llena por vasos comunicantes.
- Típica disposición para sistemas de extinción de BIEs de 25 mm.
- Manejabilidad para poder ser transportados e instalados en ubicaciones de difícil acceso.
- Batería contra incendios de 12.000 lts. (volumen mínimo a acumular para un sistema contra incendios según CTE DB SI), formada por cuatro depósitos de 3.000 lts. para ser unidos en serie.

Colector de aspiración, conforme a norma UNE 23500:2021), compuesto por:

#### (OPCIONAL) Colector de aspiración

- Colector 2 1/2" en acero negro con imprimación, partido en 2 piezas para facilidad de transporte.
- 4 Válvulas de corte 2"
- 4 manguitos elásticos antivibratorios 2"
- 4 juegos de juntas y tornillos.

#### NOTA IMPORTANTE

Se tiene que evitar que los depósitos soporten las cargas de la tubería, por lo que el colector de aspiración tiene que estar adecuadamente riostrado al piso, evitando en todo momento que sean los depósitos los que soporten al mismo.

### Composición

#### INCLUYE:

Batería básica de 4 x 3.000 lts.

- 4 depósitos de 3000 lts.
- 4 setas de aireación.
- 1 válvula de llenado con flotador 1".
- 1 indicador de nivel.
- 1 rebosadero de 2".

### Dimensiones Batería

	Volúmen (Lts.)	Longitud (mm)	Anchura (mm)	Altura total (mm)	Ø salida	Ø entrada	Peso
Batería	12.000	2.650	4.300	1.695	2"	1"	424

### Dimensiones Depósito

	Volúmen (Lts.)	Longitud (mm)	Anchura (mm)	Altura total (mm)	Ø salida	Ø entrada	Peso
Depósito	3.000	2.250	990	1.695	2"	1"	106

### Batería de 4 depósitos (12.000 lts.) para equipos contra incendios

Modelo	Código	P.V.P. (€)
Batería básica de 4 depósitos de 3.000 lts. (Total 12.000 lts.)	622CG00000999	6.165

### Consultar condiciones de transporte.

#### Colector aspiración para baterías de 4 depósitos

Modelo	Ø	P.V.P. (€)
Colector 2 1/2"	2 1/2"	1.272



Looking ahead,  
going beyond expectations

*Ahead* > *Beyond*

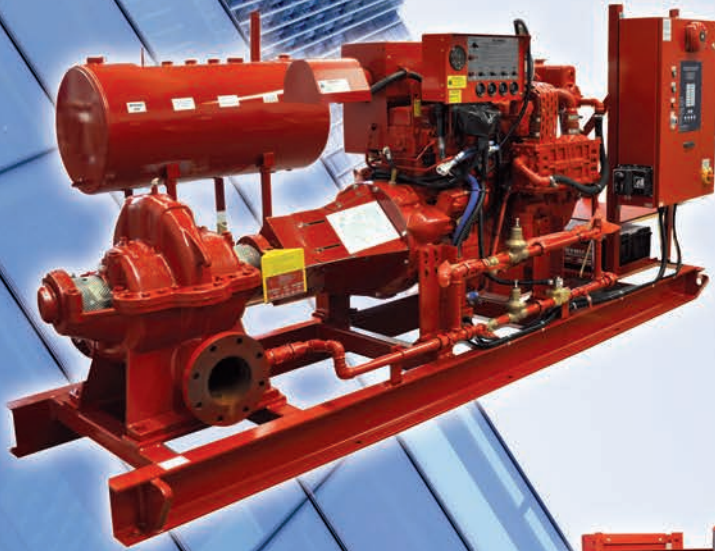

Equipos Contra Incendios  
Industriales

EQUIPOS CONTRA INCENDIOS  
Línea Residencial e Industrial

# Equipos Contra Incendios - Línea Industrial

**Normas CEPREVEN, UNE, NFPA, ULCC, ...**



Grupos Contra Incendios diseñados y contruidos para ajustarse a las más diversas especificaciones (CEPREVEN, UNE, NFPA, FM, etc.) o bien cubrir con amplio margen y sin seguir normativa específica y/o las características nominales de trabajo (Caudal y Altura), exigidas por nuestros clientes.

Equipos Contra Incendios conforme a NORMAS; UNE EN 12845, CEPREVEN RT2.ABA y UNE 23500:2021 con bomba Normalizada (AF GS/ENI).

La serie de grupos Contra Incendios AF GS/ENI , está especialmente diseñada para cubrir las necesidades de las medianas y grandes instalaciones de extinción provistas de redes de Bocas de Incendios Equipadas, Hidrantes, Rociadores Automáticos, etc., donde se requiera un grupo constituido por una o varias bombas principales más una auxiliar “Jockey”, accionadas por motor eléctrico o diesel y conforme a la Normativa especificada.

Construidos en base al tipo de bomba principal utilizada de las series GS / ENI, de tipo “Sobre Bancada” en hierro fundido.

EQUIPOS CONTRA INCENDIOS  
Línea Residencial e Industrial



Diseño robusto



Alta versatilidad

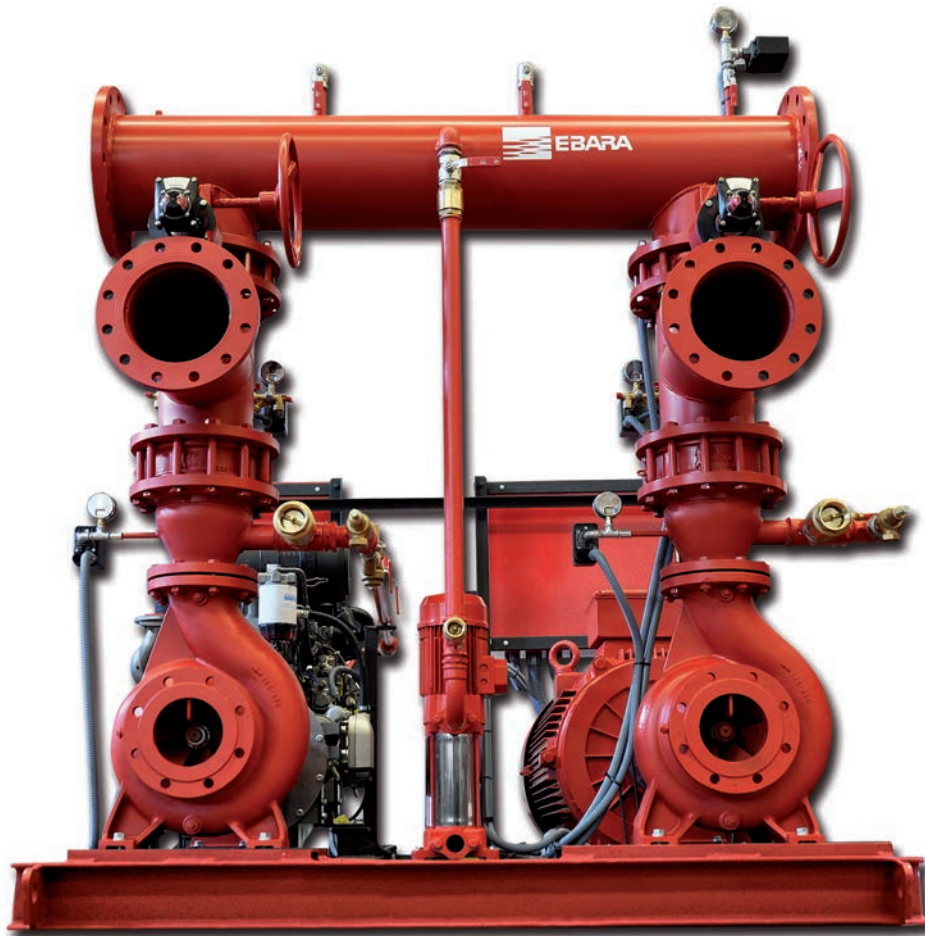

Videotutorial de comprobaciones básicas para la correcta instalación de Equipos Contra Incendios

**Además, EBARA puede fabricar Equipos Contra Incendios ajustados a la necesidad del cliente y conforme a otras normativas específicas: NFPA20, FM, UL...**

**EBARA es:**

Miembro de:		Socio colaborador de:	

# Equipos Contra Incendios - Línea Industrial

Normas CEPREVEN, UNE, NFPA, ULCC, ...



## Composición de los equipos

<b>Bomba principal</b>	Bombas principales Eléctricas o diésel "Sobre Bancada" serie GS / ENI normalizada EN 722/ DIN 24255 construida en Hierro fundido, impulsor en bronce, sellado por empaquetadura según disposición de la norma UNE 23500:2021
<b>Bomba auxiliar</b>	Bomba auxiliar "Jockey" eléctrica Serie CVM, MVP o EVMG según modelo, vertical multietapa.
<b>Depósito</b>	Depósito hidroneumático de 20 l. con válvula de aislamiento.
<b>Presostatos o Transductor</b>	Según el modelo, los equipos pueden montar transductores o presostatos: <ul style="list-style-type: none"> <li>- Presostatos de arranque para cada bomba</li> <li>- Presostatos de confirmación de bomba en marcha.</li> </ul>
<b>Cuadro de control</b>	Cuadro de control, en chapa de acero conforme a Norma seleccionada. Destacan especialmente los cuadros de control para bombas diésel que disponen de gestión, tanto local como remota, vía WIFI a través de smartphones, tablets, etc. Registran información de 1.000 eventos, 12.000 registros de presiones, estadísticas, estados físicos de entradas y salidas, 50 registros de pruebas periódicas de la bomba e informes de mantenimientos realizados con identificación de la empresa mantenedora. Una vez se tienen los datos en el dispositivo móvil, éstos pueden ser guardados, enviados a diferentes usuarios y analizados en diferentes entornos.
 <b>Wi-Fi</b> (Cuadros para bomba diésel)	
<b>Colector</b>	Colector común de impulsión.
<b>Válvulas</b>	Válvulas de corte y retención para cada bomba en impulsión.
<b>Manómetro</b>	Manómetros en caja de ACERO INOXIDABLE en Baño de Glicerina.
<b>Motores</b>	<ul style="list-style-type: none"> <li>- Motores diésel equipados con depósito de combustible, tubuladuras, baterías y silenciador.</li> <li>- Motores diésel de mediana y gran potencia refrigerados por intercambiador de calor.</li> </ul>
<b>Bancada</b>	Bancada metálica con soporte de cuadro.

## Datos técnicos

<b>Caudal</b>	Caudal nominal máximo: 800 m <sup>3</sup> /h (mayores bajo demanda).
<b>Presión</b>	<ul style="list-style-type: none"> <li>- Presión máx. proporcionada: Hasta 15 Bar</li> <li>- Presión máx. soportada: Hasta 10/16 Bar</li> </ul>
<b>Temperatura</b>	Temperatura máxima agua: 40°C
<b>Tensión</b>	Tensión: 400V Trif+N 50 Hz (otras bajo demanda).

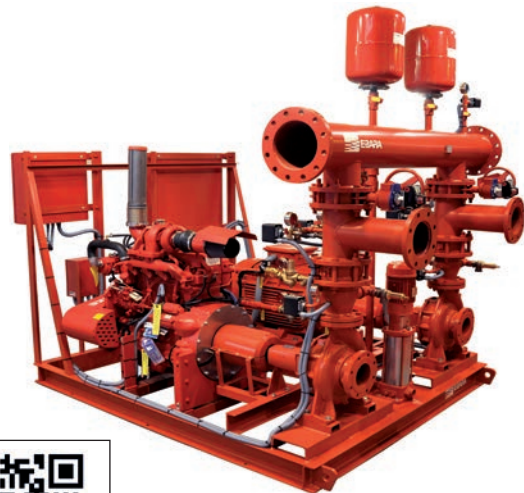

Videotutorial de comprobaciones básicas para la correcta instalación de Equipos Contra Incendios

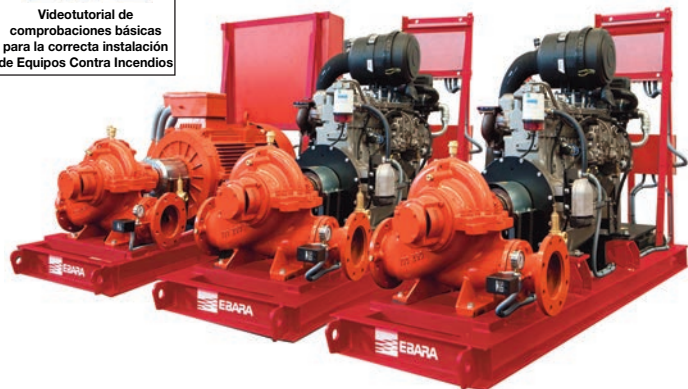

## Grupos para grandes prestaciones con bombas del tipo Cámara Partida (bajo demanda)

<b>Características</b>	<ul style="list-style-type: none"> <li>- Bomba centrífuga de cámara partida. Cuerpo en espiral seccionado longitudinalmente, de doble flujo, sin difusor.</li> <li>- Las bocas de aspiración e impulsión están dispuestas en la parte baja del cuerpo inferior. Con ello es posible el desmontaje y montaje, así como el control del rotor sin necesidad de efectuar ningún desmontaje de las tuberías ni la máquina de accionamiento. Rodete radial de doble flujo.</li> <li>- Empuje axial en los rodetes de doble flujo, compensado ampliamente entre sí.</li> <li>- Anillos rozantes recambiables en cuerpos.</li> <li>- Soporte con rodamientos de bolas lubricados por grasa.</li> <li>- Estanqueidad del eje mediante empaquetadura.</li> </ul>
------------------------	--

# Equipos Contra Incendios - Línea Industrial

Normas CEPREVEN, UNE, NFPA, ULCC, ...



## Equipos ELÉCTRICA + JOCKEY con 1 bomba normalizada en hierro fundido - 380 V 3F+N

Modelo de Grupo 1 bomba	Bomba principal	kW	Bomba Jockey	kW	NORMA	
					UNE EN 12845 / CEPREVEN	UNE 23500:2021
					P.V.P. (€)	P.V.P. (€)
AF GS 32-200(1)/5,5 EJ	GS 32-200(1)	5,5	A/12	0,9	6.694	6.879
AF GS 32-200(1)/7,5 EJ	GS 32-200(1)	7,5	A/12	0,9	6.900	7.086
AF GS 32-200/11 EJ	GS 32-200	11	A/12	0,9	7.885	8.070
AF GS 32-250/7,5 EJ	GS 32-250	7,5	A/15	1,1	7.104	7.291
AF GS 32-250/11 EJ	GS 32-250	11	B/25	1,85	8.301	8.487
AF GS 32-250/15 EJ	GS 32-250	15	B/25	1,85	8.509	8.695
AF GS 32-250/18,5 EJ	GS 32-250	18,5	B/25	1,85	8.837	9.023
AF GS 40-200/11 EJ	GS 40-200	11	A/12	0,9	8.333	8.519
AF GS 40-200/15 EJ	GS 40-200	15	A/15	1,1	8.591	8.777
AF GS 40-200/18,5 EJ	GS 40-200	18,5	A/15	1,1	8.918	9.105
AF GS 40-250/15 EJ	GS 40-250	15	A/15	1,1	8.733	8.918
AF GS 40-250/18,5 EJ	GS 40-250	18,5	B/25	1,85	9.275	9.460
AF GS 40-250/22 EJ	GS 40-250	22	B/25	1,85	10.136	10.322
AF GS 40-250/30 EJ	GS 40-250	30	B/25	1,85	11.230	11.416
AF GS 40-315/22 EJ	GS 40-315	22	MVP5-380/12	2,85	11.286	11.473
AF GS 40-315/30 EJ	GS 40-315	30	MVP5-380/12	2,85	13.023	13.209
AF GS 40-315/37 EJ	GS 40-315	37	EVMSG 5-17/4	4	14.440	14.626
AF GS 40-315/45 EJ	GS 40-315	45	EVMSG 5-17/4	4	16.219	16.406
AF GS 40-315/55 EJ	GS 40-315	55	EVMSG 5-17/4	4	17.982	18.167
AF GS 50-200/15 EJ	GS 50-200	15	A/12	0,9	9.087	9.275
AF GS 50-200/18,5 EJ	GS 50-200	18,5	A/12	0,9	9.417	9.602
AF GS 50-200/22 EJ	GS 50-200	22	A/15	1,1	10.312	10.498
AF GS 50-200/30 EJ	GS 50-200	30	A/15	1,1	11.407	11.592
AF GS 50-250/22 EJ	GS 50-250	22	B/23	1,7	10.529	10.715
AF GS 50-250/30 EJ	GS 50-250	30	B/25	1,85	11.789	11.975
AF GS 50-250/37 EJ	GS 50-250	37	B/25	1,85	12.234	12.422
AF GS 50-250/45 EJ	GS 50-250	45	MVP5-380/12	2,85	14.368	14.556
AF GS 50-315/45 EJ	GS 50-315	45	MVP5-380/12	2,85	15.330	15.515
AF GS 50-315/55 EJ	GS 50-315	55	EVMSG 5-17/4	4	18.603	18.789
AF GS 50-315/75 EJ	GS 50-315	75	EVMSG 5-17/4	4	20.869	21.054
AF GS 65-200/15 EJ	GS 65-200	15	A/10	0,75	9.257	9.444
AF GS 65-200/18,5 EJ	GS 65-200	18,5	A/12	0,9	9.612	9.797
AF GS 65-200/22 EJ	GS 65-200	22	A/15	1,1	10.508	10.693
AF GS 65-200/30 EJ	GS 65-200	30	A/15	1,1	11.601	11.786
AF GS 65-200/37 EJ	GS 65-200	37	A/15	1,1	12.047	12.233
AF GS 65-250/30 EJ	GS 65-250	30	A/15	1,1	12.161	12.346
AF GS 65-250/37 EJ	GS 65-250	37	B/25	1,85	12.818	13.006
AF GS 65-250/45 EJ	GS 65-250	45	B/25	1,85	14.599	14.785
AF GS 65-250/55 EJ	GS 65-250	55	MVP5-380/12	2,85	16.613	16.799
AF GS 65-315/75 EJ	GS 65-315	75	EVMSG 5-17/4	4	21.041	21.228
AF GS 65-315/90 EJ	GS 65-315	90	EVMSG 5-17/4	4	23.457	23.642
AF GS 65-315/110 EJ	GS 65-315	110	EVMSG 5-17/4	4	29.364	29.550



# Equipos Contra Incendios - Línea Industrial

Normas CEPREVEN, UNE, NFPA, ULCC, ...



## Equipos ELÉCTRICA + JOCKEY con 1 bomba normalizada en hierro fundido - 380 V 3F+N

Modelo de Grupo 1 bomba	Bomba principal	kW	Bomba Jockey	kW	NORMA	
					UNE EN 12845 / CEPREVEN	UNE 23500:2021
					P.V.P. (€)	P.V.P. (€)
AF GS 80-200/30 EJ	GS 80-200	30	A/15	1,1	12.492	12.679
AF GS 80-200/37 EJ	GS 80-200	37	A/15	1,1	12.939	13.126
AF GS 80-200/45 EJ	GS 80-200	45	A/15	1,1	14.718	14.906
AF GS 80-200/55 EJ	GS 80-200	55	A/15	1,1	16.481	16.666
AF GS 80-250/55 EJ	GS 80-250	55	B/25	1,85	17.130	17.317
AF GS 80-250/75 EJ	GS 80-250	75	B/25	1,85	19.397	19.583
AF GS 80-250/90 EJ	GS 80-250	90	MVP5-380/12	2,85	22.064	22.249
AF GS 80-315/90 EJ	GS 80-315L	90	MVP5-380/12	2,85	23.765	23.952
AF GS 80-315/110 EJ	GS 80-315L	110	EVMSG 5-17/4	4	30.213	30.400
AF GS 80-315/132 EJ	GS 80-315L	132	EVMSG 5-17/4	4	31.307	31.493
AF GS 80-315/160 EJ	GS 80-315L	160	EVMSG 5-17/4	4	32.713	32.901
AF GS 100-200/37 EJ	GS 100-200	37	A/15	1,1	13.633	13.819
AF GS 100-200/45 EJ	GS 100-200	45	A/15	1,1	15.413	15.599
AF GS 100-200/55 EJ	GS 100-200	55	A/15	1,1	17.175	17.362
AF GS 100-200/75 EJ	GS 100-200	75	A/15	1,1	19.441	19.627
AF GS 100-250/45 EJ	GS 100-250	45	A/15	1,1	15.498	15.683
AF GS 100-250/55 EJ	GS 100-250	55	B/23	1,7	17.306	17.492
AF GS 100-250/75 EJ	GS 100-250	75	B/25	1,85	19.908	20.093
AF GS 100-250/90 EJ	GS 100-250	90	B/25	1,85	22.323	22.509
AF GS 100-250/110 EJ	GS 100-250	110	MVP5-380/12	2,85	28.481	28.668
AF GS 100-315/110 EJ	GS 100-315L	110	EVMSG 5-17/4	4	30.640	30.825
AF GS 100-315/132 EJ	GS 100-315L	132	EVMSG 5-17/4	4	31.734	31.921
AF GS 100-315/160 EJ	GS 100-315L	160	EVMSG 5-17/4	4	33.140	33.326
AF GS 100-315/200 EJ	GS 100-315L	200	EVMSG 5-17/4	4	36.086	36.271
AF GS 125-200/55 EJ	GS 125-200	55	A/12	0,9	17.864	-
AF GS 125-200/75 EJ	GS 125-200	75	A/15	1,1	20.164	-
AF GS 125-200/90 EJ	GS 125-200	90	A/15	1,1	22.579	-
AF GS 125-200/110 EJ	GS 125-200	110	A/15	1,1	23.362	-
AF GS 125-250/90 EJ	GS 125-250L	90	B/23	1,7	23.117	-
AF GS 125-250/110 EJ	GS 125-250L	110	B/25	1,85	29.190	-
AF GS 125-250/132 EJ	GS 125-250L	132	B/25	1,85	30.285	-
AF GS 125-250/160 EJ	GS 125-250L	160	B/25	1,85	31.691	-
AF GS 125-250/200 EJ	GS 125-250L	200	MVP5-380/12	2,85	34.888	-
AF GS 125-315/110 EJ	GS 125-315	110	B/25	1,85	30.016	30.202
AF GS 125-315/132 EJ	GS 125-315	132	MVP5-380/12	2,85	31.361	31.549
AF GS 125-315/160 EJ	GS 125-315	160	MVP5-380/12	2,85	32.769	32.955
AF GS 125-315/200 EJ	GS 125-315	200	EVMSG 5-17/4	4	37.224	37.410
AF GS 150-200/75 EJ	GS 150-200	75	B/25	1,85	21.045	-
AF GS 150-200/90 EJ	GS 150-200	90	B/25	1,85	23.460	-
AF GS 150-250/132 EJ	GS 150-250	132	B/25	1,85	33.389	-
AF GS 150-250/160 EJ	GS 150-250	160	B/25	1,85	34.795	-
AF GS 150-250/200 EJ	GS 150-250	200	MVP5-380/12	2,85	37.992	38.178
AF ENI 100-250/75 EJ	ENI 100-250	75	B/25	1,85	22.172	22.358
AF ENI 100-250/90 EJ	ENI 100-250	90	B/25	1,85	24.587	24.774
AF ENI 100-250/110 EJ	ENI 100-250	110	MVP5-380/12	2,85	30.746	30.931
AF ENI 125-250/90 EJ	ENI 125-250	90	B/25	1,85	25.746	25.932
AF ENI 125-250/110 EJ	ENI 125-250	110	B/25	1,85	31.654	31.839
AF ENI 125-250/132 EJ	ENI 125-250	132	B/25	1,85	32.747	32.934
AF ENI 125-250/160 EJ	ENI 125-250	160	MVP5-380/12	2,85	34.406	34.592

EQUIPOS CONTRA INCENDIOS  
Línea Residencial e Industrial

# Equipos Contra Incendios - Línea Industrial

Normas CEPREVEN, UNE, NFPA, ULCC, ...



## Equipos ELÉCTRICA + ELÉCTRICA + JOCKEY con 2 bombas normalizadas en hierro fundido - 380 V 3F+N

Modelo de Grupo 2 bombas	Bomba principal	kW	Bomba Jockey	kW	NORMA
					UNE EN 12845 / CEPREVEN P.V.P. (€)
AF GS 32-200(1)/5,5 EEJ	GS 32-200(1)	5,5	A/12	0,9	
AF GS 32-200(1)/7,5 EEJ	GS 32-200(1)	7,5	A/12	0,9	
AF GS 32-200/11 EEJ	GS 32-200	11	A/12	0,9	
AF GS 32-250/7,5 EEJ	GS 32-250	7,5	A/15	1,1	
AF GS 32-250/11 EEJ	GS 32-250	11	B/25	1,85	
AF GS 32-250/15 EEJ	GS 32-250	15	B/25	1,85	
AF GS 32-250/18,5 EEJ	GS 32-250	18,5	B/25	1,85	
AF GS 40-200/11 EEJ	GS 40-200	11	A/12	0,9	
AF GS 40-200/15 EEJ	GS 40-200	15	A/15	1,1	
AF GS 40-200/18,5 EEJ	GS 40-200	18,5	A/15	1,1	
AF GS 40-250/15 EEJ	GS 40-250	15	A/15	1,1	
AF GS 40-250/18,5 EEJ	GS 40-250	18,5	B/25	1,85	
AF GS 40-250/22 EEJ	GS 40-250	22	B/25	1,85	
AF GS 40-250/30 EEJ	GS 40-250	30	B/25	1,85	
AF GS 40-315/22 EEJ	GS 40-315	22	MVP5-380/12	2,85	
AF GS 40-315/30 EEJ	GS 40-315	30	MVP5-380/12	2,85	
AF GS 40-315/37 EEJ	GS 40-315	37	EVMSG 5-17/4	4	
AF GS 40-315/45 EEJ	GS 40-315	45	EVMSG 5-17/4	4	
AF GS 40-315/55 EEJ	GS 40-315	55	EVMSG 5-17/4	4	
AF GS 50-200/15 EEJ	GS 50-200	15	A/12	0,9	
AF GS 50-200/18,5 EEJ	GS 50-200	18,5	A/12	0,9	
AF GS 50-200/22 EEJ	GS 50-200	22	A/15	1,1	
AF GS 50-200/30 EEJ	GS 50-200	30	A/15	1,1	
AF GS 50-250/22 EEJ	GS 50-250	22	B/23	1,7	
AF GS 50-250/30 EEJ	GS 50-250	30	B/25	1,85	
AF GS 50-250/37 EEJ	GS 50-250	37	B/25	1,85	
AF GS 50-250/45 EEJ	GS 50-250	45	MVP5-380/12	2,85	
AF GS 50-315/45 EEJ	GS 50-315	45	MVP5-380/12	2,85	
AF GS 50-315/55 EEJ	GS 50-315	55	EVMSG 5-17/4	4	
AF GS 50-315/75 EEJ	GS 50-315	75	EVMSG 5-17/4	4	
AF GS 65-200/15 EEJ	GS 65-200	15	A/10	0,75	
AF GS 65-200/18,5 EEJ	GS 65-200	18,5	A/12	0,9	
AF GS 65-200/22 EEJ	GS 65-200	22	A/15	1,1	
AF GS 65-200/30 EEJ	GS 65-200	30	A/15	1,1	
AF GS 65-200/37 EEJ	GS 65-200	37	A/15	1,1	
AF GS 65-250/30 EEJ	GS 65-250	30	A/15	1,1	
AF GS 65-250/37 EEJ	GS 65-250	37	B/25	1,85	
AF GS 65-250/45 EEJ	GS 65-250	45	B/25	1,85	
AF GS 65-250/55 EEJ	GS 65-250	55	MVP5-380/12	2,85	
AF GS 65-315/75 EEJ	GS 65-315	75	EVMSG 5-17/4	4	
AF GS 65-315/90 EEJ	GS 65-315	90	EVMSG 5-17/4	4	
AF GS 65-315/110 EEJ	GS 65-315	110	EVMSG 5-17/4	4	

CONSULTAR

EQUIPOS CONTRA INCENDIOS  
Línea Residencial e Industrial

# Equipos Contra Incendios - Línea Industrial

Normas CEPREVEN, UNE, NFPA, ULCC, ...



## Equipos ELÉCTRICA + ELÉCTRICA + JOCKEY con 2 bombas normalizadas en hierro fundido - 380 V 3F+N

Modelo de Grupo 2 bombas	Bomba principal	kW	Bomba Jockey	kW	NORMA
					UNE EN 12845 / CEPREVEN P.V.P. (€)
AF GS 80-200/30 EEJ	GS 80-200	30	A/15	1,1	
AF GS 80-200/37 EEJ	GS 80-200	37	A/15	1,1	
AF GS 80-200/45 EEJ	GS 80-200	45	A/15	1,1	
AF GS 80-200/55 EEJ	GS 80-200	55	A/15	1,1	
AF GS 80-250/55 EEJ	GS 80-250	55	B/25	1,85	
AF GS 80-250/75 EEJ	GS 80-250	75	B/25	1,85	
AF GS 80-250/90 EEJ	GS 80-250	90	MVP5-380/12	2,85	
AF GS 80-315/90 EEJ	GS 80-315L	90	MVP5-380/12	2,85	
AF GS 80-315/110 EEJ	GS 80-315L	110	EVMSG 5-17/4	4	
AF GS 80-315/132 EEJ	GS 80-315L	132	EVMSG 5-17/4	4	
AF GS 80-315/160 EEJ	GS 80-315L	160	EVMSG 5-17/4	4	
AF GS 100-200/37 EEJ	GS 100-200	37	A/15	1,1	
AF GS 100-200/45 EEJ	GS 100-200	45	A/15	1,1	
AF GS 100-200/55 EEJ	GS 100-200	55	A/15	1,1	
AF GS 100-200/75 EEJ	GS 100-200	75	A/15	1,1	
AF GS 100-250/45 EEJ	GS 100-250	45	A/15	1,1	
AF GS 100-250/55 EEJ	GS 100-250	55	B/23	1,7	
AF GS 100-250/75 EEJ	GS 100-250	75	B/25	1,85	
AF GS 100-250/90 EEJ	GS 100-250	90	B/25	1,85	
AF GS 100-250/110 EEJ	GS 100-250	110	MVP5-380/12	2,85	
AF GS 100-315/110 EEJ	GS 100-315L	110	EVMSG 5-17/4	4	
AF GS 100-315/132 EEJ	GS 100-315L	132	EVMSG 5-17/4	4	
AF GS 100-315/160 EEJ	GS 100-315L	160	EVMSG 5-17/4	4	
AF GS 100-315/200 EEJ	GS 100-315L	200	EVMSG 5-17/4	4	
AF GS 125-200/55 EEJ	GS 125-200	55	A/12	0,9	
AF GS 125-200/75 EEJ	GS 125-200	75	A/15	1,1	
AF GS 125-200/90 EEJ	GS 125-200	90	A/15	1,1	
AF GS 125-200/110 EEJ	GS 125-200	110	A/15	1,1	
AF GS 125-250/90 EEJ	GS 125-250L	90	B/23	1,7	
AF GS 125-250/110 EEJ	GS 125-250L	110	B/25	1,85	
AF GS 125-250/132 EEJ	GS 125-250L	132	B/25	1,85	
AF GS 125-250/160 EEJ	GS 125-250L	160	B/25	1,85	
AF GS 125-250/200 EEJ	GS 125-250L	200	MVP5-380/12	2,85	
AF GS 125-315/110 EEJ	GS 125-315	110	B/25	1,85	
AF GS 125-315/132 EEJ	GS 125-315	132	MVP5-380/12	2,85	
AF GS 125-315/160 EEJ	GS 125-315	160	MVP5-380/12	2,85	
AF GS 125-315/200 EEJ	GS 125-315	200	EVMSG 5-17/4	4	
AF GS 150-200/75 EEJ	GS 150-200	75	B/25	1,85	
AF GS 150-200/90 EEJ	GS 150-200	90	B/25	1,85	
AF GS 150-250/132 EEJ	GS 150-250	132	B/25	1,85	
AF GS 150-250/160 EEJ	GS 150-250	160	B/25	1,85	
AF GS 150-250/200 EEJ	GS 150-250	200	MVP5-380/12	2,85	
AF ENI 100-250/75 EEJ	ENI 100-250	75	B/25	1,85	
AF ENI 100-250/90 EEJ	ENI 100-250	90	B/25	1,85	
AF ENI 100-250/110 EEJ	ENI 100-250	110	MVP5-380/12	2,85	
AF ENI 125-250/90 EEJ	ENI 125-250	90	B/25	1,85	
AF ENI 125-250/110 EEJ	ENI 125-250	110	B/25	1,85	
AF ENI 125-250/132 EEJ	ENI 125-250	132	B/25	1,85	
AF ENI 125-250/160 EEJ	ENI 125-250	160	MVP5-380/12	2,85	

CONSULTAR

EQUIPOS CONTRA INCENDIOS  
Línea Residencial e Industrial

# Equipos Contra Incendios - Línea Industrial

Normas CEPREVEN, UNE, NFPA, ULCC, ...



## Equipos ELÉCTRICA + DIESEL + JOCKEY con 2 bombas normalizadas en hierro fundido - 380 V 3F+N

Modelo de Grupo 2 bombas	Bomba principal	kW	Bomba Jockey	kW	NORMA	
					UNE EN 12845 / CEPREVEN P.V.P. (€)	UNE 23500:2021 P.V.P. (€)
AF GS 32-200(1)/5,5 EDJ	GS 32-200(1)	5,5	A/12	0,9		
AF GS 32-200(1)/7,5 EDJ	GS 32-200(1)	7,5	A/12	0,9		
AF GS 32-200/11 EDJ	GS 32-200	11	A/12	0,9		
AF GS 32-250/7,5 EDJ	GS 32-250	7,5	A/15	1,1		
AF GS 32-250/11 EDJ	GS 32-250	11	B/25	1,85		
AF GS 32-250/15 EDJ	GS 32-250	15	B/25	1,85		
AF GS 32-250/18,5 EDJ	GS 32-250	18,5	B/25	1,85		
AF GS 40-200/11 EDJ	GS 40-200	11	A/12	0,9		
AF GS 40-200/15 EDJ	GS 40-200	15	A/15	1,1		
AF GS 40-200/18,5 EDJ	GS 40-200	18,5	A/15	1,1		
AF GS 40-250/15 EDJ	GS 40-250	15	A/15	1,1		
AF GS 40-250/18,5 EDJ	GS 40-250	18,5	B/25	1,85		
AF GS 40-250/22 EDJ	GS 40-250	22	B/25	1,85		
AF GS 40-250/30 EDJ	GS 40-250	30	B/25	1,85		
AF GS 40-315/22 EDJ	GS 40-315	22	MVP5-380/12	2,85		
AF GS 40-315/30 EDJ	GS 40-315	30	MVP5-380/12	2,85		
AF GS 40-315/37 EDJ	GS 40-315	37	EVMSG 5-17/4	4		
AF GS 40-315/45 EDJ	GS 40-315	45	EVMSG 5-17/4	4		
AF GS 40-315/55 EDJ	GS 40-315	55	EVMSG 5-17/4	4		
AF GS 50-200/15 EDJ	GS 50-200	15	A/12	0,9		
AF GS 50-200/18,5 EDJ	GS 50-200	18,5	A/12	0,9		
AF GS 50-200/22 EDJ	GS 50-200	22	A/15	1,1		
AF GS 50-200/30 EDJ	GS 50-200	30	A/15	1,1		
AF GS 50-250/22 EDJ	GS 50-250	22	B/23	1,7		
AF GS 50-250/30 EDJ	GS 50-250	30	B/25	1,85		
AF GS 50-250/37 EDJ	GS 50-250	37	B/25	1,85		
AF GS 50-250/45 EDJ	GS 50-250	45	MVP5-380/12	2,85		
AF GS 50-315/45 EDJ	GS 50-315	45	MVP5-380/12	2,85		
AF GS 50-315/55 EDJ	GS 50-315	55	EVMSG 5-17/4	4		
AF GS 50-315/75 EDJ	GS 50-315	75	EVMSG 5-17/4	4		
AF GS 65-200/15 EDJ	GS 65-200	15	A/10	0,75		
AF GS 65-200/18,5 EDJ	GS 65-200	18,5	A/12	0,9		
AF GS 65-200/22 EDJ	GS 65-200	22	A/15	1,1		
AF GS 65-200/30 EDJ	GS 65-200	30	A/15	1,1		
AF GS 65-200/37 EDJ	GS 65-200	37	A/15	1,1		
AF GS 65-250/30 EDJ	GS 65-250	30	A/15	1,1		
AF GS 65-250/37 EDJ	GS 65-250	37	B/25	1,85		
AF GS 65-250/45 EDJ	GS 65-250	45	B/25	1,85		
AF GS 65-250/55 EDJ	GS 65-250	55	MVP5-380/12	2,85		
AF GS 65-315/75 EDJ	GS 65-315	75	EVMSG 5-17/4	4		
AF GS 65-315/90 EDJ	GS 65-315	90	EVMSG 5-17/4	4		
AF GS 65-315/110 EDJ	GS 65-315	110	EVMSG 5-17/4	4		

CONSULTAR

# Equipos Contra Incendios - Línea Industrial

Normas CEPREVEN, UNE, NFPA, ULCC, ...



## Equipos ELÉCTRICA + DIESEL + JOCKEY con 2 bombas normalizadas en hierro fundido - 380 V 3F+N

Modelo de Grupo 2 bombas	Bomba principal	kW	Bomba Jockey	kW	NORMA	
					UNE EN 12845 / CEPREVEN P.V.P. (€)	UNE 23500:2021 P.V.P. (€)
AF GS 80-200/30 EDJ	GS 80-200	30	A/15	1,1		
AF GS 80-200/37 EDJ	GS 80-200	37	A/15	1,1		
AF GS 80-200/45 EDJ	GS 80-200	45	A/15	1,1		
AF GS 80-200/55 EDJ	GS 80-200	55	A/15	1,1		
AF GS 80-250/55 EDJ	GS 80-250	55	B/25	1,85		
AF GS 80-250/75 EDJ	GS 80-250	75	B/25	1,85		
AF GS 80-250/90 EDJ	GS 80-250	90	MVP5-380/12	2,85		
AF GS 80-315/90 EDJ	GS 80-315L	90	MVP5-380/12	2,85		
AF GS 80-315/110 EDJ	GS 80-315L	110	EVMSG 5-17/4	4		
AF GS 80-315/132 EDJ	GS 80-315L	132	EVMSG 5-17/4	4		
AF GS 80-315/160 EDJ	GS 80-315L	160	EVMSG 5-17/4	4		
AF GS 100-200/37 EDJ	GS 100-200	37	A/15	1,1		
AF GS 100-200/45 EDJ	GS 100-200	45	A/15	1,1		
AF GS 100-200/55 EDJ	GS 100-200	55	A/15	1,1		
AF GS 100-200/75 EDJ	GS 100-200	75	A/15	1,1		
AF GS 100-250/45 EDJ	GS 100-250	45	A/15	1,1		
AF GS 100-250/55 EDJ	GS 100-250	55	B/23	1,7		
AF GS 100-250/75 EDJ	GS 100-250	75	B/25	1,85		
AF GS 100-250/90 EDJ	GS 100-250	90	B/25	1,85		
AF GS 100-250/110 EDJ	GS 100-250	110	MVP5-380/12	2,85		
AF GS 100-315/110 EDJ	GS 100-315L	110	EVMSG 5-17/4	4		
AF GS 100-315/132 EDJ	GS 100-315L	132	EVMSG 5-17/4	4		
AF GS 100-315/160 EDJ	GS 100-315L	160	EVMSG 5-17/4	4		
AF GS 100-315/200 EDJ	GS 100-315L	200	EVMSG 5-17/4	4		
AF GS 125-200/55 EDJ	GS 125-200	55	A/12	0,9		
AF GS 125-200/75 EDJ	GS 125-200	75	A/15	1,1		
AF GS 125-200/90 EDJ	GS 125-200	90	A/15	1,1		
AF GS 125-200/110 EDJ	GS 125-200	110	A/15	1,1		
AF GS 125-250/90 EDJ	GS 125-250L	90	B/23	1,7		
AF GS 125-250/110 EDJ	GS 125-250L	110	B/25	1,85		
AF GS 125-250/132 EDJ	GS 125-250L	132	B/25	1,85		
AF GS 125-250/160 EDJ	GS 125-250L	160	B/25	1,85		
AF GS 125-250/200 EDJ	GS 125-250L	200	MVP5-380/12	2,85		
AF GS 125-315/110 EDJ	GS 125-315	110	B/25	1,85		
AF GS 125-315/132 EDJ	GS 125-315	132	MVP5-380/12	2,85		
AF GS 125-315/160 EDJ	GS 125-315	160	MVP5-380/12	2,85		
AF GS 125-315/200 EDJ	GS 125-315	200	EVMSG 5-17/4	4		
AF GS 150-200/75 EDJ	GS 150-200	75	B/25	1,85		
AF GS 150-200/90 EDJ	GS 150-200	90	B/25	1,85		
AF GS 150-250/132 EDJ	GS 150-250	132	B/25	1,85		
AF GS 150-250/160 EDJ	GS 150-250	160	B/25	1,85		
AF GS 150-250/200 EDJ	GS 150-250	200	MVP5-380/12	2,85		
AF ENI 100-250/75 EDJ	ENI 100-250	75	B/25	1,85		
AF ENI 100-250/90 EDJ	ENI 100-250	90	B/25	1,85		
AF ENI 100-250/110 EDJ	ENI 100-250	110	MVP5-380/12	2,85		
AF ENI 125-250/90 EDJ	ENI 125-250	90	B/25	1,85		
AF ENI 125-250/110 EDJ	ENI 125-250	110	B/25	1,85		
AF ENI 125-250/132 EDJ	ENI 125-250	132	B/25	1,85		
AF ENI 125-250/160 EDJ	ENI 125-250	160	MVP5-380/12	2,85		

CONSULTAR

EQUIPOS CONTRA INCENDIOS  
Línea Residencial e Industrial

# FIRE BOX



## EQUIPOS CONTRA INCENDIOS SUMINISTRADOS CON CERRAMIENTO PROPIO Y APTOS PARA INSTALAR EN EXTERIOR. NORMA UNE 23500:2021 Abastecimiento sencillo

El nuevo equipo FIRE BOX está destinado principalmente para ubicarse en instalaciones exteriores pero también en interiores y fundamentalmente destaca por su carácter modular y sus reducidas dimensiones lo que permite una sencilla y rápida ubicación en su destino final. Ofrece un diseño muy compacto compuesto por una estructura modular fabricada en panel de chapa tipo sándwich (habitáculo resistente al fuego durante 60 min. EI60 de acuerdo a normativa 23500) y en cuyo interior se aloja el equipo de bombeo y, por tanto, es muy adecuado para instalarse en todas aquellas ubicaciones donde el principal requisito sea el mínimo espacio.

El equipo es de fácil transporte y cuenta con un diseño que permite una drástica reducción de la mano de obra, ingeniería, obra civil y costes de instalación (albañilería, calderería, eléctricos, etc.) y además al venir ya probado de fábrica sólo requiere de las conexiones principales de agua y electricidad para proporcionar un sistema de bombeo completamente operativo.

Conforme a la Norma UNE 23500:2021 Abastecimiento Sencillo para instalaciones de Bocas de Incendio Equipadas (BIE) de 25 mm



Fácil mantenimiento

Pequeñas dimensiones

Estructura robusta

Alta versatilidad



### Composición estandar

#### Serie AFU21 MATRIX

- Grupo contra incendios Ebara AFU21 MATRIX compuesto por:
- Bomba principal ELÉCTRICA MATRIX 18-6/4, multietapa horizontal en AISI 304, estanqueidad del eje mediante cierre mecánico Carbón/ Cerámica/EPDM, eje de acero Inox. AISI 304; accionada mediante motor eléctrico asíncrono, trif. de 2 polos, aislamiento clase F, protección IP-55, con una potencia de 4 kW, para alimentación trifásica a 400 V III, 50 Hz.
  - Bomba Jockey: CVM A/12 (0,9 kW), vertical multietapa de funcionamiento silencioso.
  - Depósito acumulador: 8 litros / 10 Bar.
  - Cuadro eléctrico de control maniobra y automatismo.

#### Serie AFU21 MD

- Grupo contra incendios Ebara AFU21 MD 32-250/9,2 o AFU12 MD 32-250/11 compuesto por:
- Bomba principal ELÉCTRICA MD 32-250/9,2 ó MD 32-250/11, monobloc normalizada EN 733/ DIN24255 con cuerpo de impulsión de hierro fundido, estanqueidad mediante cierre mecánico Carbón/ Cerámica/NBR, eje de acero inox. AISI 304; accionada mediante motor eléctrico asíncrono, trif. de 2 polos, aislamiento clase F, protección IP-55, con una potencia de 9,2 ó 11 kW, para alimentación trifásica a 400 V III, 50 Hz.
  - Bomba Jockey: CVM A/15 (1,1 kW) o CVM A/18 (1,3 kW), vertical multietapa de funcionamiento silencioso.
  - Depósito acumulador: 8 litros / 10 Bar.
  - Cuadro eléctrico de control maniobra y automatismo.

### Tabla de selección Serie AFU21

Con bomba principal en Acero Inox. Modelo "MATRIX" o monobloc Normalizada. Hierro fundido. Modelo "MD"

CAUDAL (m³/h)	
12	
ALTURA MANOMÉTRICA TOTAL (m.c.l)	40 AFU21 MATRIX 18-6 / 4 - EJ
	45 AFU21 MATRIX 18-6 / 4 - EJ
	50 AFU21 MATRIX 18-6 / 4 - EJ
	55 AFU21 MATRIX 18-6 / 4 - EJ
	60 AFU21 MATRIX 18-6 / 4 - EJ
	65 AFU21 MD 32-250/9,2 - EJ
	70 AFU21 MD 32-250/9,2 - EJ
	75 AFU21 MD 32-250/9,2 - EJ
	80 AFU21 MD 32-250/11 - EJ
	85 AFU21 MD 32-250/11 - EJ



#### Elementos comunes

- Paneles de acceso abatibles.
- Caudalímetro de lectura directa.
- Iluminación interior.
- Instalación de caldeo y termostato para temperatura inferior a 10°C.
- Paso para conexionado de acometida eléctrica.
- Esquema eléctrico e hidráulico de la instalación.
- Soportes y fijaciones de tubería.
- Drenajes, línea de conexión de presión entre impulsión bombas y presostatos.
- Cableado eléctrico interior y pruebas del equipo.
- Ventilación forzada.

### Configuraciones FIRE BOX

Modelo Grupo	Bomba principal	kW	Bomba jockey	kW	Depósito hidroneumático (l/bar)
AFU21 MATRIX 18-6 / 4 - EJ	MATRIX 18-6/4	4	CVM A/12	0,9	8/10
AFU21 MD 32-250/9,2 - EJ	MD 32-250/9,2	9,2	CVM A/15	1,1	8/10
AFU21 MD 32-250/11 - EJ	MD 32-250/11	11	CVM A/18	1,3	8/10

# FIRE BOX

EQUIPOS CONTRA INCENDIOS SUMINISTRADOS CON CERRAMIENTO PROPIO Y APTOS PARA INSTALAR EN EXTERIOR. NORMA UNE 23500:2021 Abastecimiento sencillo CE

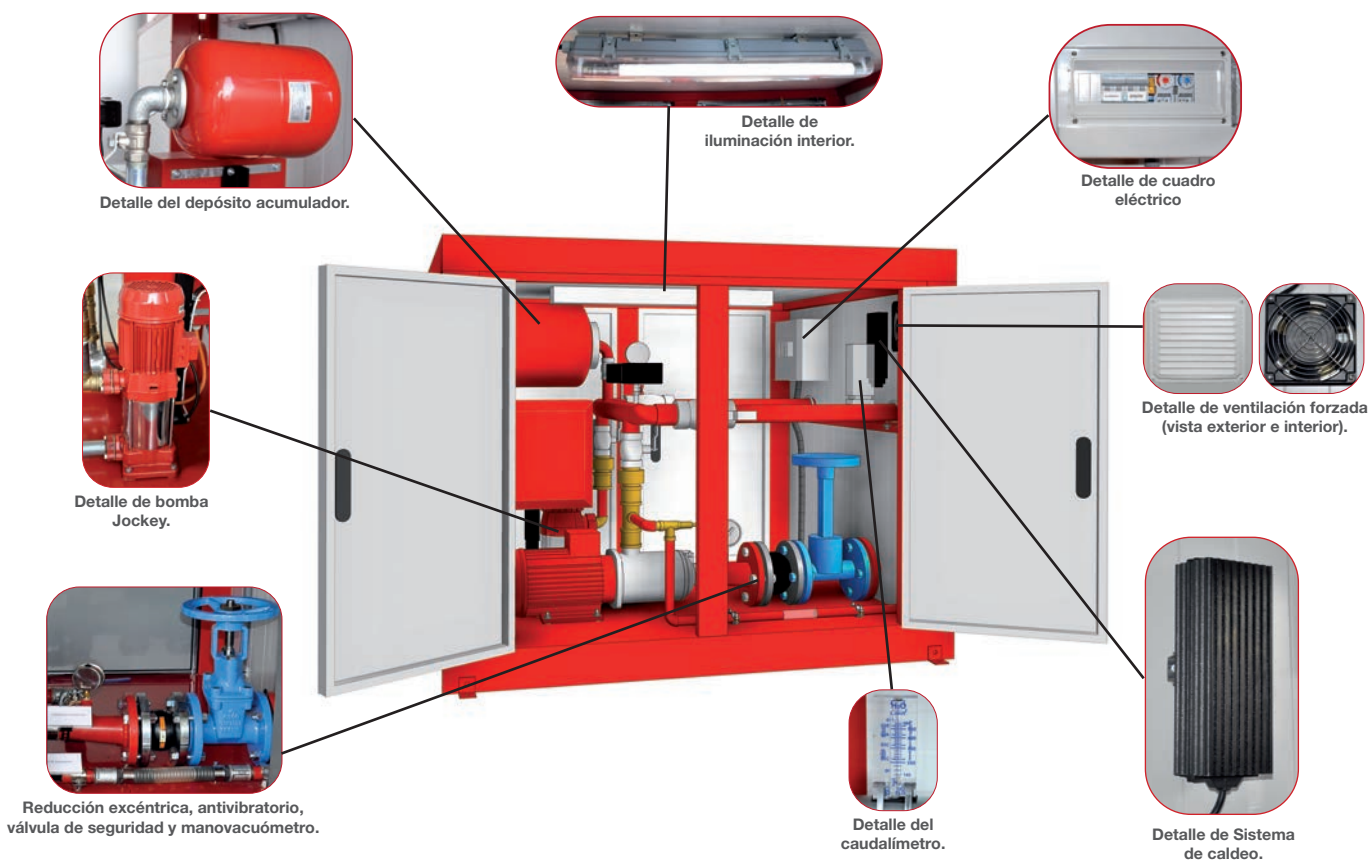

EQUIPOS CONTRA INCENDIOS  
Línea Residencial e Industrial

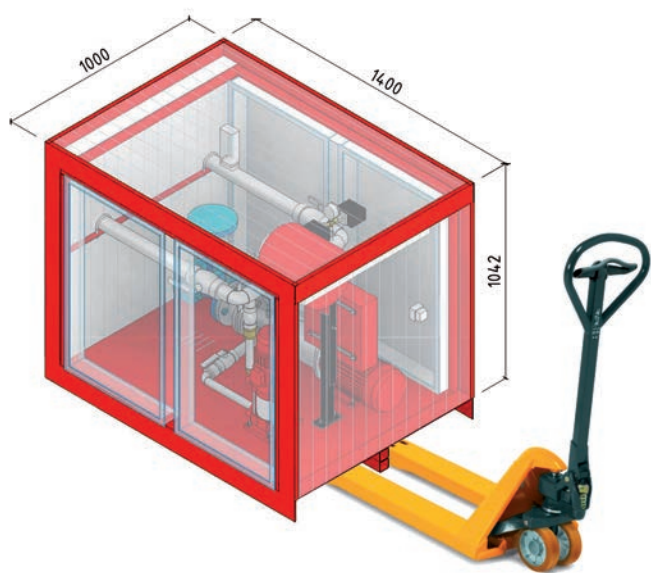
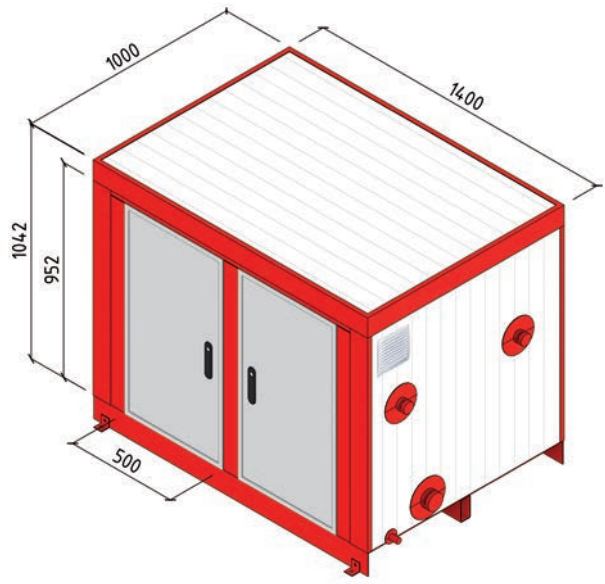

## FIRE BOX 12 m<sup>3</sup> - E+J

Modelo	Código	Grupo Contra Incendios	Bomba principal	Potencia (kW)	P.V.P. (€) Norma UNE 23500:2021
FIRE BOX AFU21 MATRIX 18-6/4 EJ	623GI01550203	AFU21 MATRIX 18-6/4 - EJ	MATRIX 18-6 / 4	4	14.061
FIRE BOX AFU21 MD 32-250/9.2 EJ	623GI01450503	AFU21 MD 32-250/9,2 - EJ	MD 32-250/9,2	9,2	15.467
FIRE BOX AFU21 MD 32-250/11 EJ	623GI01450603	AFU21 MD 32-250/11 - EJ	MD 32-250/11	11	16.161

NOTA: El transporte está incluido sólo para península. Para CANARIAS, BALEARES y PORTUGAL (consultar).

# FIRE BOX 24

**EQUIPOS CONTRA INCENDIOS SUMINISTRADOS CON CERRAMIENTO PROPIO Y APTOS PARA INSTALAR EN EXTERIOR. NORMA UNE 23500:2021**



FIRE BOX 24 está destinado principalmente para ubicarse en instalaciones exteriores pero también en interiores y fundamentalmente destaca por su carácter modular y sus reducidas dimensiones lo que permite una sencilla y rápida ubicación en su destino final. Ofrece un diseño compacto compuesto por una estructura modular fabricada en panel de chapa tipo sándwich (habitáculo resistente al fuego durante 60 minutos EI60 de acuerdo a normativa UNE 23500) y en cuyo interior se aloja el equipo de bombeo, por tanto, es muy adecuado para instalarse en todas aquellas ubicaciones donde el principal requisito sea el mínimo espacio.

El equipo es de fácil transporte y cuenta con un diseño que permite una drástica reducción de la mano de obra, ingeniería, obra civil y costes de instalación (albañilería, calderería, eléctricos, etc.). Además al venir ya probado de fábrica sólo requiere de las conexiones principales de agua y electricidad para proporcionar un sistema de bombeo completamente operativo.

**Fabricado conforme a Norma UNE 23500:2021 para instalaciones de Bocas de Incendio Equipadas (BIE) de 45 mm con simultaneidad dos.**



**Tabla de selección Serie AFU21**

Con bomba principal Normalizada. Hierro fundido. Modelo "GS"

		CAUDAL (m <sup>3</sup> /h)	
		24	
ALTURA MANOMÉTRICA TOTAL (m.c.l)	50	AFU21 GS 32-200/11 EJ	
	55	AFU21 GS 32-200/11 EJ	
	60	AFU21 GS 32-250/11 EJ	
	65	AFU21 GS 32-250/15 EJ	
	70	AFU21 GS 32-250/15 EJ	
	75	AFU21 GS 32-250/15 EJ	
	80	AFU21 GS 32-250/18.5 EJ	
	85	AFU21 GS 32-250/18.5 EJ	



## Composición estandar

Grupo contra incendios Ebara AFU21 GS EJ compuesto por:

- Bomba principal ELÉCTRICA de la serie GS:
  - GS 32-200/11
  - GS 32-250/11
  - GS 32-250/15
  - GS 32-250/18,5

Bomba monobloc normalizada EN 733/ DIN24255 con cuerpo de impulsión de hierro fundido GG25, rodete radial cerrado de bronce, estanqueidad del eje acorde a la normativa, eje de acero inox. AISI 431; accionada mediante motor eléctrico asíncrono, trifásica de 2 polos, aislamiento clase F, protección IP-55, con una potencia de 11, 15 ó 18,5 kW, para alimentación trifásica 400 V III, 50 Hz. Acoplamiento con espaciador.

### Serie AFU21 GS

- Bomba Jockey de la serie CVM:
  - CVM A/12
  - CVM B/25
- Bomba vertical multietapa silenciosa.
- Depósito hidroneumático: 20 litros / 10 Bar.
- Cuadro eléctrico de fuerza y control para operación totalmente automática.

- Paneles de acceso abatibles.
- Caudalímetro de lectura directa.
- Iluminación interior.
- Instalación de caldeo y termostato para temperatura inferior a 10°C.
- Paso para conexionado de acometida eléctrica.
- Esquema eléctrico e hidráulico de la instalación.
- Soportes y fijaciones de tubería.
- Drenajes, línea de conexión de presión entre impulsión bombas y presostatos.
- Cableado eléctrico interior.
- Ventilación forzada.

### Elementos comunes

## Configuraciones FIRE BOX 24

Modelo Grupo	Bomba principal	kW	Bomba jockey	kW	Depósito hidroneumático (l/bar)
FIRE BOX 24 AFU21 GS 32-200/11 EJ	GS 32-200/11	11	CVM A/12	0,9	20/10
FIRE BOX 24 AFU21 GS 32-250/11 EJ	GS 32-250/11	11	CVM B/25	1,85	20/10
FIRE BOX 24 AFU21 GS 32-250/15 EJ	GS 32-250/15	15	CVM B/25	1,85	20/10
FIRE BOX 24 AFU21 GS 32-250/18,5 EJ	GS 32-250/18,5	18,5	CVM B/25	1,85	20/10



# FIRE BOX 24

EQUIPOS CONTRA INCENDIOS SUMINISTRADOS CON CERRAMIENTO PROPIO Y APTOS PARA INSTALAR EN EXTERIOR. NORMA UNE 23500:2021

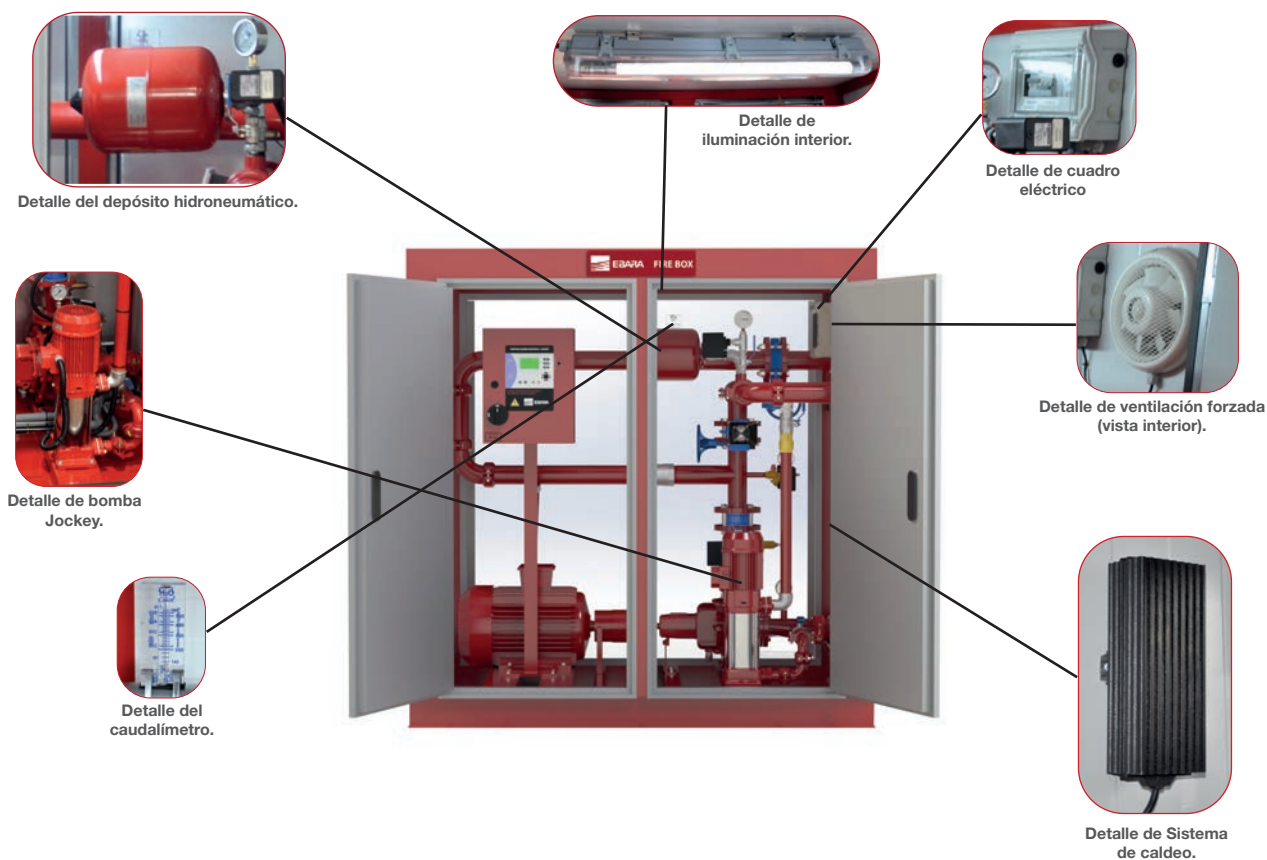

EQUIPOS CONTRA INCENDIOS  
Línea Residencial e Industrial

## Dimensiones y conexiones

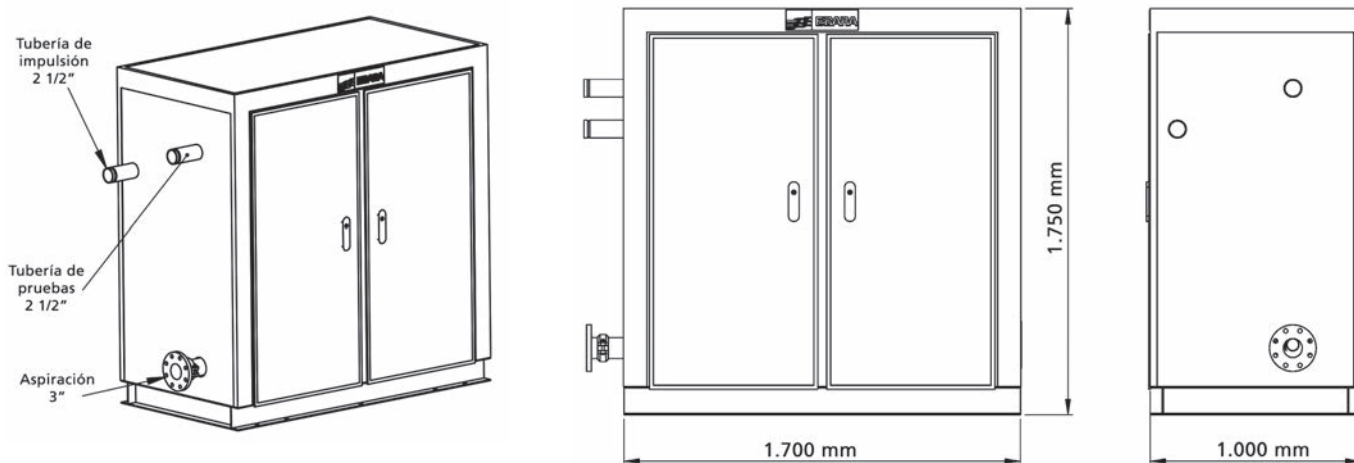

### FIRE BOX 24 m<sup>3</sup> - E+J

Modelo	Código	Grupo Contra Incendios	Bomba principal	Potencia (kW)	P.V.P. (€) Norma UNE 23500:2021
FIRE BOX 24 AFU21 GS 32-200/11 EJ	623GI41010603	AFU21 GS 32-200/11 EJ	GS 32-200/11	11	26.506
FIRE BOX 24 AFU21 GS 32-250/11 EJ	623GI41020603	AFU21 GS 32-250/11 EJ	GS 32-250/11	11	26.885
FIRE BOX 24 AFU21 GS 32-250/15 EJ	623GI41020703	AFU21 GS 32-250/15 EJ	GS 32-250/15	15	27.086
FIRE BOX 24 AFU21 GS 32-250/18,5 EJ	623GI41020803	AFU21 GS 32-250/18,5 EJ	GS 32-250/18,5	18,5	27.344

NOTA: El transporte está incluido sólo para península. Para CANARIAS, BALEARES y PORTUGAL (consultar).

# FIRE BOX PORTUGAL

**EQUIPOS CONTRA INCENDIOS SUMINISTRADOS CON CERRAMIENTO PROPIO Y APTOS PARA INSTALAR EN EXTERIOR.**



FIRE BOX PORTUGAL está destinado principalmente para ubicarse en instalaciones exteriores pero también en interiores y fundamentalmente destaca por su carácter modular y sus reducidas dimensiones lo que permite una sencilla y rápida ubicación en su destino final. Ofrece un diseño compacto compuesto por una estructura modular fabricada en panel de chapa tipo sándwich (habitáculo resistente al fuego durante 60 minutos EI60 de acuerdo a normativa) y en cuyo interior se aloja el equipo de bombeo y, por tanto, es muy adecuado para instalarse en todas aquellas ubicaciones donde el principal requisito sea el mínimo espacio. El equipo es de fácil transporte y cuenta con un diseño que permite una drástica reducción de la mano de obra, ingeniería, obra civil y costes de instalación (albañilería, calderería, eléctricos, etc.) y además al venir ya probado de fábrica sólo requiere de las conexiones principales de agua y electricidad para proporcionar un sistema de bombeo completamente operativo.

Fabricado según Normas UNE-EN 12845, CEPREVEN RT2-ABA y Despacho N°8905/2020 (que aprueba a NT15 de ANEPC) para instalaciones de Bocas de Incendio Equipadas (BIE).



Fácil mantenimiento

Pequeñas dimensiones

Estructura robusta

Alta versatilidad



## Tabla de selección Serie AFC-GS

Con bomba principal Tipo "GS"  
Norma EN 733 / DIN 24255

CAUDAL (m³/h)	
21,6	
50	AFC-GS 32-200/11 - EEJ
55	AFC-GS 32-200/11 - EEJ
60	AFC-GS 32-250/11 - EEJ
65	AFC-GS 32-250/11 - EEJ
70	AFC-GS 32-250/11 - EEJ
75	AFC-GS 32-250/15 - EEJ
80	AFC-GS 32-250/15 - EEJ

ALTURA MANOMÉTRICA TOTAL (m.c.l)

## Composición estandar

Grupo contra incendios **EBARA AFC-GS 32-200** o **EBARA AFC-GS 32-250** compuestos por:

- Bomba principal ELÉCTRICA **GS 32-200** o **GS32-250**, norma EN 733 / DIN 24255, construida en hierro fundido GG25, impulsor en BRONCE, estanqueidad del eje mediante cierre mecánico SiC/ Carbón/ EPDM, eje de acero inox. AISI 431; accionada mediante motor eléctrico asíncrono, de 2 polos, aislamiento clase F, protección IP-55,

con una potencia de 11 o 15 kW, para alimentación trifásica a 400 V III, 50 Hz. Acoplamiento con espaciador.

- Bomba principal ELÉCTRICA de reserva.
- Bomba Jockey: **CVM A/12** o **CVM B/25** (0,9 kW o 1,85 kW), vertical multietapa de funcionamiento silencioso.
- 2 Depósitos acumuladores: 8 litros / 10 Bar.
- Cuadros eléctricos de control maniobra y automatismo.
- Kit de aspiración para 2 bombas incluido.

## Elementos comunes

- Paneles de acceso abatibles, adecuados para mantenimiento;
- Caudalímetro tipo tubo de Pitot, de lectura directa;
- Iluminación interior;
- Instalación de caldeo y termostato para temperaturas inferiores a 10°C;
- Paso para conexionado de acometida eléctrica;
- Esquema eléctrico e hidráulico de la instalación;
- Soportes y fijaciones de tubería;
- Drenajes, línea de conexión de presión entre impulsión bombas y presostatos;
- Cableado eléctrico interior y pruebas del equipo;
- Ventilación forzada.

## Configuraciones FIRE BOX PORTUGAL

Modelo del grupo	Bomba principal	kW	Bomba jockey	kW	Depósitos hidroneumáticos (l/bar)
AFC-GS 32-200/11- EEJ	GS 32-200	11	CVM A/12	0,9	2 x 8/10
AFC-GS 32-250/11- EEJ	GS 32-250	11	CVM B/25	1,85	2 x 8/10
AFC-GS 32-250/15- EEJ	GS 32-250	15	CVM B/25	1,85	2 x 8/10

# FIRE BOX PORTUGAL

EQUIPOS CONTRA INCENDIOS SUMINISTRADOS CON CERRAMIENTO PROPIO Y APTOS PARA INSTALAR EN EXTERIOR.

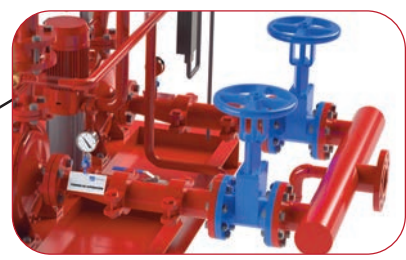
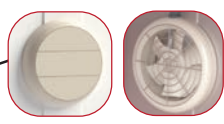
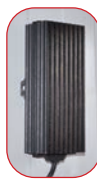
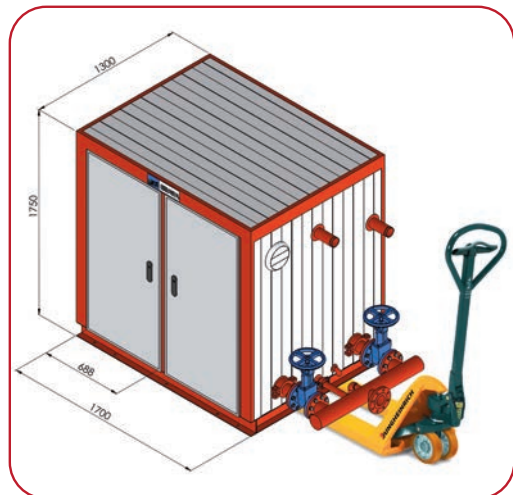

EQUIPOS CONTRA INCENDIOS  
Línea Residencial e Industrial

## FIRE BOX PORTUGAL - E+E+J

Modelo	Código	Grupo Contra Incendios	Bomba principal	Potencia (kW)	P.V.P. (€)
FIRE BOX PORT. AFC-GS 32-200/11- EEJ	623GI24010603	AFC-GS 32-200/11- EEJ	GS 32-200/11	11	39.170
FIRE BOX PORT. AFC-GS 32-250/11- EEJ	623GI24020603	AFC-GS 32-250/11- EEJ	GS 32-250/11	11	39.826
FIRE BOX PORT. AFC-GS 32-250/15- EEJ	623GI24020703	AFC-GS 32-250/15- EEJ	GS 32-250/15	15	40.164

NOTA: TRANSPORTE NO INCLUIDO (consultar).

# CONTE FIRE

## SISTEMAS AUTÓNOMOS DE PROTECCIÓN CONTRA INCENDIOS



El equipo EBARA CONTE FIRE está destinado para su ubicación en edificios e instalaciones interiores o exteriores (apto para intemperie) y destaca fundamentalmente por su carácter modular que permite una sencilla y rápida instalación en la ubicación final de destino, comprendiendo al menos un contenedor modular fabricado en panel de chapa tipo sandwich, adaptado para su vinculación adyacente con otros contenedores de similares características. En cuanto a su configuración, dispone en su interior de un grupo de presión contra incendios, unas salidas de impulsión, pruebas, aspiración y desagüe vinculadas al grupo de presión. También monta unas argollas situadas en el borde perimetral superior del contenedor adaptadas para facilitar el enganche, transporte e instalación del mismo hasta la ubicación final de destino. Esta posibilidad permite la movilidad del mismo, es decir, cuenta con la facilidad de su transporte hasta las instalaciones de destino y su fácil manipulado en las mismas. Cuenta además, con la ventaja de la eliminación de los trabajos de albañilería para la edificación de casetas fijas e instalación de tuberías, por lo que conlleva un gran ahorro económico y de tiempo de instalación.

**Caudal = Hasta 1.200 m<sup>3</sup>/h / H. manométrica = Hasta 160 m.c.a. y normativas aplicables a Sistemas Contra Incendios.**

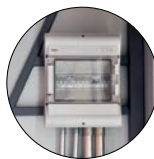

Cuadro eléctrico independiente para alimentación de luminarias, enchufe ventilación, ventilador y termostato.



Equipo Contra Incendios



Detalle de rociador.

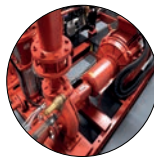

Detalle de bomba eléctrica.



Detalle de aerotermo.



Detalle de tomas.



Detalle del depósito.

### Composición estandar

- Puertas de acceso simples o dobles EI60 (dependiendo de las dimensiones del contenedor) suficientes para la salida de cualquier componente del equipo.
- Iluminación interior.
- Aerotermo de aire caliente próximo al motor diésel para temperaturas inferiores a 10°C.
- Extracción forzada de aire vinculada al arranque del motor diésel.
- Acceso exterior para conexionado de acometida eléctrica.
- Cuadro eléctrico independiente para alimentación de luminarias, enchufe ventilación, etc.
- Enchufes interiores de 220V (dependerá el número de unidades de la longitud del contenedor)
- Esquema eléctrico e hidráulico de la instalación.
- Protección del equipo por rociadores.
- Forrado exterior con panel tipo sandwich EI60.
- Soportes y fijaciones de tubería, drenajes, conexión interior de alimentación de gas-oil, línea de conexión de presión entre impulsión bombas y presostatos, cableado eléctrico interior y pruebas del equipo.

#### Elementos

#### Composiciones posibles del Grupo Contra incendios

- E+J: Bomba principal Eléctrica y bomba jockey.
- E+D+J: 2 bombas principales (Eléctrica y Diésel) y bomba jockey.
- D+D+J: 2 bombas principales Diésel y bomba jockey.
- Otras disposiciones disponibles bajo consulta.

### Accesorios

#### Accesorios Aspiración bombas principales

- Válvula de husillo ascendente.
- Cono excéntrico.
- Tubería en el interior del contenedor para aspiración.

#### Accesorios Impulsión bombas principales

- Cono concéntrico y válvula de retención.
- "T" para derivación colector de pruebas.
- Válvula de mariposa supervisada.
- Válvula de mariposa para aislar colector de pruebas.
- Colector de pruebas con válvula de husillo ascendente.
- Colector principal de impulsión.
- Válvula de alivio de presión y la correspondiente tubería de drenaje.

#### Accesorios bomba jockey

- Válvula de corte en aspiración.
- Válvula de retención y corte en la impulsión.
- Tubería de conexión.

**Bajo consulta podemos suministrar el sistema autónomo de protección contraincendios CONTE FIRE que se ajuste a las especificaciones que nos soliciten.**

# FIRE TANK COMPACT

## SISTEMAS COMPLETOS DE EQUIPOS CONTRA INCENDIOS PARA SU INSTALACIÓN EN SUPERFICIE O SOTERRADO CON DEPÓSITO DE AGUA Y EQUIPO DE BOMBEO INTEGRADO. CE

El equipo EBARA FIRE TANK COMPACT permite encontrar nuevas aplicaciones y soluciones a nuestros clientes para sus necesidades de adaptabilidad, espacio y seguridad. La gama estándar incluye dos versiones: Equipos de superficie y Equipos soterrados. Se trata de sistemas completos adaptados desde su fabricación a las necesidades de nuestros clientes (siempre respetando las actuales normativas). Están compuestos por un depósito fabricado en poliéster reforzado con fibra de vidrio con doble cámara interior, una de ellas destinada al almacenamiento y abastecimiento de agua y otra cámara, provista de un suelo rígido, destinada a la localización del Equipo Contra Incendios. La fabricación en poliéster garantiza una gran resistencia al paso del tiempo, las inclemencias ambientales y los soterramientos. Tales características permiten garantizar un mínimo tiempo de instalación, un reducido coste en la construcción de la caseta para su alojamiento, tanto sobre suelo (en superficie) como soterrado.



### Características

- Depósito fabricado en poliéster reforzado con fibra de vidrio.
- Sistema hidráulico y válvulas marcadas según normativa.
- Desagües canalizados en un solo punto.
- Habitáculo calefactado.
- Salidas del depósito: Impulsión ranurada, desagüe PVC y llenado embrizada para su fácil conexión con la instalación.
- Ventilación en habitáculo destinado a grupo de presión.
- El modelo depósito soterrado está equipado con bomba de achique destinada a desagüe.

### Tipos de depósitos

**Modelo DEPÓSITO SUPERFICIE** Modelo destinado a su instalación en superficie y exteriores. En este caso su fabricación en poliéster lo hace resistente a los agentes externos y climatológicos.

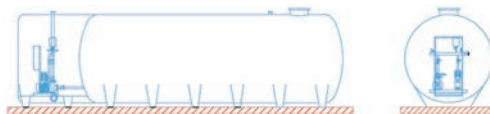

**Modelo DEPÓSITO SOTERRADO** Modelo para instalación bajo tierra, ya que gracias a su fabricación en poliéster lo hace resistente al deterioro por las diversas condiciones existentes bajo tierra.

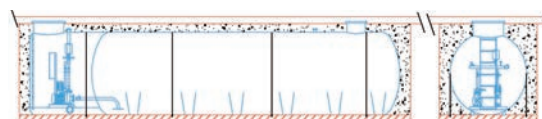

### Caudal = 12 m³/h / H = 60-65-70 m.c.a.

- Depósito de superficie o soterrado de 12 m³ realizado en poliéster reforzado con fibra de vidrio, con grupo de bombeo incorporado.
- Sistema hidráulico y válvulas marcadas según normativa.
- Desagües canalizados a un solo punto.
- Habitáculo calefactado.
- Salidas del depósito:
  - Impulsión ranurada DN 50/65.
  - Llenado embrizada DN25 PN16.
  - Desagüe PVC alta DN 80.
  - Boca de hombre para acceso a reserva de agua.
  - Boca de hombre para habitáculo de grupo de bombeo (para modelo soterrado).
- Puerta de acceso para modelo de superficie
- Ventilación en habitáculo destinado al grupo de presión.
- Colector de pruebas con caudalímetro 2".
- Configuraciones estándar: Depósito+bomba eléctrica, Depósito+bomba diésel o Dep.+ b. eléctrica + b. diésel.

#### Configuración estándar

### Caudal = 24 m³/h / H = 60-65-70 m.c.a.

- Depósito de superficie o soterrado de 24 m³ realizado en poliéster reforzado con fibra de vidrio, con grupo de bombeo incorporado.
- Sistema hidráulico y válvulas marcadas según normativa.
- Desagües canalizados a un solo punto.
- Habitáculo calefactado.
- Salidas del depósito:
  - Impulsión ranurada DN 65.
  - Llenado embrizada DN25 PN16.
  - Desagüe PVC alta DN 80.
  - Boca de hombre para acceso a reserva de agua.
  - Boca de hombre para habitáculo de grupo de bombeo (para modelo soterrado).
- Puerta de acceso para modelo de superficie
- Ventilación en habitáculo destinado al grupo de presión.
- Colector de pruebas con caudalímetro 2 1/2"
- Configuraciones estándar: Depósito+bomba eléctrica, Depósito+bomba diésel o Dep.+ b. eléctrica + b. diésel.

#### Configuración estándar

**Bajo pedido podemos suministrar cualquier otro tipo de configuración que se ajuste a las especificaciones necesarias. Para otras capacidades hasta 36 m³/h, consultar.**

EQUIPOS CONTRA INCENDIOS  
Línea Residencial e Industrial

# Equipos Contra Incendios - Línea Industrial

## REDUCCIONES EXCÉNTRICAS Y ASPIRACIONES

### SELECCIÓN DE REDUCCIONES EXCÉNTRICAS Y KITS DE ASPIRACIÓN



Para longitudes del tubo de aspiración inferiores a 12 m, se pueden utilizar las tablas siguientes:

**Tabla 1.- ASPIRACIÓN POSITIVA (En carga)**

Caudal nominal que pasa (Qn o Qnb)				Diámetro mínimo
Más de l/min	Hasta l/min	Más de m³/h	Hasta m³/h	Tubería aspiración
0	366	0	22	DN-65
366	550	22	33	DN-80
550	867	33	52	DN-100
867	1.950	52	117	DN-150
1.950	3.450	117	207	DN-200
3.450	5.400	207	324	DN-250
5.400	8.000	324	480	DN-300
8.000	10.500	480	630	DN-350
10.500	13.500	630	810	DN-400
13.500	17.000	810	1.020	DN-450
17.000	21.000	1.020	1.260	DN-500

**Tabla 2.- ASPIRACIÓN NEGATIVA (NO en carga)**

Caudal nominal que pasa (Qn o Qnb)				Diámetro mínimo
Más de l/min	Hasta l/min	Más de m³/h	Hasta m³/h	Tubería aspiración
0	450	0	27	DN-80
450	700	27	42	DN-100
700	1.600	42	96	DN-150
1.600	2.900	96	174	DN-200
2.900	4.500	174	270	DN-250
4.500	6.500	270	390	DN-300
6.500	8.850	390	531	DN-350
8.850	11.667	531	700	DN-400
11.667	14.750	700	885	DN-450
14.750	18.000	885	1.080	DN-500

### EJEMPLO DE SELECCIÓN

**Bomba para un caudal nominal de 24m³/h, con bomba de aspiración DN 50 trabajando en carga:**

1. Como es **en carga**: según la **Tabla 1** para caudales entre 22 y 33 m³/h el diámetro mínimo ha de ser DN 80.
2. Seleccionaríamos una reducción excéntrica con conexiones DCT 80/ DCA 50 en la tabla de reducciones excéntricas de la página siguiente.
3. Si deseamos el Kit de aspiración completo, igualmente la reducción sería DCT 80/ DCA 50 y el colector de aspiración DN 100.

**Ver modelos y precios de reducciones excéntricas en la página siguiente.**

# Equipos Contra Incendios - Línea Industrial

## REDUCCIONES EXCÉNTRICAS

### REDUCCIONES EXCÉNTRICAS - UNE 23500 (BRIDA-BRIDA y RANURA-BRIDA)

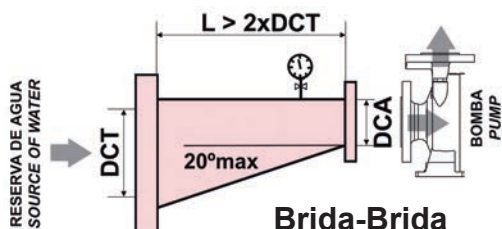

**Brida-Brida**

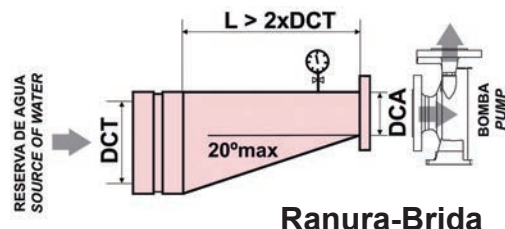

**Ranura-Brida**

Conexiones		Longitud BRIDA-BRIDA (mm)	Código BRIDA-BRIDA	Longitud RANURA-BRIDA (mm)	Código RANURA-BRIDA	P.V.P. (€)	P.V.P. (€)	P.V.P. (€)
DCT	DCA					EXCÉNTRICA BRIDA-BRIDA	EXCÉNTRICA RANURA-BRIDA	MANOVACUOMETRO (-1 a 3 bar)
65	50	150	622MR50500653	220	622MR50500654	362	403	37
80	50	180	622MR50500805	250	622MR50500803	373	415	37
80	65	180	622MR50650804	250	622MR50650805	388	415	37
100	65	220	622MR50651003	290	622MR50651004	409	438	37
100	80	220	622MR50801004	290	622MR50801005	409	438	37
150	80	320	622MR50801504	390	622MR50801505	480	524	37
150	100	320	622MR51001504	390	622MR51001505	497	544	37
200	100	420	622MR51002004	490	622MR51002005	582	631	37
250	100	520	622MR51002503	590	622MR51002504	747	793	37
200	125	420	622MR51252004	490	622MR51252005	709	778	37
250	125	520	622MR51252504	590	622MR51252505	782	834	37
300	125	620	622MR51253004	690	622MR51253005	1.109	1.185	37
200	150	420	622MR51502004	490	622MR51502005	718	787	37
250	150	520	622MR51502504	590	622MR51502505	907	979	37
300	150	620	622MR51503004	690	622MR51503005	1.141	1.224	37
250	200	520	622MR52002501	590	622MR52002505	940	1.017	37
300	200	620	622MR52003004	690	622MR52003005	1.156	1.241	37
350	200	720	622MR52003504	790	622MR52003505	1.425	1.335	37
300	250	620	622MR52503004	690	622MR52503005	1.250	1.292	37
350	250	720	622MR52503504	790	622MR52503505	1.425	1.370	37

### REDUCCIONES EXCÉNTRICAS - UNE 23500 (BRIDA-ROSCA y RANURA-ROSCA)

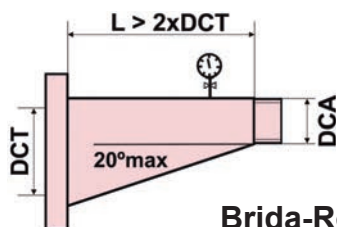

**Brida-Rosca**

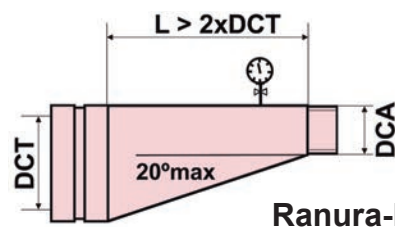

**Ranura-Rosca**

Conexiones		Longitud BRIDA-ROSCA (mm)	Código BRIDA-ROSCA	Longitud RANURA-ROSCA (mm)	Código RANURA-ROSCA	P.V.P. (€)	P.V.P. (€)	P.V.P. (€)
DCT	DCA					EXCÉNTRICA BRIDA-ROSCA	EXCÉNTRICA RANURA-ROSCA	MANOVACUOMETRO (-1 a 3 bar)
65	50	190	622MR50500655	260	622MR50500656	377	396	37
80	50	220	622MR50500807	290	622MR50500808	388	412	37

Tanto la reducción excéntrica como el Kit de aspiración completo es para 1 bomba.

EQUIPOS CONTRA INCENDIOS  
Línea Residencial e Industrial

# Equipos Contra Incendios - Línea Industrial

## KITS DE ASPIRACIÓN

### KIT DE ASPIRACIÓN PARA 1 Y 2 BOMBAS



#### Composición del Kit de aspiración para 1 bomba

##### INCLUYE:

- Reducción excéntrica con una longitud superior al doble del diámetro calculado para la tubería de aspiración y con picaje de 1/2" para manovacuómetro.
- Manovacuómetro en baño de glicerina, rango de -1 a 3 bar, con válvula de aislamiento.
- Válvula de compuerta husillo ascendente, con contacto final de carrera.
- Dispositivo anti-estrés compuesto por 2 conexiones flexibles ranuradas y carrete ranurado con una longitud de 2 veces el diámetro de la tubería.
- Tubería pintada al horno RAL3000.
- Tramo inicio colector ranurado en extremos.

### KIT DE ASPIRACIÓN para 1 y 2 bombas con conexión Brida

Conexiones		Código Kit de aspiración para 1 bomba	Código Kit de aspiración para 2 bombas	KIT DE ASPIRACIÓN		
DCT	DCA			DN Salida colector	P.V.P. (€) Kit para 1 bomba	P.V.P. (€) Kit para 2 bombas
65	50	622MR70800199	622MR70800391	80	1.269	2.538
80	50	622MR71000291	622MR71000391	100	1.419	2.838
80	65	622MR71000291	622MR71000391	100	1.419	2.838
100	65	622MR71500291	622MR71500391	150	1.720	3.439
100	80	622MR71500291	622MR71500391	150	1.720	3.439
150	80	622MR72000291	622MR72000391	200	2.417	4.835
150	100	622MR72000291	622MR72000391	200	2.417	4.835
200	100	622MR72500191	622MR72500299	250	3.165	6.330
250	100	622MR73000291	622MR73000391	300	4.392	8.784
200	125	622MR72500191	622MR72500299	250	3.165	6.330
250	125	622MR73000291	622MR73000391	300	4.392	8.784
300	125	622MR73500291	622MR73500391	350	6.041	12.083
200	150	622MR72500191	622MR72500299	250	3.165	6.330
250	150	622MR73000291	622MR73000391	300	4.392	8.784
300	150	622MR73500291	622MR73500391	350	6.041	12.083
250	200	622MR73000291	622MR73000391	300	4.392	8.784
300	200	622MR73500291	622MR73500391	350	6.041	12.083
350	200	622MR74000291	622MR74000391	400	Consultar	Consultar
300	250	622MR73500291	622MR73500391	350	6.041	12.083
350	250	622MR74000291	622MR74000391	400	Consultar	Consultar

### KIT DE ASPIRACIÓN para 1 y 2 bombas con conexión rosca

Conexiones		Código Kit de aspiración para 1 bomba	Código Kit de aspiración para 2 bombas	KIT DE ASPIRACIÓN		
DCT	DCA			DN Salida colector	P.V.P. (€) Kit para 1 bomba	P.V.P. (€) Kit para 2 bombas
65	50	622MR70800291	622MR70800392	80	1.269	2.538
80	50	622MR71000292	622MR71000392	100	1.419	2.838



# Equipos Contra Incendios - Línea Industrial

## KITS DE ASPIRACIÓN

### DIMENSIONES KIT DE ASPIRACIÓN PARA 1 BOMBA (mm)

Ranura-Brida

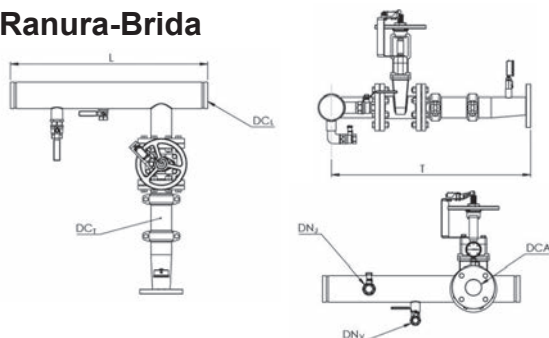

Ranura-Rosca

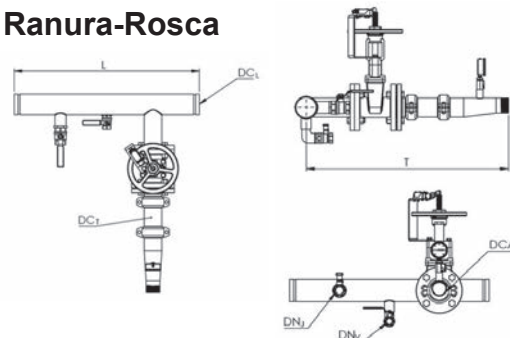

Conexiones		Tipo de conexión	DN Salida colector	L para EJ	L para DJ	T	DC <sub>L</sub>	DC <sub>T</sub>	DN <sub>V</sub>	DN <sub>J</sub>	DCA
DCT	DCA										
65	50	RANURA-BRIDA	80	800	850	775	80	65	25	32	50
80	50	RANURA-BRIDA	100	800	850	857	100	80	25	32	50
80	65	RANURA-BRIDA	100	800	850	857	100	80	25	32	65
100	65	RANURA-BRIDA	150	850	970	973	150	100	25	32	65
100	80	RANURA-BRIDA	150	850	970	973	150	100	25	32	80
150	80	RANURA-BRIDA	200	850	970	1.225	200	150	25	32	80
150	100	RANURA-BRIDA	200	850	970	1.225	200	150	25	32	100
200	100	RANURA-BRIDA	250	900	970	1.477	250	200	25	32	100
250	100	RANURA-BRIDA	300	950	970	1.726	300	250	25	32	100
200	125	RANURA-BRIDA	250	900	970	1.477	250	200	25	32	125
250	125	RANURA-BRIDA	300	950	970	1.726	300	250	25	32	125
300	125	RANURA-BRIDA	350	1.000	1.020	1.978	350	300	25	32	125
200	150	RANURA-BRIDA	250	900	970	1.477	250	200	25	32	150
250	150	RANURA-BRIDA	300	950	970	1.726	300	250	25	32	150
300	150	RANURA-BRIDA	350	1.000	1.020	1.978	350	300	25	32	150
250	200	RANURA-BRIDA	300	950	970	1.726	300	250	25	32	200
300	200	RANURA-BRIDA	350	1.000	1.020	1.978	350	300	25	32	200
300	250	RANURA-BRIDA	400	1.000	1.020	1.978	350	300	25	32	250
65	50	RANURA-ROSCA	80	800	-	812	80	65	25	32	50
80	50	RANURA-ROSCA	100	800	-	897	100	80	25	32	50

### DIMENSIONES KIT DE ASPIRACIÓN PARA 2 BOMBAS (mm)

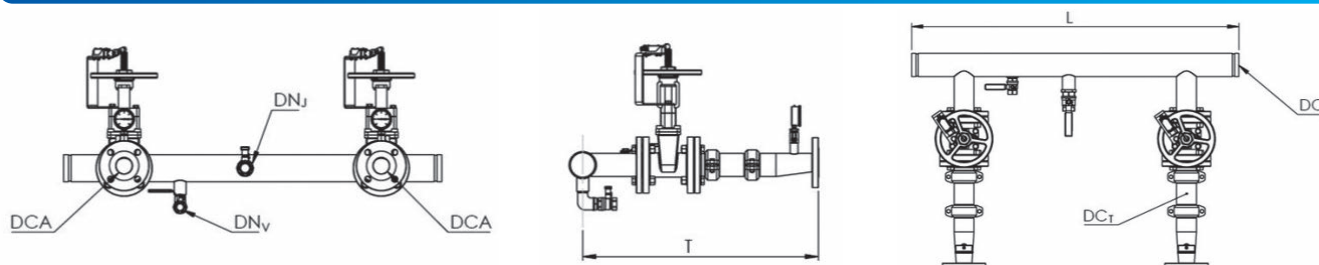

Conexiones		Tipo de conexión	DN Salida colector	L para EDJ*	T	DC <sub>L</sub>	DC <sub>T</sub>	DN <sub>V</sub>	DN <sub>J</sub>	DCA
DCT	DCA									
65	50	RANURA-BRIDA	80	1.250	777	80	65	25	32	50
80	50	RANURA-BRIDA	100	1.250	855	100	80	25	32	50
80	65	RANURA-BRIDA	100	1.250	855	100	80	25	32	65
100	65	RANURA-BRIDA	150	1.470	970	150	100	25	32	65
100	80	RANURA-BRIDA	150	1.470	970	150	100	25	32	80
150	80	RANURA-BRIDA	200	1.470	1.225	200	150	25	32	80
150	100	RANURA-BRIDA	200	1.470	1.225	200	150	25	32	100
200	100	RANURA-BRIDA	250	1.520	1.477	250	200	25	32	100
250	100	RANURA-BRIDA	300	1.670	1.726	300	250	25	32	100
200	125	RANURA-BRIDA	250	1.520	1.477	250	200	25	32	125
250	125	RANURA-BRIDA	300	1.670	1.726	300	250	25	32	125
300	125	RANURA-BRIDA	350	1.770	1.978	350	300	25	32	125
200	150	RANURA-BRIDA	250	1.520	1.477	250	200	25	32	150
250	150	RANURA-BRIDA	300	1.670	1.726	300	250	25	32	150
300	150	RANURA-BRIDA	350	1.770	1.978	350	300	25	32	150
250	200	RANURA-BRIDA	300	1.670	1.726	300	250	25	32	200
300	200	RANURA-BRIDA	350	1.770	1.978	350	300	25	32	200
300	250	RANURA-BRIDA	400	1.770	1.978	350	300	25	32	250

(\*) Para equipos contra incendios DDJ consultar la medida de la longitud (L) ya que depende del modelo seleccionado. Para equipos de 2 bombas con conexión Ranura-Rosca consultar dimensiones.

EQUIPOS CONTRA INCENDIOS  
Línea Residencial e Industrial

# Cuadro con telecontrol GSM



## Para telecontrol GSM de Equipos Contra Incendios

El cuadro incluye un dispositivo de comunicación que, a través de una tarjeta SIM, envía periódicamente información técnica del estado del equipo y de los eventos que va registrando. Esto permite conocer el estado del equipo en tiempo real y también el histórico de eventos ocurridos, información valiosa para recibir avisos y alarmas, para analizar el uso y funcionamiento en un periodo cualquiera, y para agendar un mantenimiento.

A esta información se accede a través de una aplicación de PC, Tablet o Smartphone que se puede descargar desde Google Play o App Store a través de un nombre de usuario y contraseña. Se puede solicitar varias cuentas de usuario para un mismo equipo.



EQUIPOS CONTRA INCENDIOS  
Línea Residencial e Industrial

### Especificaciones del cuadro

<b>Armario</b>	Armario metálico IP 66
<b>Alimentación</b>	220 V monofásico
<b>Interruptor</b>	Interruptor general y piloto de tensión
<b>Tamaño reducido</b>	250 x 200 x 150 mm
<b>Instalación</b>	Fácil instalación
<b>Color</b>	RAL 3000

### Funcionamiento

<b>Características</b>	<ul style="list-style-type: none"> <li>- Monitorización continua del estado del equipo, utilizando las señales a distancia disponibles en el cuadro, y transmisión a web vía GSM (utilizando una tarjeta SIM).</li> <li>- Registro de horas de funcionamiento, número de arranques, conexiones a la red y todo tipo de alarmas desde puesta en marcha.</li> <li>- Capacidad para guardar datos de muchos meses, de modo que el usuario puede consultar la evolución del equipo en el periodo que quiera, y así diagnosticar las causas de una avería o programar un mantenimiento.</li> <li>- Envío de alarmas al móvil del usuario.</li> <li>- Permite recibir señales externas, como por ejemplo para resetear el variador.</li> </ul>
------------------------	--

### Contenido del cuadro

<b>Módulo comunicación 2G/4G</b>	<ul style="list-style-type: none"> <li>- 8 entradas digitales</li> <li>- 4 entradas analógicas 4-20 mA</li> <li>- 1 salida digital</li> <li>- Comunicación GSM 2G/4G</li> <li>- Puerto USB + Modbus RTU + RS-485</li> <li>- Memoria 90.000 registros</li> <li>- Operación -10 a +75 °C</li> </ul>
----------------------------------	---

**Fuente de alimentación UPS** Con conmutación automática en caso de corte de tensión.

**Batería** Batería 12V alta capacidad que monitoriza y mantiene la comunicación durante varios días.

**Antena** Antena de alta ganancia que garantiza la mejor cobertura.

### Aplicación para telecontrol GSM

<b>Control remoto</b>	<p>Se puede consultar el funcionamiento de los equipos vía web desde el PC, Tablet o Smartphone. Descargar la App directamente desde</p> <div style="display: flex; justify-content: space-around;"> </div>
-----------------------	---

# Cuadro con telecontrol GSM

Para telecontrol GSM de Equipos Contra Incendios



Estado de funcionamiento en tiempo real.

EJEMPLOS DE INFORMACIÓN DISPONIBLE EN LA APP



Histórico de datos.

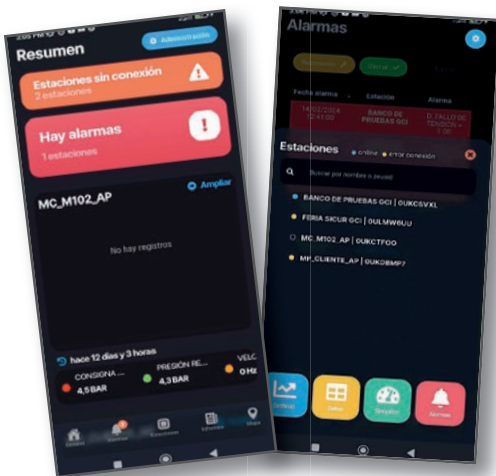

Fecha	Motivo	PRESIÓN REAL (BAR)	VELOCIDAD (Rd)	INTENSIDAD MOTOR (A)	POTENCIA SALIDA (kW)	B1_EN MARCHA	B1_DSP. TÉRMICO	B2_EN MARCHA	B2_DSP. TÉRMICO	FALLO
19/11/2024 11:15:36	Activación	5,2	0	0	0	0	0	0	0	1
19/11/2024 11:15:28	Nivel nominal	5,44	0	0	0	0	0	0	0	0
19/11/2024 11:15:01	Activación	5,16	9,382	0,1	0	1	0	0	0	0
19/11/2024 11:15:00	Tempo	5,19	0	0	0	0	0	0	0	0
19/11/2024 11:14:50	Nivel nominal	5,45	0	0	0	0	0	0	0	0
19/11/2024 11:14:22	Activación	5,16	4,217	0,1	0	0	0	0	0	1
19/11/2024 11:14:04	Nivel nominal	5,47	0	0	0	0	0	0	0	0
19/11/2024 11:14:00	Tempo	5,5	40,75	0,3	0,9	0	0	0	0	0

Histórico de alarmas.



Localización geográfica del equipo.

El software de control admite diferentes posibilidades:

- Incluir el logo del Cliente.
- Aumentar el número de entradas y salidas digitales.
- Añadir cualquier otro tipo de sonda, a petición del cliente.

## CUADROS CON TELECONTROL GSM PARA EQUIPOS CONTRA INCENDIOS

Modelo	Código	P.V.P. (€)*
Cuadro básico para Grupo Contra Incendios con 1 bomba principal	622HN00000001	2.131
Cuadro para Grupo Contra Incendios con 2 bombas principales	622HN00000002	2.498
Cuadro para Grupo Contra Incendios con 3 bombas principales	622HN00000003	2.862

Incluye antena estándar.

**\*NO INCLUYE: LA TARJETA SIM NI LA PUESTA EN MARCHA NI EL CABLEADO EN LA INSTALACIÓN.**

# Equipos Contra Incendios - Línea Industrial

## DEPÓSITOS Y CAUDALÍMETROS



### DEPÓSITO DE CEBADO para Equipos Contra Incendios de 1 bomba principal



Depósito de cebado

#### Instalación del depósito

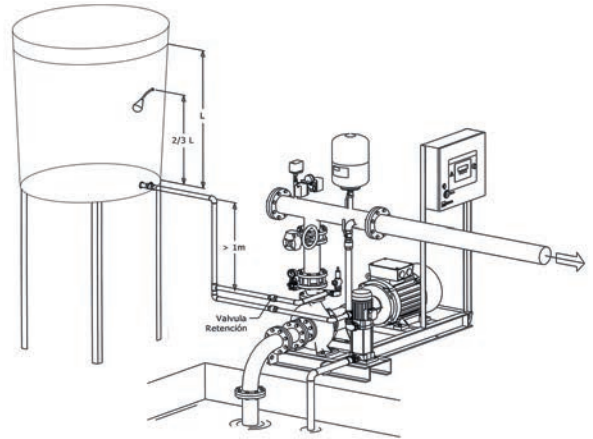

#### TABLA DE SELECCIÓN RÁPIDA DE DEPÓSITOS DE CEBADO

CAUDAL NOMINAL DE LA BOMBA	VOLUMEN DEL DEPÓSITO DE CEBADO (litros)*	
	UNE 23500	
Hasta 36 m <sup>3</sup> /h	100	
Más de 36 m <sup>3</sup> /h	500	

\* Capacidad mínima según UNE 23500:2021, en todo caso el volumen útil del depósito ha de ser 4 veces superior a la cantidad de agua contenida en la tubería de aspiración.

#### Suplemento por incorporar DEPÓSITO DE CEBADO en Equipos Contra Incendios de 1 bomba principal

Volúmen del Depósito	Ø Superior (mm)	Ø Inferior (mm)	Altura (mm)	P.V.P. (€)
100	510	430	670	835
200	680	560	770	865
300	740	630	960	960
500	950	780	1.000	1.017

**Incluye:** Depósito de poliéster con tapa, racor de salida, nivel, toma en impulsión de bombas con válvula de retención incorporada, alarmas y automatismos en el cuadro eléctrico según normativa.

#### CAUDALÍMETROS de lectura directa - Modelo F, precisión ±4%



Modelo	Escala (Inicio-Fin)	Código	P.V.P. (€)
F			
DN 50	7-50 m <sup>3</sup> /h	622CC00500007	980
DN 65	15-100 m <sup>3</sup> /h	622CC006500007	1.016
DN 80	20-150 m <sup>3</sup> /h	622CC008000007	1.091
DN 100	25-200 m <sup>3</sup> /h	622CC010000007	1.177
DN 125	40-300 m <sup>3</sup> /h	622CC012500007	1.279
DN 150	60-450 m <sup>3</sup> /h	622CC015000007	1.382
DN 200	100-800 m <sup>3</sup> /h	622CC020000007	1.570
DN 250	125-1.000 m <sup>3</sup> /h	622CC025000007	1.710

**INSTALACIÓN:** La instalación debe hacerse con un espacio de 5 veces el Ø de la tubería antes y después del caudalímetro.

## BOMBAS SUMERGIBLES PARA POZO

### Agua subterránea - Bombas y motores sumergibles para pozos: 3"- 4"- 5"- 6"- 8" y 10"

	<b>5" - IDROGO</b>	<b>172</b>
	5" - Electrobomba centrífuga sumergible para pozos de 5"	
	<b>3" - SB3</b>	<b>174</b>
	3" - Electrobomba centrífuga sumergible en AISI 304	
	<b>3" WPS / 3" WPS-CP</b>	<b>175</b>
	3" - Electrobomba centrífuga sumergible en AISI 304 - Alta velocidad "8.200 r.p.m."	
	<b>4" WPS</b>	<b>177</b>
	4" - Electrobomba centrífuga sumergible en AISI 304	
	<b>4" - 4WN</b>	<b>181</b>
	4" - Electrobomba centrífuga sumergible - AISI 304 <i>¡Novedad!</i>	
	<b>6" - X6S(L)</b>	<b>186</b>
	6" - Electrobomba centrífuga sumergible en AISI 304 / AISI 316	
	<b>8" - X8S(L)</b>	<b>192</b>
	8" - Electrobomba centrífuga sumergible en AISI 304 / AISI 316	
	<b>10" - X10S(L)</b>	<b>195</b>
	10" - Electrobomba centrífuga sumergible en AISI 304 / AISI 316	
	<b>MOTORES SUMERGIBLES</b>	<b>198</b>
	3"- 4"- 6"- 8" - Motores sumergibles para pozo	
	<b>Selección de cable para Motores</b>	<b>204</b>
	Tablas de selección de cable para motores de 3"- 4"- 6"	
	<b>Bombas sumergibles VDP con motor en superficie de eje prolongado</b>	<b>205</b>
	Electrobombas centrífugas sumergibles de eje prolongado con motor en superficie y eje prolongado	
	<b>ACCESORIOS</b>	<b>211</b>
	Accesorios para bombas sumergibles de uso doméstico e industrial	

# IDROGO 5"

## 5" - Electrobomba centrífuga sumergible para pozos abiertos de 5"



Electrobomba multietapa centrífuga sumergible de 5", fabricada en Ac. Inoxidable AISI 304 y Noryl. Adecuada para el suministro de agua limpia desde pozos, tanques, sistemas de riego, lavado de vehículos y en general para todo tipo de necesidades de presurización de agua. El doble cierre mecánico en cámara de aceite asegura una larga duración y mejora de la fiabilidad. Provista de 20 m de cable de alimentación HO7 RN-F. Versión monofásica con **condensador termoamperimétrico de rearme automático incorporado**.



Ligera y fácilmente transportable



Práctica y fácil de usar



Baja sonoridad



Funcionamiento en posición horizontal

### Materiales

Camisa externa	AISI 304
Tapa de motor, cuerpo, filtro y anillo de cierre	AISI 304
Impulsores, difusores y espaciador	Tecnopolímero reforzado con fibra de vidrio
Eje motor	AISI 431
Cierres mecánicos	- Cierre mecánico superior (lado motor): Carbón / cerámica / NBR - Cierre mecánico superior (lado bomba): SiC / Carbón / NBR

### Instalación

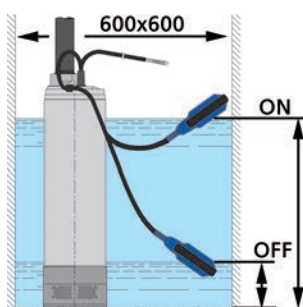

### Conexiones

DNI 1 1/4"

### Datos técnicos

Máx. inmersión	17 m. (excepto modelo M40/06) 2 m. (modelo M40/06)
Presión máx. de trabajo	10 bar
Temperatura máx. del líquido	40°C
Máx. contenido en sólidos	50 ppm
Polos	2
Aislamiento	Clase F
Grado de protección	IP68
Tensión	Monofásica 230V ±10% Trifásica 400V ±10%
Posición de funcionamiento	Funcionamiento en posición vertical u horizontal.
Condensador	Condensador y protección termoamperimétrica de rearme automático incorporados (monofásica).
Cable	Todas las versiones incluyen un cable de alimentación de una longitud de 20 m (H07 RN-F) excepto modelo M40/06 (5 m).

### Accesorios



#### Depósitos

Págs. 133-135 - Depósitos a 8/10 bar



#### Reguladores de nivel

Pág. 403 - Reguladores de nivel



#### Presostatos

Pág. 402 - Presostatos (1,3÷12 bar)



#### Cuadros eléctricos

Pág. 212 - Cuadros para bombas sumergibles

# IDROGO 5"

5" - Electrobomba centrífuga sumergible para pozos abiertos de 5"

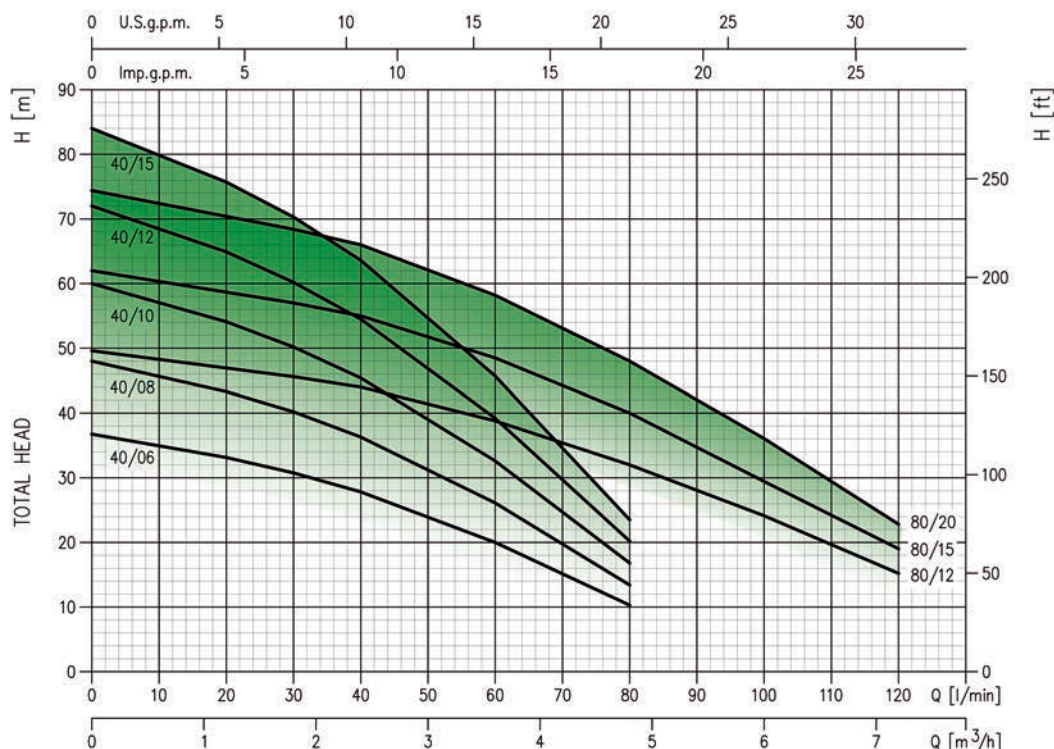

## Monofásica 230V 2 Polos

Modelo	Código	kW	CV	Q=Caudal								Int. Abs. [A] 230V	DNI	Peso [kg]	P.V.P. (€)
				l/min m³/h	0	20	30	40	60	80	100				
H=Altura manométrica total (m)															
IDROGO M40/06*	1581020521	0,44	0,6	40	33,1	30,8	27,8	20	10,3	-	-	3,8	G1¼	13	603
IDROGO M40/06A*	1581030621	0,44	0,6	40	33,1	30,8	27,8	20	10,3	-	-	3,8	G1¼	13,2	630
IDROGO M40/08	1582030021	0,6	0,8	48	43,3	40,2	36,3	26,1	13,4	-	-	4,3	G1¼	14,6	647
IDROGO M40/08A	1582031221	0,6	0,8	48	43,3	40,2	36,3	26,1	13,4	-	-	4,3	G1¼	14,8	680
IDROGO M40/10	1582050021	0,75	1	60	54,1	50,2	45,4	32,6	16,8	-	-	5,7	G1¼	16	701
IDROGO M40/10A	1582051221	0,75	1	60	54,1	50,2	45,4	32,6	16,8	-	-	5,7	G1¼	16,2	733
IDROGO M40/12	1582060021	0,9	1,2	72	64,9	60,2	54,5	39,2	20,2	-	-	6,8	G1¼	17,2	756
IDROGO M40/12A	1582061221	0,9	1,2	72	64,9	60,2	54,5	39,2	20,2	-	-	6,8	G1¼	17,4	791
IDROGO M40/15	1582070021	1,1	1,5	84	75,7	70,3	63,6	45,7	23,5	-	-	7,3	G1¼	18,3	791
IDROGO M40/15A	1582071221	1,1	1,5	84	75,7	70,3	63,6	45,7	23,5	-	-	7,3	G1¼	18,5	822
IDROGO M80/12	1592060021	0,9	1,2	49,6	-	45,6	44	38,8	32	23,2	15,2	6,4	G1¼	16,5	756
IDROGO M80/12A	1592061221	0,9	1,2	49,6	-	45,6	44	38,8	32	23,2	15,2	6,4	G1¼	16,7	791
IDROGO M80/15	1592070021	1,1	1,5	62	-	57	55	48,5	40	28	19	7,5	G1¼	17,7	822
IDROGO M80/15A	1592071221	1,1	1,5	62	-	57	55	48,5	40	28	19	7,5	G1¼	17,9	856

\*"A" versión automática con regulador de nivel.

(\*) Incluye cable de alimentación de 5 m H07RN-F (20 m para el resto de la gama).

Condensador incluido en el precio.

## Trifásica 400V 2 Polos

Modelo	Código	kW	CV	Q=Caudal								Int. Abs. [A] 400V	DNI	Peso [kg]	P.V.P. (€)
				l/min m³/h	0	20	30	40	60	80	100				
H=Altura manométrica total (m)															
IDROGO 40/08	1582030004	0,6	0,8	48	43,3	40,2	36,3	26,1	13,4	-	-	1,9	G1¼	14,8	647
IDROGO 40/10	1582050004	0,75	1	60	54,1	50,2	45,4	32,6	16,8	-	-	2,2	G1¼	16,1	701
IDROGO 40/12	1582060004	0,9	1,2	72	64,9	60,2	54,5	39,2	20,2	-	-	2,4	G1¼	17,4	729
IDROGO 40/15	1582070004	1,1	1,5	84	75,7	70,3	63,6	45,7	23,5	-	-	3	G1¼	18,3	760
IDROGO 80/12	1592060004	0,9	1,2	49,6	-	45,6	44	38,8	32	23,2	15,2	2,3	G1¼	16,4	729
IDROGO 80/15	1592070004	1,1	1,5	62	-	57	55	48,5	40	28	19	3,1	G1¼	17,4	795
IDROGO 80/20	1592080004	1,5	2	74,4	-	68,4	66	58,2	48	34,8	22,8	3,5	G1¼	18,0	833

Disponibles modelos trifásicos 230V, consultar.

# 3" SB3



## 3" - Electrobomba centrífuga sumergible en AISI 304

Electrobomba multietapa centrífuga sumergible de 3", fabricada en Ac. Inoxidable AISI 304. Adecuada para la extracción de agua desde pozos, aplicaciones agrícolas, domésticas e industriales, riego y movimiento de agua en general.



Práctica y fácil de usar



Baja sonoridad



Bomba fabricada en AISI 304



Funcionamiento en posición horizontal

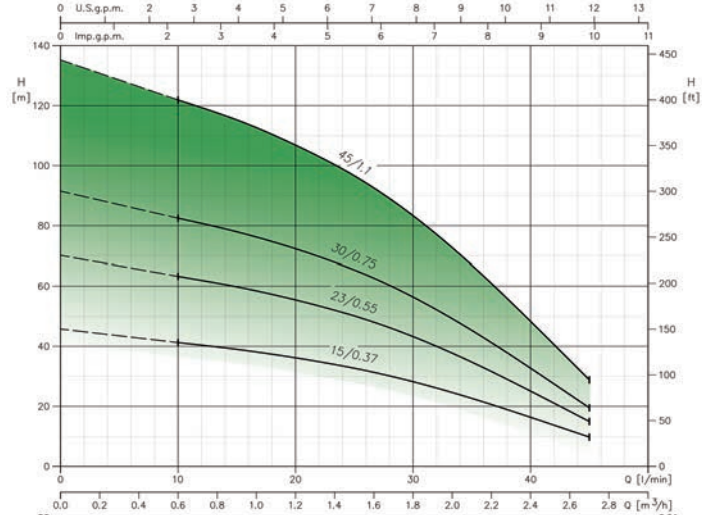

### Materiales

Camisa externa y acoplamiento	AISI 304
Impulsores	PPO reforzado con fibra de vidrio
Difusores	Polycarbonato
Salida cable	La salida del cable no puede ser desconectada.
Conexión de Motor	AISI 304
Válvula antirretorno	Incorporada

### Datos técnicos del motor 3"

Acoplamiento	NEMA
Refrigeración	Líquido refrigerante atóxico.
Camisa	Ac. Inox. AISI 304.
Eje	Ac. Inox. AISI 430 F
Carcasa	Latón niquelado
Polos	2 (2.900 r.p.m.)

### Datos técnicos de la bomba

Posición de funcionamiento	Funcionamiento en posición vertical u horizontal.
Máx. inmersión	60 m
Temperatura máx. del líquido	30°C
Máx. contenido en sólidos	50 ppm
Polos	2
Aislamiento	Clase F
Grado de protección	IP58
Tensión	Monofásica 230V ±6-10% - 50 Hz Trifásica 400V ±6-10% - 50 Hz

### Conexiones

DNI	1"
Máx. Ø de bomba	74 mm

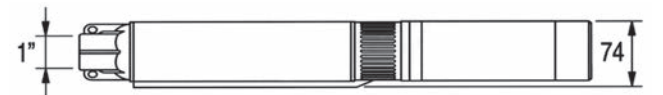

### SB3

Modelo	Código Hidráulico	Código Motor	kW	CV	Tensión	Q=Caudal										P.V.P. (€) Hidráulico	P.V.P. (€) Hidráulico +Motor
						l/min	0	10	15	20	25	30	35	40	45		
						m³/h	0	0,6	0,9	1,2	1,5	1,8	2,1	2,4	2,7	H=Altura manométrica total (m)	
SB3-15 M	1540000316A	6243181061	0,37	0,5	Monof.	46	41,5	39	36,2	32,7	28,2	22,7	16,5	9,8	416	950	
SB3-15	1540000316A	6243181063	0,37	0,5	Trif. 380	46	41,5	39	36,2	32,7	28,2	22,7	16,5	9,8	416	913	
SB3-23 M	1540000216A	6243181071	0,55	0,75	Monof.	70,5	63,5	60	55,5	50	43,5	34,7	25,1	15	520	1.084	
SB3-23	1540000216A	6243181073	0,55	0,75	Trif. 380	70,5	63,5	60	55,5	50	43,5	34,7	25,1	15	520	1.046	
SB3-30 M	1540000116A	6243181081	0,75	1	Monof.	91,5	82,5	78	72,5	65,5	56,5	45,5	32,7	19,5	663	1.263	
SB3-30	1540000116A	6243181083	0,75	1	Trif. 380	91,5	82,5	78	72,5	65,5	56,5	45,5	32,7	19,5	663	1.220	
SB3-45	1540000416A	6243181093	1,1	1,5	Trif. 380	135,5	122	115	107	96,6	83,5	67	48,5	28,8	875	1.456	

Condensador incluido en el precio en bombas monofásicas.

Grupo con motor en baño de líquido refrigerante atóxico EBARA SUMOTO.



# 3" WPS / 3" WPS-CP

## 3" - Electrobomba centrífuga sumergible en AISI 304 - Alta velocidad "8.200 r.p.m." CE

Electrobombas multietapas centrífugas sumergibles de 3", fabricadas en Ac. Inoxidable AISI 304. Adecuadas para la extracción de agua desde pozos, aplicaciones agrícolas, domésticas e industriales, pequeñas depuradoras, grupos automáticos de presión, riego, llenado de depósitos y movimiento de agua en general.

- Alta eficiencia
- Práctica y fácil de usar
- AISI 304
- Bomba fabricada en AISI 304
- Baja sonoridad
- Funcionamiento en posición horizontal



Velocidad fija

3" WPS



Velocidad variable (presión constante y caudal variable)

3" WPS-CP

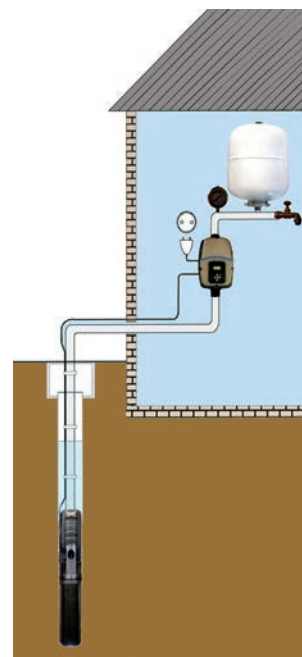

### Prestaciones de bomba

<b>Materiales</b>	Completamente fabricadas en Acero Inox. AISI 304
<b>Máx. contenido en sólidos</b>	50 g/m <sup>3</sup>
<b>Temperatura máx. líquido vehiculado</b>	30°C
<b>Caudal</b>	Desde 0,2 a 7 m <sup>3</sup> /h
<b>Presión</b>	Hasta 190 m
<b>Posición de funcionamiento</b>	Funcionamiento en posición vertical u horizontal
<b>Protecciones</b>	Alta y baja tensión, sobrecargas, alta temperatura y trabajo en seco/vacío (Solicitar información sobre el sistema de protección).
<b>Válvula de retención</b>	Incorporada

### Datos técnicos del motor 3"

<b>Modelo 3" WPS</b>	Monofásico 230V
<b>Modelo 3" WPS-CP</b>	Trifásico 230V alimentado por controlador WPSr-CP (Monof. 230V).
<b>Rango</b>	Hasta 1,5 kW y 140 Hz.
<b>Revoluciones</b>	Hasta 8.200 r.p.m.
<b>Rendimiento</b>	Alto rendimiento
<b>Material</b>	Ac. Inox. AISI 304 (Soporte superior niquelado).
<b>Acoplamiento</b>	NEMA.

### Conexiones

<b>DNI</b>	1 1/4"
------------	--------

### Kit bomba WPS-CP

<b>Composición</b>	<ul style="list-style-type: none"> <li>- Bomba sumergible 3".</li> <li>- Motor sumergible de alta velocidad.</li> <li>- Controlador de presión constante: velocidad variable, detección de caudal y sensor de presión.</li> <li>- Depósito de 5 litros, válvula y presostato.</li> </ul>
--------------------	--

### Velocidad variable (Presión constante y Caudal variable)

La bomba puede trabajar en cualquier punto de trabajo en el rango entre las curvas de trabajo de la bomba de 5.740 a 8.200 r.p.m. Por tanto, la bomba puede adaptarse a cualquier requerimiento específico dentro de estos rangos.

### Controlador WPSr-CP

- Posibilita el control continuo de velocidad variable entre 5.740 y 8.200 r.p.m.
- Alimentación: Monofásica 230V.
- Transforma la alimentación monofásica en trifásica 230V para alimentación de motor (Modelo 3" WPS-CP).
- Compuesto de un Variador, consigue una presión constante de caudal a través de la velocidad variable de la bomba.

BOMBAS SUMERGIBLES PARA POZO

# 3" WPS / 3" WPS-CP

3" - Electrobomba centrífuga sumergible en AISI 304 - Alta velocidad "8.200 r.p.m."

BOMBAS SUMERGIBLES PARA POZO

Tabla de características 3" WPS / 3" WPS-CP

Modelo	kW	CV	Q=Caudal													Tamaño motor	Intensidad plena carga [A]	
			l/min	0	8,3	16,6	25	33,3	41,6	50	58,3	66,6	83,3	100	Motor		Red	
			m³/h	0	0,5	1	1,5	2	2,5	3	3,5	4	5	6				
H=Altura manométrica total (m)																		
3"WPS (-CP) 1-25	0,29	0,4	39	33	26	21	12	-	-	-	-	-	-	3"	2,3	3,8		
3"WPS (-CP) 1-40	0,44	0,6	59	50	40	31	18	-	-	-	-	-	-	3"	2,7	4,7		
3"WPS (-CP) 1-50	0,58	0,8	78	66	53	42	24	-	-	-	-	-	-	3"	3,1	5,4		
3"WPS (-CP) 1-65	0,73	1	98	83	66	52	30	-	-	-	-	-	-	3"	4,1	7,1		
3"WPS (-CP) 1-75	0,87	1,2	117	100	79	62	36	-	-	-	-	-	-	3"	4,6	8		
3"WPS (-CP) 1-90	1,02	1,4	137	116	92	73	42	-	-	-	-	-	-	3"	6,1	10,6		
3"WPS (-CP) 1-100	1,16	1,5	156	133	106	83	48	-	-	-	-	-	-	3"	6,5	11,3		
3"WPS (-CP) 1-110	1,31	1,7	176	149	119	94	54	-	-	-	-	-	-	3"	6,9	12		
3"WPS (-CP) 1-125	1,45	1,9	195	166	132	104	60	-	-	-	-	-	-	3"	7,2	12,5		
3"WPS (-CP) 2-25	0,37	0,4	42	39	36	31	26	20	-	-	-	-	-	3"	2,5	4,4		
3"WPS (-CP) 2-40	0,56	0,7	62	59	53	47	39	30	-	-	-	-	-	3"	3,1	5,4		
3"WPS (-CP) 2-50	0,74	1	83	78	71	62	52	40	-	-	-	-	-	3"	4,1	7,1		
3"WPS (-CP) 2-65	0,9	1,2	104	98	89	78	65	50	-	-	-	-	-	3"	4,7	8,2		
3"WPS (-CP) 2-75	1,11	1,5	125	117	107	93	78	60	-	-	-	-	-	3"	6,1	10,6		
3"WPS (-CP) 2-90	1,29	1,7	145	137	124	109	91	70	-	-	-	-	-	3"	6,8	11,8		
3"WPS (-CP) 2-100	1,48	2	166	156	142	124	104	80	-	-	-	-	-	3"	7,2	12,5		
3"WPS (-CP) 3-15	0,29	0,4	22	21,5	21	20	19	17	16	13	10	-	-	3"	2,8	4,9		
3"WPS (-CP) 3-30	0,58	0,8	45	43,5	42	40	37	34	31	26	21	-	-	3"	3,1	5,4		
3"WPS (-CP) 3-45	0,87	1,2	67	65	62	60	56	52	47	40	31	-	-	3"	4,6	8		
3"WPS (-CP) 3-65	1,16	1,5	90	86	83	80	74	69	62	53	42	-	-	3"	6,3	10,9		
3"WPS (-CP) 3-80	1,45	1,9	112	108	104	100	93	86	78	66	52	-	-	3"	7,1	12,3		
3"WPS (-CP) 5-20	0,45	0,6	22	21,5	21	20,5	20	19,5	19	18	17	15	11	3"	3,2	5,6		
3"WPS (-CP) 5-35	0,9	1,2	45	44	43	42	41	39	38	37	35	29	22	3"	4,7	8,2		
3"WPS (-CP) 5-55	1,35	1,8	67	64,5	64	62,5	61	59	57	55,5	52	44	33	3"	7,2	12,5		

## 3" WPS / 3" WPS-CP

Modelo Velocidad fija	Código	Modelo con Kit de Velocidad variable	Código	Potencia		Potencia motor kW	P.V.P. (€) Velocidad fija	P.V.P. (€) Con Kit de velocidad variable
				kW	CV			
3"WPS 1-25	6241511021	3"WPS-CP 1-25	6241512022	0,29	0,4	0,6	1.647	2.988
3"WPS 1-40	6241511031	3"WPS-CP 1-40	6241512032	0,44	0,6	0,6	1.684	3.011
3"WPS 1-50	6241511041	3"WPS-CP 1-50	6241512042	0,58	0,8	0,6	1.722	3.081
3"WPS 1-65	6241511051	3"WPS-CP 1-65	6241512052	0,73	1	0,9	1.795	3.201
3"WPS 1-75	6241511061	3"WPS-CP 1-75	6241512062	0,87	1,2	0,9	1.827	3.317
3"WPS 1-90	6241511071	3"WPS-CP 1-90	6241512072	1,02	1,4	1,5	2.100	3.476
3"WPS 1-100	6241511081	3"WPS-CP 1-100	6241512082	1,16	1,5	1,5	2.185	3.597
3"WPS 1-110	6241511091	3"WPS-CP 1-110	6241512092	1,31	1,7	1,5	2.333	3.647
3"WPS 1-125	6241511101	3"WPS-CP 1-125	6241512102	1,45	1,9	1,5	2.365	3.764
3"WPS 2-25	6241511121	3"WPS-CP 2-25	6241512122	0,37	0,4	0,6	1.649	3.006
3"WPS 2-40	6241511131	3"WPS-CP 2-40	6241512132	0,56	0,7	0,6	1.732	3.019
3"WPS 2-50	6241511141	3"WPS-CP 2-50	6241512142	0,74	1	0,9	1.831	3.107
3"WPS 2-65	6241511151	3"WPS-CP 2-65	6241512152	0,9	1,2	0,9	1.966	3.236
3"WPS 2-75	6241511161	3"WPS-CP 2-75	6241512162	1,11	1,5	1,5	2.177	3.338
3"WPS 2-90	6241511171	3"WPS-CP 2-90	6241512172	1,29	1,7	1,5	2.206	3.547
3"WPS 2-100	6241511181	3"WPS-CP 2-100	6241512182	1,48	2	1,5	2.249	3.887
3"WPS 3-15	6241511191	3"WPS-CP 3-15	6241512192	0,29	0,4	0,6	1.633	3.081
3"WPS 3-30	6241511201	3"WPS-CP 3-30	6241512202	0,58	0,8	0,6	1.703	3.117
3"WPS 3-45	6241511211	3"WPS-CP 3-45	6241512212	0,87	1,2	0,9	1.831	3.210
3"WPS 3-65	6241511221	3"WPS-CP 3-65	6241512222	1,16	1,5	1,5	1.959	3.296
3"WPS 3-80	6241511231	3"WPS-CP 3-80	6241512232	1,45	1,9	1,5	2.296	3.344
3"WPS 5-20	6241511241	3"WPS-CP 5-20	6241512242	0,45	0,6	0,6	1.633	3.107
3"WPS 5-35	6241511251	3"WPS-CP 5-35	6241512252	0,9	1,2	0,9	1.729	3.260
3"WPS 5-55	6241511261	3"WPS-CP 5-55	6241512262	1,35	1,8	1,5	1.931	3.428

# 4" WPS

## 4" - Electrobomba centrífuga sumergible en AISI 304



Electrobombas multietapas centrífugas sumergibles de 4", fabricadas en Ac. Inoxidable AISI 304. Adecuadas para la extracción de agua desde pozos, aplicaciones agrícolas, domésticas e industriales, pequeñas depuradoras, grupos automáticos de presión, riego, llenado de depósitos y movimiento de agua en general.

**Conexiones**

DNI 1 1/2"  
(modelos 1,5 / 2,5 / 4).  
2" (modelos 7 / 12).

Práctica y fácil de usar

Baja sonoridad

Bomba fabricada en AISI 304

Funcionamiento en posición horizontal

### Prestaciones de bomba

<b>Materiales</b>	Completamente fabricadas en Acero Inox. AISI 304
<b>Máx. contenido en sólidos</b>	50 g/m <sup>3</sup>
<b>Temperatura máx. líquido vehiculado</b>	30°C
<b>Caudal</b>	Desde 0,5 a 15 m <sup>3</sup> /h
<b>Presión</b>	Hasta 410 m
<b>Posición de funcionamiento</b>	Funcionamiento en posición vertical u horizontal
<b>Protecciones</b>	Alta y baja tensión, sobrecargas, alta temperatura y trabajo en seco/vacío (Solicitar información sobre el sistema de protección).
<b>Válvula de retención</b>	Incorporada

### Datos técnicos del motor 4"

<b>Tensión</b>	Monofásica 230V hasta 2,2 kW Trifásica 400V hasta 7,5 kW
<b>Arranque / hora</b>	Máx. 30
<b>Material</b>	Carcasa externa: Ac. Inox. AISI 304 Eje: Ac. Inox. AISI 304
<b>Acoplamiento</b>	NEMA.

Tabla de características 4" WPS - Modelos 1,5 / 2,5

Modelo	KW	CV	Q=Caudal										Tamaño motor	Intensidad Absorbida [A]	
			l/min m <sup>3</sup> /h	0	8,3	16,6	25	33,3	41,6	50	58,3	66,6		1x230V	3x380V
				0	0,5	1	1,5	2	2,5	3	3,5	4			
<b>H=Altura manométrica total (m)</b>															
4" WPS 1,5-5	0,37	0,5	28	27	26	23	18	12	-	-	-	4"	3,4	1,3	
4" WPS 1,5-7	0,37	0,5	39	38	36	32	25	16	-	-	-	4"	3,4	1,3	
4" WPS 1,5-11	0,55	0,75	62	60	56	50	39	26	-	-	-	4"	4,2	1,9	
4" WPS 1,5-15	0,75	1	84	82	77	68	54	35	-	-	-	4"	5,6	2,4	
4" WPS 1,5-19	1,1	1,5	106	104	97	86	68	44	-	-	-	4"	7,8	3,2	
4" WPS 1,5-23	1,1	1,5	129	126	117	104	83	53	-	-	-	4"	7,8	3,2	
4" WPS 1,5-27	1,5	2	151	148	138	122	97	63	-	-	-	4"	10,8	4,4	
4" WPS 1,5-31	1,5	2	174	170	158	140	111	72	-	-	-	4"	10,8	4,4	
4" WPS 1,5-37	2,2	3	207	202	189	167	133	86	-	-	-	4"	14,6	5,8	
4" WPS 1,5-42	2,2	3	235	230	214	189	151	97	-	-	-	4"	14,6	5,8	
4" WPS 1,5-46	2,2	3	258	252	235	207	165	107	-	-	-	4"	14,6	5,8	
4" WPS 1,5-52	3	4	291	284	265	234	187	121	-	-	-	4"	-	7,6	
4" WPS 1,5-57	3	4	319	312	291	257	205	132	-	-	-	4"	-	7,6	
4" WPS 1,5-62	3	4	347	339	316	279	223	144	-	-	-	4"	-	7,6	
4" WPS 2,5-4	0,37	0,5	24	22	22	21	19	17	14	9	-	4"	3,4	1,3	
4" WPS 2,5-6	0,37	0,5	35	34	32	31	29	26	21	14	-	4"	3,4	1,3	
4" WPS 2,5-9	0,55	0,75	53	50	49	46	43	39	32	21	-	4"	4,2	1,9	
4" WPS 2,5-12	0,75	1	71	67	65	62	58	52	42	27	-	4"	5,6	2,4	
4" WPS 2,5-15	1,1	1,5	88	84	81	77	72	65	53	34	-	4"	7,8	3,2	
4" WPS 2,5-18	1,1	1,5	106	101	97	93	86	77	63	41	-	4"	7,8	3,2	
4" WPS 2,5-22	1,5	2	129	123	119	113	106	95	77	50	-	4"	10,8	4,4	
4" WPS 2,5-25	1,5	2	147	140	135	129	120	108	88	57	-	4"	10,8	4,4	
4" WPS 2,5-31	2,2	3	182	173	167	160	149	133	109	71	-	4"	14,6	5,8	
4" WPS 2,5-37	2,2	3	218	207	200	191	178	159	130	84	-	4"	14,6	5,8	
4" WPS 2,5-44	3	4	259	246	238	227	211	189	154	100	-	4"	-	7,6	
4" WPS 2,5-51	3	4	300	285	275	263	245	219	179	116	-	4"	-	7,6	
4" WPS 2,5-57	4	5,5	335	319	308	294	274	245	200	130	-	4"	-	9,8	
4" WPS 2,5-62	4	5,5	365	346	335	319	298	267	218	141	-	4"	-	9,8	
4" WPS 2,5-67	4	5,5	394	374	362	345	322	289	236	152	-	4"	-	9,8	

BOMBAS SUMERGIBLES PARA POZO

# 4" WPS

## 4" - Electrobomba centrífuga sumergible en AISI 304

**Tabla de características 4" WPS - Modelos 4**

Modelo	kW	CV	Q=Caudal										Tamaño motor	Intensidad Absorbida [A]	
			l/min	0	16,6	33,3	41,6	50	58,3	66,6	75	83,3		1x230V	3x380V
			m³/h	0	1	2	2,5	3	3,5	4	4,5	5			
H=Altura manométrica total (m)															
4" WPS 4-3	0,37	0,5		19	17	16	16	14	13	12	10	7	4"	3,4	1,3
4" WPS 4-4	0,37	0,5		25	22	21	21	19	18	16	13	9	4"	3,4	1,3
4" WPS 4-6	0,55	0,75		37	34	32	31	29	26	24	19	14	4"	4,2	1,9
4" WPS 4-9	0,75	1		56	50	48	47	43	40	36	29	21	4"	5,6	2,4
4" WPS 4-13	1,1	1,5		81	73	70	67	63	57	52	42	30	4"	7,8	3,2
4" WPS 4-18	1,5	2		112	101	96	93	87	79	72	58	41	4"	10,8	4,4
4" WPS 4-23	2,2	3		143	129	123	119	111	101	92	75	53	4"	14,6	5,8
4" WPS 4-27	2,2	3		167	151	145	140	130	119	108	87	62	4"	14,6	5,8
4" WPS 4-32	3	4		198	179	172	166	155	141	128	104	74	4"	-	7,6
4" WPS 4-37	3	4		229	207	198	192	179	163	148	120	85	4"	-	7,6
4" WPS 4-42	4	5,5		260	235	225	218	203	185	168	136	97	4"	-	9,8
4" WPS 4-45	4	5,5		279	252	241	233	217	198	180	146	104	4"	-	9,8
4" WPS 4-49	4	5,5		304	274	263	254	237	216	196	159	113	4"	-	9,8
4" WPS 4-53	5,5	7,5		329	297	284	275	256	233	212	172	122	4"	-	13,5
4" WPS 4-57	5,5	7,5		353	319	306	295	275	251	228	185	131	4"	-	13,5
4" WPS 4-62	5,5	7,5		384	347	332	321	299	273	248	201	143	4"	-	13,5
4" WPS 4-67	5,5	7,5		415	375	359	347	324	295	268	217	153	4"	-	13,5

**Tabla de características 4" WPS - Modelos 7**

Modelo	kW	CV	Q=Caudal										Tamaño motor	Intensidad Absorbida [A]	
			l/min	0	16,6	33,3	50	66,6	83,3	100	116,6	133,3		1x230V	3x380V
			m³/h	0	1	2	3	4	5	6	7	8			
H=Altura manométrica total (m)															
4" WPS 7-2	0,37	0,5		12	12	11	11	11	10	9	7	5	4"	3,4	1,3
4" WPS 7-3	0,37	0,5		18	17	17	16	16	15	14	11	8	4"	3,4	1,3
4" WPS 7-4	0,55	0,75		24	23	22	22	21	20	18	15	10	4"	4,2	1,9
4" WPS 7-6	0,75	1		36	35	34	33	32	30	27	22	16	4"	5,6	2,4
4" WPS 7-9	1,1	1,5		54	52	50	49	48	45	41	33	23	4"	7,8	3,2
4" WPS 7-12	1,5	2		72	70	67	65	64	60	54	44	31	4"	10,8	4,4
4" WPS 7-15	2,2	3		90	87	84	82	80	75	68	56	39	4"	14,6	5,8
4" WPS 7-18	2,2	3		108	105	101	98	95	90	81	67	47	4"	14,6	5,8
4" WPS 7-22	3	4		132	128	123	120	117	110	99	81	57	4"	-	7,6
4" WPS 7-25	3	4		150	145	140	136	133	126	113	93	65	4"	-	7,6
4" WPS 7-28	4	5,5		168	163	157	152	148	141	126	104	73	4"	-	9,8
4" WPS 7-31	4	5,5		186	180	174	169	164	156	140	115	81	4"	-	9,8
4" WPS 7-34	4	5,5		204	198	190	185	180	171	153	126	88	4"	-	9,8
4" WPS 7-38	5,5	7,5		228	221	213	207	201	191	171	141	99	4"	-	13,5
4" WPS 7-42	5,5	7,5		252	244	235	228	223	211	189	155	109	4"	-	13,5
4" WPS 7-46	5,5	7,5		276	267	258	250	244	231	207	170	120	4"	-	13,5
4" WPS 7-52	7,5	10		313	302	291	283	276	261	234	192	135	4"	-	19
4" WPS 7-57	7,5	10		343	331	319	310	302	286	257	211	148	4"	-	19
4" WPS 7-62	7,5	10		373	360	347	337	329	311	279	229	161	4"	-	19

### Código de identificación

#### 4" WPS 7-13 N

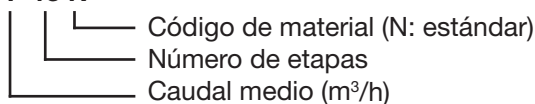

# 4" WPS

## 4" - Electrobomba centrífuga sumergible en AISI 304



### 4" WPS

Modelo	Código Hidráulico	Código Grupo completo	Potencia		Tensión	P.V.P. (€)	P.V.P. (€)
			kW	CV		Hidráulico	Grupo completo*
4"WPS 1,5-5	6241514010	6241514011	0,37	0,5	Monof.	694	982
4"WPS 1,5-5	6241514010	6241514013	0,37	0,5	Trif. 380	694	957
4"WPS 1,5-7	6241514020	6241514021	0,37	0,5	Monof.	764	1.052
4"WPS 1,5-7	6241514020	6241514023	0,37	0,5	Trif. 380	764	1.026
4"WPS 1,5-11	6241514030	6241514031	0,55	0,75	Monof.	940	1.239
4"WPS 1,5-11	6241514030	6241514033	0,55	0,75	Trif. 380	940	1.208
4"WPS 1,5-15	6241514040	6241514041	0,75	1	Monof.	1.082	1.401
4"WPS 1,5-15	6241514040	6241514043	0,75	1	Trif. 380	1.082	1.366
4"WPS 1,5-19	6241514050	6241514051	1,1	1,5	Monof.	1.223	1.554
4"WPS 1,5-19	6241514050	6241514053	1,1	1,5	Trif. 380	1.223	1.522
4"WPS 1,5-23	6241514060	6241514061	1,1	1,5	Monof.	1.367	1.698
4"WPS 1,5-23	6241514060	6241514063	1,1	1,5	Trif. 380	1.367	1.666
4"WPS 1,5-27	6241514070	6241514071	1,5	2	Monof.	1.542	1.940
4"WPS 1,5-27	6241514070	6241514073	1,5	2	Trif. 380	1.542	1.866
4"WPS 1,5-31	6241514080	6241514081	1,5	2	Monof.	1.727	2.125
4"WPS 1,5-31	6241514080	6241514083	1,5	2	Trif. 380	1.727	2.051
4"WPS 1,5-37	6241514090	6241514091	2,2	3	Monof.	2.388	2.884
4"WPS 1,5-37	6241514090	6241514093	2,2	3	Trif. 380	2.388	2.800
4"WPS 1,5-42	6241514100	6241514101	2,2	3	Monof.	2.644	3.140
4"WPS 1,5-42	6241514100	6241514103	2,2	3	Trif. 380	2.644	3.056
4"WPS 1,5-46	6241514110	6241514111	2,2	3	Monof.	2.872	3.368
4"WPS 1,5-46	6241514110	6241514113	2,2	3	Trif. 380	2.872	3.284
4"WPS 1,5-52	6241514120	6241514123	3	4	Trif. 380	3.105	3.662
4"WPS 1,5-57	6241514130	6241514133	3	4	Trif. 380	3.287	3.844
4"WPS 1,5-62	6241514140	6241514143	3	4	Trif. 380	3.354	3.911
4"WPS 2,5-4	6241514720	6241514721	0,37	0,5	Monof.	698	986
4"WPS 2,5-4	6241514720	6241514723	0,37	0,5	Trif. 380	698	961
4"WPS 2,5-6	6241513150	6241513151	0,37	0,5	Monof.	718	1.006
4"WPS 2,5-6	6241513150	6241513153	0,37	0,5	Trif. 380	718	980
4"WPS 2,5-9	6241513160	6241513161	0,55	0,75	Monof.	828	1.127
4"WPS 2,5-9	6241513160	6241513163	0,55	0,75	Trif. 380	828	1.096
4"WPS 2,5-12	6241513170	6241513171	0,75	1	Monof.	935	1.254
4"WPS 2,5-12	6241513170	6241513173	0,75	1	Trif. 380	935	1.219
4"WPS 2,5-15	6241513180	6241513181	1,1	1,5	Monof.	1.020	1.351
4"WPS 2,5-15	6241513180	6241513183	1,1	1,5	Trif. 380	1.020	1.319
4"WPS 2,5-18	6241513190	6241513191	1,1	1,5	Monof.	1.128	1.459
4"WPS 2,5-18	6241513190	6241513193	1,1	1,5	Trif. 380	1.128	1.427
4"WPS 2,5-22	6241513200	6241513201	1,5	2	Monof.	1.386	1.784
4"WPS 2,5-22	6241513200	6241513203	1,5	2	Trif. 380	1.386	1.710
4"WPS 2,5-25	6241513210	6241513211	1,5	2	Monof.	1.504	1.902
4"WPS 2,5-25	6241513210	6241513213	1,5	2	Trif. 380	1.504	1.828
4"WPS 2,5-31	6241514220	6241514221	2,2	3	Monof.	1.692	2.188
4"WPS 2,5-31	6241514220	6241514223	2,2	3	Trif. 380	1.692	2.104
4"WPS 2,5-37	6241514230	6241514231	2,2	3	Monof.	1.951	2.447
4"WPS 2,5-37	6241514230	6241514233	2,2	3	Trif. 380	1.951	2.363
4"WPS 2,5-44	6241513240	6241513243	3	4	Trif. 380	2.702	3.259
4"WPS 2,5-51	6241513250	6241513253	3	4	Trif. 380	2.994	3.551
4"WPS 2,5-57	6241513260	6241513263	4	5,5	Trif. 380	3.188	3.888
4"WPS 2,5-62	6241513270	6241513273	4	5,5	Trif. 380	3.383	4.083
4"WPS 2,5-67	6241514280	6241514283	4	5,5	Trif. 380	3.544	4.244
4"WPS 4-3	6241514730	6241514731	0,37	0,5	Monof.	673	961
4"WPS 4-3	6241514730	6241514733	0,37	0,5	Trif. 380	673	936
4"WPS 4-4	6241513290	6241513291	0,37	0,5	Monof.	698	986
4"WPS 4-4	6241513290	6241513293	0,37	0,5	Trif. 380	698	960
4"WPS 4-6	6241514300	6241514301	0,55	0,75	Monof.	813	1.112
4"WPS 4-6	6241514300	6241514303	0,55	0,75	Trif. 380	813	1.081
4"WPS 4-9	6241513310	6241513311	0,75	1	Monof.	853	1.172
4"WPS 4-9	6241513310	6241513313	0,75	1	Trif. 380	853	1.137

(\*) Motores Sumoto 4" en baño de aceite.  
 Disponible versión Trif. 220V, consultar

# 4" WPS

4" - Electrobomba centrífuga sumergible en AISI 304



## 4" WPS

Modelo	Código Hidráulico	Código Grupo completo	Potencia		Tensión	P.V.P. (€)	
			kW	CV		Hidráulico	Grupo completo*
4"WPS 4-13	6241514320	6241514321	1,1	1,5	Monof.	1.046	1.377
4"WPS 4-13	6241514320	6241514323	1,1	1,5	Trif. 380	1.046	1.345
4"WPS 4-18	6241514330	6241514331	1,5	2	Monof.	1.228	1.626
4"WPS 4-18	6241514330	6241514333	1,5	2	Trif. 380	1.228	1.552
4"WPS 4-23	6241514340	6241514341	2,2	3	Monof.	1.476	1.972
4"WPS 4-23	6241514340	6241514343	2,2	3	Trif. 380	1.476	1.888
4"WPS 4-27	6241514350	6241514351	2,2	3	Monof.	1.763	2.259
4"WPS 4-27	6241514350	6241514353	2,2	3	Trif. 380	1.763	2.175
4"WPS 4-32	6241514360	6241514363	3	4	Trif. 380	2.038	2.595
4"WPS 4-37	6241514370	6241514373	3	4	Trif. 380	2.248	2.805
4"WPS 4-42	6241514380	6241514383	4	5,5	Trif. 380	3.250	3.950
4"WPS 4-45	6241513390	6241513393	4	5,5	Trif. 380	3.471	4.171
4"WPS 4-49	6241514400	6241514403	4	5,5	Trif. 380	3.655	4.355
4"WPS 4-53	6241514410	6241514413	5,5	7,5	Trif. 380	3.927	4.768
4"WPS 4-57	6241514420	6241514423	5,5	7,5	Trif. 380	4.035	4.876
4"WPS 4-62	6241514430	6241514433	5,5	7,5	Trif. 380	4.169	5.010
4"WPS 4-67	6241514740	6241514743	5,5	7,5	Trif. 380	4.273	5.114
4"WPS 7-2	6241514750	6241514751	0,37	0,5	Monof.	653	941
4"WPS 7-2	6241514750	6241514753	0,37	0,5	Trif. 380	653	916
4"WPS 7-3	6241513440	6241513441	0,37	0,5	Monof.	673	961
4"WPS 7-3	6241513440	6241513443	0,37	0,5	Trif. 380	673	935
4"WPS 7-4	6241513450	6241513451	0,55	0,75	Monof.	715	1.014
4"WPS 7-4	6241513450	6241513453	0,55	0,75	Trif. 380	715	983
4"WPS 7-6	6241513460	6241513461	0,75	1	Monof.	796	1.115
4"WPS 7-6	6241513460	6241513463	0,75	1	Trif. 380	796	1.080
4"WPS 7-9	6241513470	6241513471	1,1	1,5	Monof.	907	1.238
4"WPS 7-9	6241513470	6241513473	1,1	1,5	Trif. 380	907	1.206
4"WPS 7-12	6241514480	6241514481	1,5	2	Monof.	1.069	1.467
4"WPS 7-12	6241514480	6241514483	1,5	2	Trif. 380	1.069	1.393
4"WPS 7-15	6241514490	6241514491	2,2	3	Monof.	1.328	1.824
4"WPS 7-15	6241514490	6241514493	2,2	3	Trif. 380	1.328	1.740
4"WPS 7-18	6241514500	6241514501	2,2	3	Monof.	1.458	1.954
4"WPS 7-18	6241514500	6241514503	2,2	3	Trif. 380	1.458	1.870
4"WPS 7-22	6241514510	6241514513	3	4	Trif. 380	1.789	2.346
4"WPS 7-25	6241514520	6241514523	3	4	Trif. 380	1.925	2.482
4"WPS 7-28	6241514530	6241514533	4	5,5	Trif. 380	2.068	2.768
4"WPS 7-31	6241514540	6241514543	4	5,5	Trif. 380	2.211	2.911
4"WPS 7-34	6241513550	6241513553	4	5,5	Trif. 380	2.306	3.006
4"WPS 7-38	6241514560	6241514563	5,5	7,5	Trif. 380	2.879	3.720
4"WPS 7-42	6241514570	6241514573	5,5	7,5	Trif. 380	3.815	4.656
4"WPS 7-46	6241514580	6241514583	5,5	7,5	Trif. 380	4.081	4.922
4"WPS 7-52	6241514590	6241514593	7,5	10	Trif. 380	4.348	5.424
4"WPS 7-57	6241514600	6241514603	7,5	10	Trif. 380	4.616	5.692
4"WPS 7-62	6241514610	6241514613	7,5	10	Trif. 380	4.892	5.968

(\*) Motores Sumoto 4" en baño de aceite. Disponible versión Trif. 220V, consultar

### Kit camisa de refrigeración



#### Accesorios para bomba 4"WPS

Modelo	Dimensiones (mm)	P.V.P. (€)
Camisa de refrigeración	Ø 115x400	327
Camisa de refrigeración	Ø 115x500	343
Camisa de refrigeración	Ø 115x625	356
Camisa de refrigeración	Ø 115x800	367
Camisa de refrigeración	Ø 115x1000	431
Filtro	Ø 115x117	238
Soportes	Para camisas (Ø 115x400/500)	294
Soportes	Para camisas (Ø 115x625/800/1000)	367

### Accesorios



#### Depósitos

Págs. 133-135 - Depósitos a 8/10 bar



#### Reguladores de nivel

Pág. 403 - Reguladores de nivel



#### Presostatos

Pág. 402 - Presostatos (1,3÷12 bar)



#### Cuadros eléctricos

Pág. 212 - Cuadros para bombas sumergibles.

# 4WN

## 4" - Electrobombas centrífugas sumergibles



Electrobombas centrífugas sumergibles de 4". Adecuadas para todo tipo de aplicaciones que incluyan la extracción de agua desde pozos. Equipos domésticos de presurización, aplicaciones agrícolas y domésticas. Pueden ser instaladas tanto en posición horizontal como vertical. Posibilidad de ser acoplada a cualquier motor con acoplamiento NEMA.



Baja sonoridad



Práctica y fácil de usar



Funcionamiento en posición horizontal

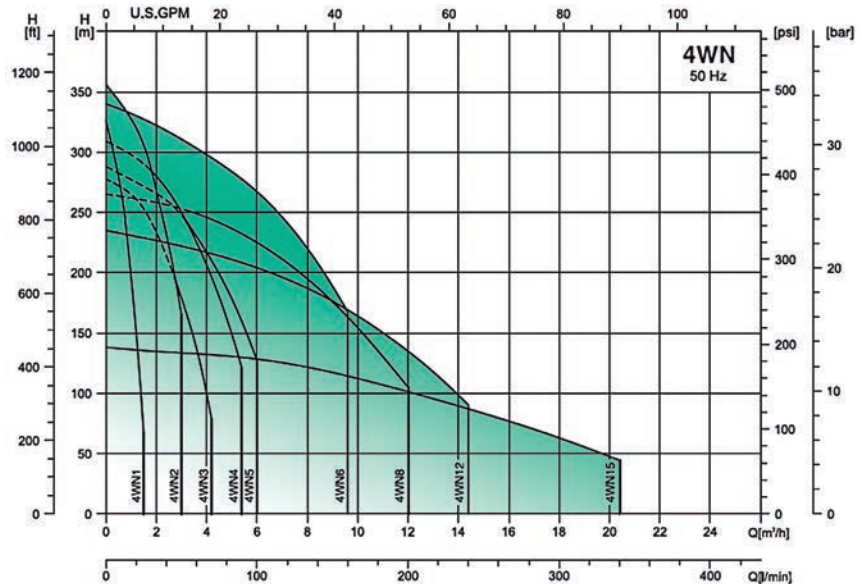

### Prestaciones de bomba

<b>Max. inmersión</b>	150 m. (para motores de aceite) 150 m. (para motores de agua) <b>Opcional</b>
<b>Temperatura máx. del líquido</b>	35°C (para motores de aceite) 35°C (para motores de agua) <b>Opcional</b>
<b>Máx. contenido en sólidos</b>	150 g/mc
<b>Máx. contenido en cloro</b>	500 ppm
<b>MEI</b>	Entre $\geq 0,40$ y $\geq 0,70$

### Materiales

<b>Carcasa del difusor, acoplamiento, cuerpo de bomba y válvula de retención</b>	Ac. Inox. AISI 304
<b>Brida de aspiración y boca de impulsión</b>	Ac. Inox. fundido AISI 304
<b>Impulsor</b>	Noryl
<b>Difusores</b>	Polycarbonato reforzado con fibra de vidrio.
<b>Eje motor</b>	AISI 304
<b>Conexión de motor</b>	NEMA - 4"

### Conexiones

<b>DNI</b>	1 1/4" (4WN1-4) 1 1/2" (4WN5) 2" (4WN6-15)
------------	--

### Datos técnicos del motor 4"

<b>Polos</b>	2 - 50 Hz
<b>Refrigeración</b>	Motor en baño de líquido refrigerante atóxico
<b>Aislamiento</b>	Clase F
<b>Grado de protección</b>	IP68
<b>Tensión</b>	- Monofásica 230V. +6-10% (desde 0,37 hasta 2,2 kW). - Trifásica 400V. +6-10% (desde 0,37 hasta 7,5 kW).
<b>Nº de arranques max.</b>	30 arranques por hora
<b>Cierre mecánico</b>	SiC / Al.
<b>Rendimiento</b>	Motor de alto rendimiento.
<b>Material</b>	Ac. Inox. AISI 304 (Soporte superior Fundición al Cr-Ni).
<b>Protección</b>	Para alta y baja tensión, sobrecargas, alta temperatura y trabajo en seco/vacío.
<b>Arranque</b>	Directo
<b>Acoplamiento</b>	NEMA.
<b>OPCIONAL (Motor en baño de agua)</b>	- Aislamiento clase F - Protección IP68. - Monofásica 230V. $\pm 6\%$ (desde 0,37 hasta 2,2 kW). - Trifásica 400V. $\pm 6\%$ (desde 0,37 hasta 7,5 kW). - Máximo número de arranques por hora: 30.

BOMBAS SUMERGIBLES PARA POZO

# 4WN

## 4" - Electrobombas centrífugas sumergibles



Tabla de características - Bombas 4WN1-5

Modelo	kW	CV	Q=Caudal																	
			l/min	0	5	10	15	20	25	30	35	40	45	50	60	70	80	90	100	
			m³/h	0	0,3	0,6	0,9	1,2	1,5	1,8	2,1	2,4	2,7	3	3,6	4,2	4,8	5,4	6	
H=Altura manométrica total (m)																				
4WN1-13	0,37	0,5		86	78	70	56	42	23	-	-	-	-	-	-	-	-	-	-	
4WN1-19	0,55	0,75		126	118	105	86	60	30	-	-	-	-	-	-	-	-	-	-	
4WN1-26	0,75	1		173	160	141	117	81	39	-	-	-	-	-	-	-	-	-	-	
4WN1-38	1,1	1,5		253	234	208	169	117	52	-	-	-	-	-	-	-	-	-	-	
4WN1-49	2,2	3		326	301	268	219	151	67	-	-	-	-	-	-	-	-	-	-	
4WN2-7	0,37	0,5		46	-	-	43	42	39	36	33	29	26	22	-	-	-	-	-	
4WN2-10	0,55	0,75		67	-	-	64	61	58	54	49	43	36	28	-	-	-	-	-	
4WN2-14	0,75	1		92	-	-	86	83	79	74	67	60	52	42	-	-	-	-	-	
4WN2-20	1,1	1,5		139	-	-	131	127	120	111	101	90	75	60	-	-	-	-	-	
4WN2-28	1,5	2		190	-	-	178	172	163	153	141	126	108	89	-	-	-	-	-	
4WN2-40	2,2	3		273	-	-	256	246	234	218	199	177	151	123	-	-	-	-	-	
4WN2-52	3	4		356	-	-	334	320	304	283	259	232	201	165	-	-	-	-	-	
4WN3-5	0,37	0,5		34	-	-	-	-	31	30	29	27	25	23	18	11	-	-	-	
4WN3-8	0,55	0,75		54	-	-	-	-	50	49	46	43	41	38	30	19	-	-	-	
4WN3-11	0,75	1		72	-	-	-	-	66	64	61	58	54	49	38	26	-	-	-	
4WN3-16	1,1	1,5		106	-	-	-	-	98	95	89	83	77	70	54	33	-	-	-	
4WN3-21	1,5	2		142	-	-	-	-	132	127	122	115	108	100	79	49	-	-	-	
4WN3-32	2,2	3		208	-	-	-	-	194	187	177	165	152	138	104	62	-	-	-	
4WN3-42	3	4		278	-	-	-	-	253	242	229	214	197	179	137	78	-	-	-	
4WN4-5	0,37	0,5		33	-	-	-	-	-	-	27	26	25	24	21	18	13	8	-	
4WN4-7	0,55	0,75		46	-	-	-	-	-	-	41	39	38	36	33	28	22	15	-	
4WN4-9	0,75	1		59	-	-	-	-	-	-	52	51	49	47	43	37	28	20	-	
4WN4-14	1,1	1,5		93	-	-	-	-	-	-	83	81	79	76	68	58	47	33	-	
4WN4-18	1,5	2		120	-	-	-	-	-	-	108	105	102	98	88	75	60	42	-	
4WN4-27	2,2	3		175	-	-	-	-	-	-	157	152	147	141	127	109	87	61	-	
4WN4-35	3	4		228	-	-	-	-	-	-	203	197	191	184	166	145	119	85	-	
4WN4-48	4	5,5		309	-	-	-	-	-	-	276	267	258	248	225	197	162	120	-	
4WN5-4	0,37	0,5		26	-	-	-	-	-	-	-	-	22	22	21	19	17	14	11	7
4WN5-6	0,55	0,75		38	-	-	-	-	-	-	-	-	35	33	32	30	26	22	18	12
4WN5-8	0,75	1		51	-	-	-	-	-	-	-	-	46	44	43	39	35	30	24	18
4WN5-12	1,1	1,5		77	-	-	-	-	-	-	-	-	71	69	68	63	57	49	41	31
4WN5-16	1,5	2		102	-	-	-	-	-	-	-	-	96	94	92	86	77	68	57	46
4WN5-24	2,2	3		151	-	-	-	-	-	-	-	-	139	136	132	122	111	97	80	62
4WN5-32	3	4		203	-	-	-	-	-	-	-	-	185	180	175	162	146	127	105	80
4WN5-44	4	5,5		278	-	-	-	-	-	-	-	-	260	254	247	230	210	187	159	127

BOMBAS SUMERGIBLES PARA POZO



# 4WN

## 4" - Electrobombas centrífugas sumergibles



**Tabla de características - Bombas 4WN6-8**

Modelo	kW	CV	Q=Caudal										
			l/min	0	70	80	90	100	120	140	160	180	200
			m³/h	0	4,2	4,8	5,4	6	7,2	8,4	9,6	10,8	12
H=Altura manométrica total (m)													
4WN6-5/A	0,75	1		33	28	27	26	25	22	19	14	-	-
4WN6-7/A	1,1	1,5		47	40	39	38	37	33	28	21	-	-
4WN6-10/A	1,5	2		67	59	57	55	53	47	39	31	-	-
4WN6-15/A	2,2	3		100	85	83	81	78	70	59	46	-	-
4WN6-21/A	3	4		140	120	118	115	110	99	83	64	-	-
4WN6-29/A	4	5,5		194	168	163	158	152	137	118	93	-	-
4WN6-39/A	5,5	7,5		262	224	217	210	202	184	161	128	-	-
4WN6-51/A	7,5	10		340	295	286	277	267	240	208	169	--	-
4WN8-4/A	0,75	1		26	-	-	22	21	20	18	16	12	9
4WN8-6/A	1,1	1,5		38	-	-	34	33	31	28	24	19	14
4WN8-8/A	1,5	2		52	-	-	45	44	41	37	31	25	18
4WN8-13/A	2,2	3		82	-	-	73	71	66	59	50	40	30
4WN8-17/A	3	4		108	-	-	96	94	87	79	70	58	46
4WN8-23/A	4	5,5		148	-	-	131	127	118	108	95	79	60
4WN8-32/A	5,5	7,5		202	-	-	178	172	160	143	125	105	80
4WN8-42/A	7,5	10		265	-	-	232	225	208	188	163	135	105

**Tabla de características - Bombas 4WN12-15**

Modelo	kW	CV	Q=Caudal															
			l/min	0	100	120	140	160	180	200	220	240	260	280	300	320	340	360
			m³/h	0	6	7,2	8,4	9,6	10,8	12	13,2	14,4	15,6	16,8	18	19,2	20,4	21,6
H=Altura manométrica total (m)																		
4WN12-7/A	1,1	1,5		36	-	29	27	24	21	18	15	11	-	-	-	-	-	
4WN12-10/A	1,5	2		55	-	44	41	38	34	29	24	18	-	-	-	-	-	
4WN12-14/A	2,2	3		74	-	60	56	51	46	39	32	24	-	-	-	-	-	
4WN12-19/A	3	4		102	-	83	78	72	65	57	48	37	-	-	-	-	-	
4WN12-25/A	4	5,5		135	-	111	104	96	86	75	62	48	-	-	-	-	-	
4WN12-35/A	5,5	7,5		190	-	155	145	134	122	107	90	71	-	-	-	-	-	
4WN12-43/A	7,5	10		235	-	194	183	169	153	135	114	90	-	-	-	-	-	
4WN15-12/A	2,2	3		54	-	-	-	44	41	38	35	32	29	26	22	18	14	
4WN15-16/A	3	4		72,5	-	-	-	60	56	53	49	45	41	36	32	27	21	
4WN15-21/A	4	5,5		97	-	-	-	81	76	71	66	61	56	50	44	37	30	
4WN15-30/A	5,5	7,5		138	-	-	-	114	108	102	94	87	79	71	63	54	45	

### Accesorios



**Depósitos**

Págs. 133-135 - Depósitos a 8/10 bar



**Presostatos**

Pág. 402 - Presostatos (1,3÷12 bar)



**Reguladores de nivel**

Pág. 403 - Reguladores de nivel



**Cuadros eléctricos**

Pág. 212 - Cuadros para bombas sumergibles.

BOMBAS SUMERGIBLES  
PARA POZO

# 4WN

## 4" - Electrobombas centrifugas sumergibles



### 4" - 4WN

Modelo	Código Hidráulico	Código Motor	Potencia		Tensión*	Conexión DNI	Peso [kg]		P.V.P. (€) Hidráulico	P.V.P. (€) Grupo completo
			kW	CV			Hidraulico	G. completo		
4WN1-13	2557010013A	6243311061	0,37	0,5	MON.	1 1/4"	3,7	10,7	277	565
4WN1-13	2557010013A	6243311063	0,37	0,5	TRIF. 380	1 1/4"	3,7	10,2	277	539
4WN1-19	2557010019A	6243311071	0,55	0,75	MON.	1 1/4"	4,7	12,3	349	648
4WN1-19	2557010019A	6243311073	0,55	0,75	TRIF. 380	1 1/4"	4,7	11,7	349	617
4WN1-26	2557010026A	6243311081	0,75	1	MON.	1 1/4"	5,8	14,5	483	802
4WN1-26	2557010026A	6243311083	0,75	1	TRIF. 380	1 1/4"	5,8	13,4	483	767
4WN1-38	2557010038A	6243311091	1,1	1,5	MON.	1 1/4"	9,2	19,5	696	1.027
4WN1-38	2557010038A	6243311093	1,1	1,5	TRIF. 380	1 1/4"	9,2	17,9	696	995
4WN1-49	2557010049A	6243311121	2,2	3	MON.	1 1/4"	12,5	26,7	807	1.303
4WN1-49	2557010049A	6243311123	2,2	3	TRIF. 380	1 1/4"	12,5	24,5	807	1.219
4WN2-7	2557020007A	6243311061	0,37	0,5	MON.	1 1/4"	2,8	9,8	202	490
4WN2-7	2557020007A	6243311063	0,37	0,5	TRIF. 380	1 1/4"	2,8	9,3	202	464
4WN2-10	2557020010A	6243311071	0,55	0,75	MON.	1 1/4"	3,3	10,9	252	551
4WN2-10	2557020010A	6243311073	0,55	0,75	TRIF. 380	1 1/4"	3,3	10,3	252	520
4WN2-14	2557020014A	6243311081	0,75	1	MON.	1 1/4"	3,9	12,6	299	618
4WN2-14	2557020014A	6243311083	0,75	1	TRIF. 380	1 1/4"	3,9	11,5	299	583
4WN2-20	2557020020A	6243311091	1,1	1,5	MON.	1 1/4"	4,9	15,2	369	700
4WN2-20	2557020020A	6243311093	1,1	1,5	TRIF. 380	1 1/4"	4,9	13,6	369	668
4WN2-28	2557020028A	6243311101	1,5	2	MON.	1 1/4"	7,1	19,1	459	857
4WN2-28	2557020028A	6243311103	1,5	2	TRIF. 380	1 1/4"	7,1	17,5	459	783
4WN2-40	2557020040A	6243311121	2,2	3	MON.	1 1/4"	10,5	24,7	647	1.143
4WN2-40	2557020040A	6243311123	2,2	3	TRIF. 380	1 1/4"	10,5	22,5	647	1.059
4WN2-52	2557020052A	6243311133	3	4	TRIF. 380	1 1/4"	13,5	26,6	778	1.335
4WN3-5	2557030005A	6243311061	0,37	0,5	MON.	1 1/4"	2,5	9,5	179	467
4WN3-5	2557030005A	6243311063	0,37	0,5	TRIF. 380	1 1/4"	2,5	9	179	441
4WN3-8	2557030008A	6243311071	0,55	0,75	MON.	1 1/4"	2,9	10,5	225	524
4WN3-8	2557030008A	6243311073	0,55	0,75	TRIF. 380	1 1/4"	2,9	9,9	225	493
4WN3-11	2557030011A	6243311081	0,75	1	MON.	1 1/4"	3,4	12,1	257	576
4WN3-11	2557030011A	6243311083	0,75	1	TRIF. 380	1 1/4"	3,4	11	257	541
4WN3-16	2557030016A	6243311091	1,1	1,5	MON.	1 1/4"	4,2	14,5	320	651
4WN3-16	2557030016A	6243311093	1,1	1,5	TRIF. 380	1 1/4"	4,2	12,9	320	619
4WN3-21	2557030021A	6243311101	1,5	2	MON.	1 1/4"	5	17	375	773
4WN3-21	2557030021A	6243311103	1,5	2	TRIF. 380	1 1/4"	5	15,4	375	699
4WN3-32	2557030032A	6243311121	2,2	3	MON.	1 1/4"	8,1	22,3	508	1.004
4WN3-32	2557030032A	6243311123	2,2	3	TRIF. 380	1 1/4"	8,1	20,1	508	920
4WN3-42	2557030042A	6243311133	3	4	TRIF. 380	1 1/4"	10,7	23,8	590	1.147
4WN4-5	2557040005A	6243311061	0,37	0,5	MON.	1 1/4"	2,7	9,7	179	467
4WN4-5	2557040005A	6243311063	0,37	0,5	TRIF. 380	1 1/4"	2,7	9,2	179	441
4WN4-7	2557040007A	6243311071	0,55	0,75	MON.	1 1/4"	3	10,6	225	524
4WN4-7	2557040007A	6243311073	0,55	0,75	TRIF. 380	1 1/4"	3	10	225	493
4WN4-9	2557040009A	6243311081	0,75	1	MON.	1 1/4"	3,3	12	252	571
4WN4-9	2557040009A	6243311083	0,75	1	TRIF. 380	1 1/4"	3,3	10,9	252	536
4WN4-14	2557040014A	6243311091	1,1	1,5	MON.	1 1/4"	4,1	14,4	320	651
4WN4-14	2557040014A	6243311093	1,1	1,5	TRIF. 380	1 1/4"	4,1	12,8	320	619
4WN4-18	2557040018A	6243311101	1,5	2	MON.	1 1/4"	4,7	16,7	375	773
4WN4-18	2557040018A	6243311103	1,5	2	TRIF. 380	1 1/4"	4,7	15,1	375	699
4WN4-27	2557040027A	6243311121	2,2	3	MON.	1 1/4"	7,2	21,4	493	989
4WN4-27	2557040027A	6243311123	2,2	3	TRIF. 380	1 1/4"	7,2	19,2	493	905
4WN4-35	2557040035A	6243311133	3	4	TRIF. 380	1 1/4"	8,9	22	657	1.214
4WN4-48	2557040048A	6243311153	4	5,5	TRIF. 380	1 1/4"	10,9	26,5	829	1.529

\* Condensador incluido en el precio en modelos monofásicos.

Grupo con motor en baño de líquido refrigerante atóxico EBARA SUMOTO.

Posibilidad de suministro de motores "TRIF. 230 V"

# 4WN

## 4" - Electrobombas centrífugas sumergibles



### 4" - 4WN

Modelo	Código Hidráulico	Código Motor	Potencia		Tensión*	Conexión DNI	Peso [kg]		P.V.P. (€) Hidráulico	P.V.P. (€) Grupo completo
			kW	CV			Hidraulico	G. completo		
4WN5-4	2557050004A	6243311061	0,37	0,5	MON.	1 1/2"	2,4	9,4	171	459
4WN5-4	2557050004A	6243311063	0,37	0,5	TRIF. 380	1 1/2"	2,4	8,9	171	433
4WN5-6	2557050006A	6243311071	0,55	0,75	MON.	1 1/2"	2,9	10,5	219	518
4WN5-6	2557050006A	6243311073	0,55	0,75	TRIF. 380	1 1/2"	2,9	9,9	219	487
4WN5-8	2557050008A	6243311081	0,75	1	MON.	1 1/2"	3,3	12	244	563
4WN5-8	2557050008A	6243311083	0,75	1	TRIF. 380	1 1/2"	3,3	10,9	244	528
4WN5-12	2557050012A	6243311091	1,1	1,5	MON.	1 1/2"	4,1	14,4	305	636
4WN5-12	2557050012A	6243311093	1,1	1,5	TRIF. 380	1 1/2"	4,1	12,8	305	604
4WN5-16	2557050016A	6243311101	1,5	2	MON.	1 1/2"	5	17	361	759
4WN5-16	2557050016A	6243311103	1,5	2	TRIF. 380	1 1/2"	5	15,4	361	685
4WN5-24	2557050024A	6243311121	2,2	3	MON.	1 1/2"	7,6	21,8	477	973
4WN5-24	2557050024A	6243311123	2,2	3	TRIF. 380	1 1/2"	7,6	19,6	477	889
4WN5-32	2557050032A	6243311133	3	4	TRIF. 380	1 1/2"	9,7	22,8	643	1.200
4WN5-44	2557050044A	6243311153	4	5,5	TRIF. 380	1 1/2"	12,2	27,8	815	1.515
4WN6-5/A	2557060005A	6243311081	0,75	1	MON.	2"	3,2	11,9	185	504
4WN6-5/A	2557060005A	6243311083	0,75	1	TRIF. 380	2"	3,2	10,8	185	469
4WN6-7/A	2557070010A	6243311091	1,1	1,5	MON.	2"	3,8	14,1	239	570
4WN6-7/A	2557070010A	6243311093	1,1	1,5	TRIF. 380	2"	3,8	12,5	239	538
4WN6-10/A	2557070014A	6243311101	1,5	2	MON.	2"	4,6	16,6	288	686
4WN6-10/A	2557070014A	6243311103	1,5	2	TRIF. 380	2"	4,6	15	288	612
4WN6-15/A	2557070020A	6243311121	2,2	3	MON.	2"	6,1	20,3	384	880
4WN6-15/A	2557070020A	6243311123	2,2	3	TRIF. 380	2"	6,1	18,1	384	796
4WN6-21/A	2557070027A	6243311133	3	4	TRIF. 380	2"	8,2	21,3	452	1.009
4WN6-29/A	2557070036A	6243311153	4	5,5	TRIF. 380	2"	10,7	26,3	615	1.315
4WN6-39/A	2557070049A	6243311163	5,5	7,5	TRIF. 380	2"	14,5	33,4	862	1.703
4WN6-51/A	2557060051A	6243311173	7,5	10	TRIF. 380	2"	18,6	45,6	1.224	2.300
4WN8-4/A	2557130004	6243311081	0,75	1	MON.	2"	2,8	11,5	204	523
4WN8-4/A	2557130004	6243311083	0,75	1	TRIF. 380	2"	2,8	10,4	204	488
4WN8-6/A	2557130006	6243311091	1,1	1,5	MON.	2"	3,4	13,7	235	566
4WN8-6/A	2557130006	6243311093	1,1	1,5	TRIF. 380	2"	3,4	12,1	235	534
4WN8-8/A	2557130008	6243311101	1,5	2	MON.	2"	4	16	262	660
4WN8-8/A	2557130008	6243311103	1,5	2	TRIF. 380	2"	4	14,4	262	586
4WN8-13/A	2557130013	6243311121	2,2	3	MON.	2"	5,5	19,7	348	844
4WN8-13/A	2557130013	6243311123	2,2	3	TRIF. 380	2"	5,5	17,5	348	760
4WN8-17/A	2557130017	6243311133	3	4	TRIF. 380	2"	6,6	19,7	404	961
4WN8-23/A	2557130023	6243311153	4	5,5	TRIF. 380	2"	9,4	25	502	1.202
4WN8-32/A	2557130032	6243311163	5,5	7,5	TRIF. 380	2"	12	30,9	649	1.490
4WN8-42/A	2557080042A	6243311173	7,5	10	TRIF. 380	2"	15,5	42,5	766	1.842
4WN12-7/A	2557100007A	6243311091	1,1	1,5	MON.	2"	4,9	15,2	207	538
4WN12-7/A	2557100007A	6243311093	1,1	1,5	TRIF. 380	2"	4,9	13,6	207	506
4WN12-10/A	2557120007A	6243311101	1,5	2	MON.	2"	6,3	18,3	324	722
4WN12-10/A	2557120007A	6243311103	1,5	2	TRIF. 380	2"	6,3	16,7	324	648
4WN12-14/A	2557120010A	6243311121	2,2	3	MON.	2"	8,1	22,3	384	880
4WN12-14/A	2557120010A	6243311123	2,2	3	TRIF. 380	2"	8,1	20,1	384	796
4WN12-19/A	2557120014A	6243311133	3	4	TRIF. 380	2"	11	24,1	541	1.098
4WN12-25/A	2557120019A	6243311153	4	5,5	TRIF. 380	2"	14,3	29,9	776	1.476
4WN12-35/A	2557120026A	6243311163	5,5	7,5	TRIF. 380	2"	19,8	38,7	954	1.795
4WN12-43/A	2557120038A	6243311173	7,5	10	TRIF. 380	2"	24	51	1.051	2.127
4WN15-12/A	2557150008A	6243311121	2,2	3	MON.	2"	8,4	22,6	416	912
4WN15-12/A	2557150008A	6243311123	2,2	3	TRIF. 380	2"	8,4	20,4	416	828
4WN15-16/A	2557150011A	6243311133	3	4	TRIF. 380	2"	10,8	23,9	548	1.105
4WN15-21/A	2557150015A	6243311153	4	5,5	TRIF. 380	2"	14,7	30,3	778	1.478
4WN15-30/A	2557150020A	6243311163	5,5	7,5	TRIF. 380	2"	20,1	39	946	1.787

\* Condensador incluido en el precio en modelos monofásicos.

Grupo con motor en baño de líquido refrigerante atóxico EBARA SUMOTO.

Posibilidad de suministro de motores "TRIF. 230 V"

# X6S(L)



## 6" - Electrobomba centrífuga sumergible en AISI 304 / AISI 316

Electrobomba centrífuga sumergible 6", enteramente construida en **Ac. Inox. AISI 304 y AISI 316**. La superficie pulida de impulsores y difusores ofrecen una excelente eficiencia y fiabilidad. Abastecimiento de agua en instalaciones y plantas domésticas, industriales y agrícolas. Plantas de tratamiento de agua (ósmosis inversa, etc.). Instalaciones de presurización y contraincendios. Riego, fuentes y lumiartecnia. Lavado y vehiculación de agua limpia o moderadamente agresiva. Posibilidad de ser instalada tanto horizontal como en posición vertical.



Práctica y fácil de usar



Bomba fabricada en AISI 304



Baja sonoridad



Disponible en AISI 316



Funcionamiento en posición horizontal

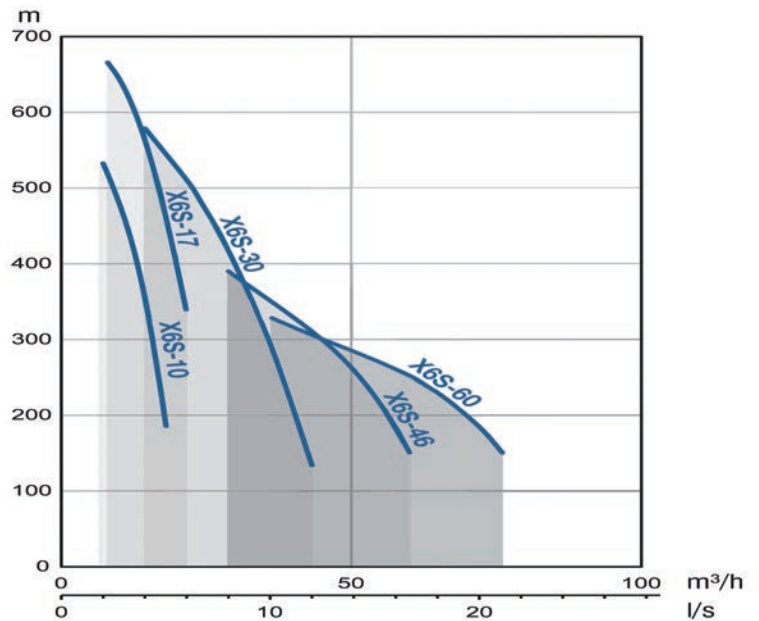

### Prestaciones de bomba

<b>Max. inmersión</b>	350 m. (modelos con motores 6") 150 m. (modelos con motores 4")
<b>Temperatura máx. del líquido</b>	+50°C
<b>Máx. contenido en sólidos</b>	50 g/m³.

### Materiales

<b>Difusores y rodetes</b>	- Ac. Inox. AISI 304L (versión AISI 304). - Ac. Inox. AISI 316L (versión AISI 316).
<b>Rejilla, cuerpo de impulsión y de aspiración, tirantes y protección de cable</b>	- Ac. Inox. AISI 304 (versión AISI 304). - Ac. Inox. AISI 316 (versión AISI 316).
<b>Eje bomba y acople</b>	- Ac. Inox. AISI 420 (versión AISI 304). - Ac. Inox. AISI 630 (versión AISI 316).

### Datos técnicos del motor

<b>Bobinado</b>	Motores rebobinables bobinados con hilo de doble capa PE2/PA.
<b>Refrigeración</b>	Motor en baño de agua.
<b>Certificación</b>	Certificables para agua potable
<b>Aislamiento</b>	Clase F
<b>Grado de protección</b>	IP68
<b>Tensión</b>	Trifásica 380-415 -10%+6%
<b>Frecuencia</b>	50 Hz
<b>Acoplamiento</b>	NEMA.

### Conexiones

<b>DNI</b>	Rosca interna: - 2 1/2" (modelos X6S-10 y X6S-17) - 3" (modelos X6S-30) - 4" (modelos X6S-46 y X6S-60)
------------	---

# X6S(L)



## 6" - Electrobomba centrífuga sumergible en AISI 304 / AISI 316



### Tabla de características - Bombas X6S-10

Modelo	kW	CV	Q=Caudal											DNI	Peso [kg]
			l/min	0	33,33	66,67	100	133,33	166,67	200	233,33	266,67	283,33		
			m³/h	0	2	4	6	8	10	12	14	16	17		
H=Altura manométrica total (m)															
X6S-10/08	4	5,5		75	75	74	73	70	65	59	51	41	36	Rp2½	15
X6S-10/09	4	5,5		84	84	84	82	78	73	66	57	46	40	Rp2½	17
X6S-10/10	4	5,5		93	94	93	91	87	81	73	63	51	44	Rp2½	18
X6S-10/12	5,5	7,5		112	112	112	109	104	97	88	76	61	53	Rp2½	21
X6S-10/14	5,5	7,5		131	131	130	127	122	114	103	89	72	62	Rp2½	24
X6S-10/16	7,5	10		149	150	149	145	139	130	117	101	82	71	Rp2½	27
X6S-10/18	7,5	10		168	169	167	163	156	146	132	114	92	80	Rp2½	30
X6S-10/19	7,5	10		177	178	177	172	165	154	139	120	97	84	Rp2½	31
X6S-10/21	9,3	12,5		196	197	195	191	182	170	154	133	108	93	Rp2½	34
X6S-10/23	9,3	12,5		215	215	214	209	200	186	168	146	118	102	Rp2½	37
X6S-10/24	9,3	12,5		224	225	223	218	209	195	176	152	123	107	Rp2½	39
X6S-10/26	11	15		243	244	242	236	226	211	190	165	133	116	Rp2½	41
X6S-10/28	11	15		261	262	260	254	243	227	205	177	143	124	Rp2½	44
X6S-10/30	11	15		280	281	279	272	261	243	220	190	154	133	Rp2½	47
X6S-10/33	13	17,5		308	309	307	300	287	268	242	209	169	147	Rp2½	52
X6S-10/35	13	17,5		326	328	325	318	304	284	256	221	179	156	Rp2½	54
X6S-10/37	15	20		345	347	344	336	321	300	271	234	190	164	Rp2½	57

### Tabla de características - Bombas X6S-17

Modelo	kW	CV	Q=Caudal											DNI	Peso [kg]
			l/min	0	100	133,33	166,67	200	233,33	250	266,67	300	333,33		
			m³/h	0	6	8	10	12	14	15	16	18	20		
H=Altura manométrica total (m)															
X6S-17/06	4	5,5		79	77	76	73	70	65	63	60	53	45	Rp2½	14
X6S-17/08	5,5	7,5		90	89	87	84	80	75	71	68	60	52	Rp2½	16
X6S-17/10	5,5	7,5		113	111	108	105	100	93	89	85	76	65	Rp2½	18
X6S-17/11	7,5	10		124	122	119	115	110	102	98	94	83	71	Rp2½	20
X6S-17/13	7,5	10		147	144	141	136	130	121	116	111	98	84	Rp2½	23
X6S-17/15	9,3	12,5		169	166	163	157	150	140	134	128	113	97	Rp2½	26
X6S-17/17	11	15		192	188	184	178	170	158	152	145	128	110	Rp2½	29
X6S-17/18	11	15		203	199	195	189	180	168	161	153	136	116	Rp2½	30
X6S-17/20	11	15		226	221	217	210	199	186	179	170	151	129	Rp2½	33
X6S-17/24	15	20		271	266	260	251	239	224	214	204	181	155	Rp2½	39
X6S-17/27	15	20		305	299	293	283	269	252	241	230	204	175	Rp2½	43
X6S-17/29	18,5	25		327	321	314	304	289	270	259	247	219	188	Rp2½	46
X6S-17/33	18,5	25		372	365	358	346	329	307	295	281	249	213	Rp2½	52
X6S-17/36	22	30		406	398	390	377	359	335	322	306	272	233	Rp2½	56
X6S-17/40	22	30		451	443	433	419	399	373	357	340	302	259	Rp2½	62
X6S-17/48	26,5	35		542	531	520	503	479	447	429	408	362	310	Rp2½	107
X6S-17/53	30	40		598	586	574	555	529	494	473	451	400	343	Rp2½	116
X6S-17/55	37	50		621	609	596	576	549	512	491	468	415	356	Rp2½	120

### Tabla de características - Bombas X6S-30

Modelo	kW	CV	Q=Caudal										DNI	Peso [kg]	
			l/min	0	100	166,67	233,33	300	366,67	433,33	500	566,67			633,33
			m³/h	0	6	10	14	18	22	26	30	34			38
H=Altura manométrica total (m)															
X6S-30/04	4	5,5		47	46	44	43	40	37	34	30	25	20	Rp3	13
X6S-30/06	5,5	7,5		70	69	67	64	60	56	51	45	38	30	Rp3	17
X6S-30/08	7,5	10		94	92	89	85	80	75	68	60	51	40	Rp3	21
X6S-30/11	9,3	12,5		129	126	122	117	110	103	93	82	70	55	Rp3	27
X6S-30/13	11	15		152	149	144	138	131	121	110	97	82	65	Rp3	31
X6S-30/15	13	17,5		176	172	166	159	151	140	127	112	95	75	Rp3	36
X6S-30/17	15	20		199	195	189	181	171	159	144	127	108	85	Rp3	40
X6S-30/19	18,5	25		223	217	211	202	191	177	161	142	121	95	Rp3	44
X6S-30/21	18,5	25		246	240	233	223	211	196	178	157	133	105	Rp3	48
X6S-30/23	22	30		269	263	255	244	231	214	195	172	146	115	Rp3	52
X6S-30/26	22	30		305	298	289	276	261	242	220	195	165	130	Rp3	58
X6S-30/28	26,5	35		328	320	311	298	281	261	237	210	178	141	Rp3	63
X6S-30/30	26,5	35		351	343	333	319	301	280	254	225	190	151	Rp3	67
X6S-30/32	30	40		375	366	355	340	321	298	271	240	203	161	Rp3	71
X6S-30/35	30	40		410	401	388	372	351	326	297	262	222	176	Rp3	77
X6S-30/39	37	50		457	446	433	415	392	364	331	292	247	196	Rp3	124
X6S-30/43	45	60		504	492	477	457	432	401	365	322	273	216	Rp3	134
X6S-30/48	45	60		562	549	533	510	482	448	407	359	304	241	Rp3	147

# X6S(L)



## 6" - Electrobomba centrífuga sumergible en AISI 304 / AISI 316

**Tabla de características - Bombas X6S-46**

Modelo	kW	CV	Q=Caudal											DNI	Peso [kg]
			l/min	0	333,33	416,67	500	583,33	666,67	750	833,33	916,67	1000		
			m <sup>3</sup> /h	0	20	25	30	35	40	45	50	55	60		
H=Altura manométrica total (m)															
X6S-46/03	5,5	7,5		42	38	36	33	31	29	26	24	20	16	Rp4	12
X6S-46/05	7,5	10		70	63	59	56	52	48	44	39	34	26	Rp4	18
X6S-46/06	9,3	12,5		84	75	71	67	62	57	53	47	41	31	Rp4	20
X6S-46/07	11	15		98	88	83	78	72	67	61	55	47	36	Rp4	23
X6S-46/08	13	17,5		112	101	95	89	83	77	70	63	54	42	Rp4	26
X6S-46/09	15	20		126	113	107	100	93	86	79	71	61	47	Rp4	28
X6S-46/10	18,5	25		140	126	119	111	103	96	88	79	68	52	Rp4	31
X6S-46/11	18,5	25		154	138	130	122	114	105	97	87	74	57	Rp4	34
X6S-46/12	22	30		168	151	142	133	124	115	105	95	81	62	Rp4	36
X6S-46/14	22	30		196	176	166	155	145	134	123	110	95	73	Rp4	42
X6S-46/15	26,5	35		210	188	178	167	155	144	132	118	101	78	Rp4	44
X6S-46/16	26,5	35		224	201	190	178	165	153	141	126	108	83	Rp4	47
X6S-46/17	30	40		238	214	202	189	176	163	149	134	115	88	Rp4	49
X6S-46/18	30	40		252	226	213	200	186	172	158	142	122	93	Rp4	52
X6S-46/20	37	50		280	251	237	222	207	192	176	158	135	104	Rp4	57
X6S-46/22	37	50		308	276	261	244	228	211	193	173	149	114	Rp4	63
X6S-46/24	45	60		336	302	285	267	248	230	211	189	162	125	Rp4	68
X6S-46/26	45	60		364	327	308	289	269	249	228	205	176	135	Rp4	73

**Tabla de características - Bombas X6S-60**

Modelo	kW	CV	Q=Caudal											DNI	Peso [kg]
			l/min	0	333,33	666,67	750	833,33	916,67	1000	1083,33	1166,67	1250		
			m <sup>3</sup> /h	0	20	40	45	50	55	60	65	70	75		
H=Altura manométrica total (m)															
X6S-60/02	4	5,5		30	26	21	20	19	18	17	15	14	11	Rp4	10
X6S-60/03	5,5	7,5		45	38	31	30	28	27	25	23	20	17	Rp4	12
X6S-60/04	7,5	10		60	51	42	40	38	36	33	31	27	23	Rp4	15
X6S-60/05	9,3	12,5		75	64	52	50	47	45	42	38	34	28	Rp4	18
X6S-60/06	11	15		90	77	62	59	57	54	50	46	41	34	Rp4	20
X6S-60/07	13	17,5		105	90	73	69	66	63	59	54	48	40	Rp4	23
X6S-60/08	15	20		120	103	83	79	75	71	67	61	54	45	Rp4	26
X6S-60/09	18,5	25		135	115	94	89	85	80	75	69	61	51	Rp4	28
X6S-60/10	18,5	25		150	128	104	99	94	89	84	77	68	56	Rp4	31
X6S-60/11	22	30		165	141	115	109	104	98	92	85	75	62	Rp4	34
X6S-60/12	22	30		180	154	125	119	113	107	100	92	82	68	Rp4	36
X6S-60/13	26,5	35		195	167	135	129	123	116	109	100	88	73	Rp4	39
X6S-60/15	30	40		225	192	156	149	141	134	126	115	102	85	Rp4	44
X6S-60/17	30	40		255	218	177	169	160	152	142	131	116	96	Rp4	50
X6S-60/18	37	50		270	231	187	178	170	161	151	138	122	102	Rp4	52
X6S-60/19	37	50		285	244	198	188	179	170	159	146	129	107	Rp4	55
X6S-60/20	37	50		300	257	208	198	189	179	167	154	136	113	Rp4	58
X6S-60/21	37	50		315	269	219	208	198	188	176	161	143	119	Rp4	60



# X6S(L)



## 6" - Electrobomba centrífuga sumergible en AISI 304 / AISI 316



X6S-30(L)									2 Polos			
Modelo	Códigos X6S-30 (AISI 304)		Códigos X6S-30L (AISI 316)		kW	CV	Tamaño motor	Tensión Trifásica (V)	P.V.P. (€) X6S-30 (AISI 304)		P.V.P. (€) X6S-30L (AISI 316)	
	Hidráulico AISI 304	Motor AISI 304	Hidráulico AISI 316	Motor AISI 316					Hidráulico	Hidráulico + Motor	Hidráulico	Hidráulico + Motor
X6S-30/04(L)	6241551046	6243311152	6241552046	-	4	5,5	4"	220	764	1.464	1.261	-
X6S-30/04(L)	6241551046	6243311153	6241552046	6243155153	4	5,5	4"	380	764	1.464	1.261	2.642
X6S-30/04(L)	6241551047	6241553001	6241552047	6241553002	4	5,5	6"	380	764	2.305	1.261	3.582
X6S-30/06(L)	6241551048	6243311162	6241552048	-	5,5	7,5	4"	220	990	1.831	1.636	-
X6S-30/06(L)	6241551048	6243311163	6241552048	6243155163	5,5	7,5	4"	380	990	1.831	1.636	3.201
X6S-30/06(L)	6241551049	6241553003	6241552049	6241553004	5,5	7,5	6"	380	990	2.621	1.636	4.043
X6S-30/08(L)	6241551051	6241553005	6241552051	6241553006	7,5	10	6"	380	1.242	3.063	2.048	4.652
X6S-30/11(L)	6241551052	6241553007	6241552052	6241553008	9,3	12,5	6"	380	1.580	3.511	2.605	5.311
X6S-30/13(L)	6241551053	6241553009	6241552053	6241553010	11	15	6"	380	1.799	3.843	2.967	5.795
X6S-30/15(L)	6241551054	6241553011	6241552054	6241553012	13	17,5	6"	380	2.014	4.335	3.322	6.347
X6S-30/17(L)	6241551055	6241553013	6241552055	6241553014	15	20	6"	380	2.271	4.812	3.747	6.947
X6S-30/19(L)	6241551056	6241553015	6241552056	6241553016	18,5	25	6"	380	2.490	5.233	4.110	7.497
X6S-30/21(L)	6241551057	6241553015	6241552057	6241553016	18,5	25	6"	380	2.757	5.501	4.548	7.936
X6S-30/23(L)	6241551058	6241553017	6241552058	6241553018	22	30	6"	380	3.015	6.088	4.975	8.629
X6S-30/26(L)	6241551059	6241553017	6241552059	6241553018	22	30	6"	380	3.308	6.381	5.459	9.113
X6S-30/28(L)	6241551060	6241553019	6241552060	6241553020	26,5	35	6"	380	3.548	7.008	5.854	9.972
X6S-30/30(L)	6241551061	6241553019	6241552061	6241553020	26,5	35	6"	380	3.826	7.286	6.312	10.428
X6S-30/32(L)	6241551062	6241553021	6241552062	6241553022	30	40	6"	380	4.039	7.662	6.663	10.875
X6S-30/35(L)	6241551063	6241553021	6241552063	6241553022	30	40	6"	380	4.431	8.055	7.311	11.522
X6S-30/39(L)	6241551064	6241553023	6241552064	6241553024	37	50	6"	380	8.534	12.419	14.081	18.684
X6S-30/43(L)	6241551065	6241553043	6241552065	6241553044	45	60	7"	380	9.180	13.692	15.145	20.968
X6S-30/48(L)	6241551066	6241553043	6241552066	6241553044	45	60	7"	380	9.817	14.329	16.197	22.020

Motores 4" en baño de aceite.  
Motores 6" en baño de agua.

X6S-46(L)									2 Polos			
Modelo	Códigos X6S-46 (AISI 304)		Códigos X6S-46L (AISI 316)		kW	CV	Tamaño motor	Tensión Trifásica (V)	P.V.P. (€) X6S-46 (AISI 304)		P.V.P. (€) X6S-46L (AISI 316)	
	Hidráulico AISI 304	Motor AISI 304	Hidráulico AISI 316	Motor AISI 316					Hidráulico	Hidráulico + Motor	Hidráulico	Hidráulico + Motor
X6S-46/03(L)	6241551067	6243311162	6241552067	-	5,5	7,5	4"	220	780	1.362	1.287	-
X6S-46/03(L)	6241551067	6243311163	6241552067	6243155163	5,5	7,5	4"	380	780	1.362	1.287	2.853
X6S-46/03(L)	6241551068	6241553003	6241552068	6241553004	5,5	7,5	6"	380	780	2.410	1.287	3.695
X6S-46/05(L)	6241551069	6241553005	6241552069	6241553006	7,5	10	6"	380	1.062	2.883	1.750	4.354
X6S-46/06(L)	6241551070	6241553007	6241552070	6241553008	9,3	12,5	6"	380	1.246	3.178	2.055	4.761
X6S-46/07(L)	6241551071	6241553009	6241552071	6241553010	11	15	6"	380	1.386	3.430	2.286	5.114
X6S-46/08(L)	6241551072	6241553011	6241552072	6241553012	13	17,5	6"	380	1.525	3.847	2.518	5.543
X6S-46/09(L)	6241551073	6241553013	6241552073	6241553014	15	20	6"	380	1.666	4.208	2.750	5.949
X6S-46/10(L)	6241551074	6241553015	6241552074	6241553016	18,5	25	6"	380	1.836	4.580	3.029	6.417
X6S-46/11(L)	6241551075	6241553015	6241552075	6241553016	18,5	25	6"	380	2.006	4.749	3.308	6.696
X6S-46/12(L)	6241551076	6241553017	6241552076	6241553018	22	30	6"	380	2.153	5.226	3.552	7.207
X6S-46/14(L)	6241551077	6241553017	6241552077	6241553018	22	30	6"	380	2.484	5.556	4.099	7.752
X6S-46/15(L)	6241551078	6241553019	6241552078	6241553020	26,5	35	6"	380	2.625	6.085	4.330	8.448
X6S-46/16(L)	6241551079	6241553019	6241552079	6241553020	26,5	35	6"	380	2.790	6.251	4.605	8.721
X6S-46/17(L)	6241551080	6241553021	6241552080	6241553022	30	40	6"	380	3.003	6.627	4.954	9.165
X6S-46/18(L)	6241551081	6241553021	6241552081	6241553022	30	40	6"	380	3.105	6.728	5.122	9.333
X6S-46/20(L)	6241551082	6241553023	6241552082	6241553024	37	50	6"	380	3.355	7.241	5.535	10.139
X6S-46/22(L)	6241551083	6241553023	6241552083	6241553024	37	50	6"	380	3.770	7.656	6.220	10.824
X6S-46/24(L)	6241551084	6241553043	6241552084	6241553044	45	60	7"	380	3.983	8.496	6.573	12.397
X6S-46/26(L)	6241551085	6241553043	6241552085	6241553044	45	60	7"	380	4.285	8.798	7.069	12.892

Motores 4" en baño de aceite.  
Motores 6" en baño de agua.

BOMBAS SUMERGIBLES PARA POZO



# X6S(L)



## 6" - Electrobomba centrífuga sumergible en AISI 304 / AISI 316



### X6S-60(L) 2 Polos

Modelo	Códigos X6S-60 (AISI 304)		Códigos X6S-60L (AISI 316)		kW	CV	Tamaño motor	Tensión Trifásica (V)	P.V.P. (€) X6S-60 (AISI 304)		P.V.P. (€) X6S-60L (AISI 316)	
	Hidráulico AISI 304	Motor AISI 304	Hidráulico AISI 316	Motor AISI 316					Hidráulico	Hidráulico + Motor	Hidráulico	Hidráulico + Motor
X6S-60/02(L)	6241551086	6243311153	6241552086	6243155153	4	5,5	4"	380	699	1.398	1.153	2.533
X6S-60/02(L)	6241551087	6241553001	6241552087	6241553002	4	5,5	6"	380	699	2.239	1.153	3.473
X6S-60/03(L)	6241551088	6243311162	6241552088	-	5,5	7,5	4"	220	826	1.666	1.363	-
X6S-60/03(L)	6241551088	6243311163	6241552088	6243155163	5,5	7,5	4"	380	826	1.666	1.363	2.929
X6S-60/03(L)	6241551089	6241553003	6241552089	6241553004	5,5	7,5	6"	380	826	2.457	1.363	3.771
X6S-60/04(L)	6241551090	6241553005	6241552090	6241553006	7,5	10	6"	380	950	2.771	1.568	4.172
X6S-60/05(L)	6241551091	6241553007	6241552091	6241553008	9,3	12,5	6"	380	1.140	3.071	1.880	4.587
X6S-60/06(L)	6241551092	6241553009	6241552092	6241553010	11	15	6"	380	1.253	3.297	2.068	4.895
X6S-60/07(L)	6241551093	6241553011	6241552093	6241553012	13	17,5	6"	380	1.407	3.728	2.320	5.345
X6S-60/08(L)	6241551094	6241553013	6241552094	6241553014	15	20	6"	380	1.544	4.087	2.549	5.749
X6S-60/09(L)	6241551095	6241553015	6241552095	6241553016	18,5	25	6"	380	1.723	4.466	2.842	6.230
X6S-60/10(L)	6241551096	6241553015	6241552096	6241553016	18,5	25	6"	380	1.900	4.643	3.133	6.523
X6S-60/11(L)	6241551097	6241553017	6241552097	6241553018	22	30	6"	380	2.070	5.144	3.415	7.069
X6S-60/12(L)	6241551098	6241553017	6241552098	6241553018	22	30	6"	380	2.240	5.313	3.694	7.348
X6S-60/13(L)	6241551099	6241553019	6241552099	6241553020	26,5	35	6"	380	2.391	5.851	3.946	8.062
X6S-60/15(L)	6241551100	6241553021	6241552100	6241553022	30	40	6"	380	2.684	6.307	4.428	8.639
X6S-60/17(L)	6241551101	6241553021	6241552101	6241553022	30	40	6"	380	2.985	6.609	4.927	9.138
X6S-60/18(L)	6241551102	6241553023	6241552102	6241553024	37	50	6"	380	3.162	7.048	5.216	9.820
X6S-60/19(L)	6241551103	6241553023	6241552103	6241553024	37	50	6"	380	3.354	7.240	5.534	10.137
X6S-60/20(L)	6241551104	6241553023	6241552104	6241553024	37	50	6"	380	3.544	7.429	5.847	10.451
X6S-60/21(L)	6241551105	6241553023	6241552105	6241553024	37	50	6"	380	3.721	7.606	6.137	10.741

Motores 4" en baño de aceite.  
Motores 6" en baño de agua.

BOMBAS SUMERGIBLES PARA POZO

# X8S(L)



## 8" - Electrobomba centrífuga sumergible en AISI 304 / AISI 316

Electrobomba centrífuga sumergible 8", enteramente construida en **Ac. Inox. AISI 304 y AISI 316**. La superficie pulida de impulsores y difusores ofrecen una excelente eficiencia y fiabilidad. Abastecimiento de agua en instalaciones y plantas domésticas, industriales y agrícolas. Plantas de tratamiento de agua (ósmosis inversa, etc.). Instalaciones de presurización y contra incendios. Riego, fuentes y lumiartecnia. Lavado y vehiculación de agua limpia o moderadamente agresiva. Posibilidad de ser instalada tanto horizontal como en posición vertical.

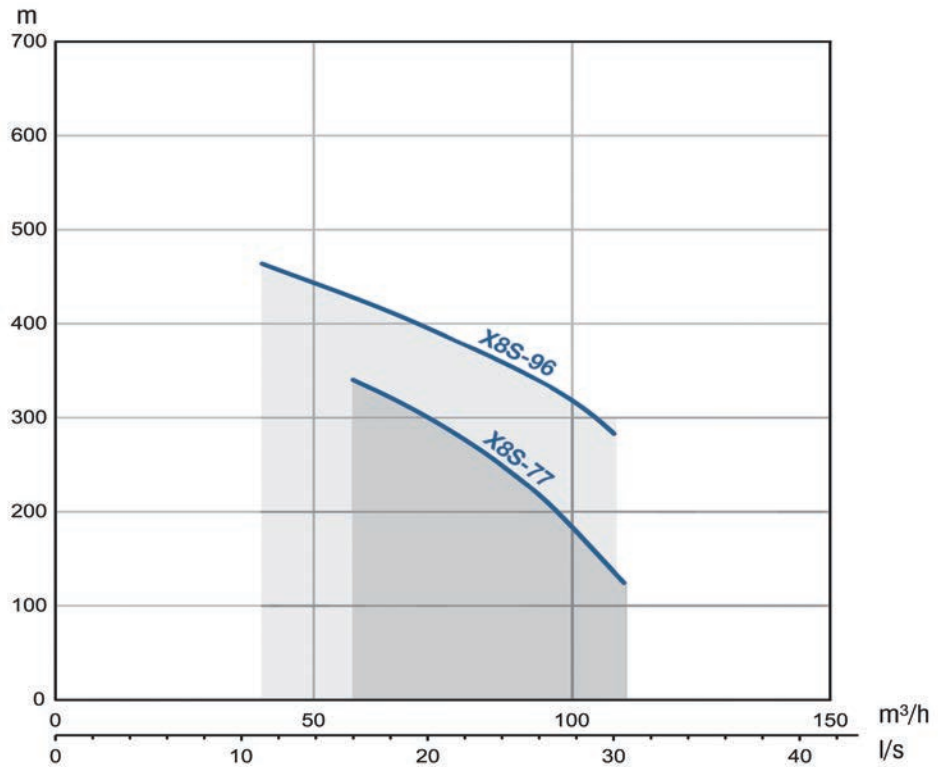

Práctica y fácil de usar



Baja sonoridad



Funcionamiento en posición horizontal



Bomba fabricada en AISI 304



Disponible en AISI 316

### Prestaciones de bomba

Max. inmersión	350 m.
Temperatura máx. del líquido	+50°C
Máx. contenido en sólidos	50 g/m³.

### Materiales

Difusores y rodetes	- Ac. Inox. AISI 304L (versión AISI 304). - Ac. Inox. AISI 316L (versión AISI 316).
Rejilla, cuerpo de impulsión y de aspiración, tirantes y protección de cable	- Ac. Inox. AISI 304 (versión AISI 304). - Ac. Inox. AISI 316 (versión AISI 316).
Eje bomba y acople	- Ac. Inox. AISI 420 (versión AISI 304). - Ac. Inox. AISI 630 (versión AISI 316).

### Datos técnicos del motor

Bobinado	Motores rebobinables bobinados con hilo de doble capa PE2/PA.
Refrigeración	Motor en baño de agua.
Certificación	Certificables para agua potable
Aislamiento	Clase F
Grado de protección	IP68
Tensión	Trifásica 380-415 +6-10%
Frecuencia	50 Hz
Acoplamiento	NEMA.

### Conexiones

DNI	Rosca interna: 5"
-----	-------------------

# X8S(L)



## 8" - Electrobomba centrífuga sumergible en AISI 304 / AISI 316



**Tabla de características - Bombas X8S - 77**

Modelo	kW	CV	Q=Caudal											DNI	Peso [kg]
			l/min	0	333,33	500	666,67	833,33	1000	1166,67	1333,33	1500	1666,67		
			m³/h	0	20	30	40	50	60	70	80	90	100		
<b>H=Altura manométrica total (m)</b>															
X8S-77/01	4	5,5		19	19	18	17	16	15	14	12	11	8	Rp5	26
X8S-77/02	7,5	10		38	37	36	34	32	30	28	25	21	17	Rp5	30
X8S-77/03	11	15		58	56	54	51	49	45	42	37	32	25	Rp5	34
X8S-77/04	15	20		77	74	72	69	65	61	56	50	42	33	Rp5	38
X8S-77/05	18,5	25		96	93	90	86	81	76	69	62	53	41	Rp5	42
X8S-77/06	22	30		115	111	108	103	97	91	83	74	63	50	Rp5	46
X8S-77/07	26,5	35		135	130	126	120	114	106	97	87	74	58	Rp5	50
X8S-77/08	30	40		154	149	144	137	130	121	111	99	84	66	Rp5	54
X8S-77/10	37	50		192	186	179	172	162	152	139	124	105	83	Rp5	62
X8S-77/12	45	60		231	223	215	206	195	182	167	149	127	99	Rp5	70
X8S-77/14	55	75		269	260	251	240	227	212	195	173	148	116	Rp5	78
X8S-77/15	55	75		288	278	269	257	244	227	208	186	158	124	Rp5	82
X8S-77/16	60	80		307	297	287	275	260	243	222	198	169	133	Rp5	86
X8S-77/17	67	90		327	316	305	292	276	258	236	210	179	141	Rp5	89
X8S-77/19	75	100		365	353	341	326	309	288	264	235	200	158	Rp5	97
X8S-77/21	81	110		404	390	377	360	341	318	292	260	221	174	Rp5	105
X8S-77/22	81	110		423	408	395	378	357	334	306	272	232	182	Rp5	109

**Tabla de características - Bombas X8S - 96**

Modelo	kW	CV	Q=Caudal											DNI	Peso [kg]
			l/min	0	333,33	666,67	833,33	1000	1166,67	1333,33	1500	1666,67	1916,67		
			m³/h	0	20	40	50	60	70	80	90	100	115		
<b>H=Altura manométrica total (m)</b>															
X8S-96/01	5,5	7,5		21	21	20	20	19	18	17	16	14	11	Rp5	26
X8S-96/02	11	15		43	43	41	39	38	36	34	32	28	21	Rp5	30
X8S-96/03	15	20		64	64	61	59	56	54	51	47	43	32	Rp5	34
X8S-96/04	22	30		85	86	81	78	75	72	68	63	57	43	Rp5	38
X8S-96/05	30	40		106	107	101	98	94	90	85	79	71	54	Rp5	42
X8S-96/06	37	50		128	128	122	117	113	108	102	95	85	64	Rp5	46
X8S-96/07	37	50		149	150	142	137	132	126	119	111	100	75	Rp5	50
X8S-96/08	45	60		170	171	162	156	150	144	136	126	114	86	Rp5	54
X8S-96/09	45	60		192	193	183	176	169	162	153	142	128	96	Rp5	58
X8S-96/10	55	75		213	214	203	196	188	180	170	158	142	107	Rp5	62
X8S-96/11	60	80		234	235	223	215	207	197	187	174	157	118	Rp5	66
X8S-96/12	67	90		256	257	243	235	225	215	204	190	171	128	Rp5	70
X8S-96/13	75	100		277	278	264	254	244	233	221	206	185	139	Rp5	74
X8S-96/14	75	100		298	300	284	274	263	251	238	221	199	150	Rp5	78
X8S-96/15	81	110		319	321	304	293	282	269	255	237	214	161	Rp5	82
X8S-96/17	92	125		362	364	345	332	319	305	289	269	242	182	Rp5	90

BOMBAS SUMERGIBLES PARA POZO

# X8S(L)



## 8" - Electrobomba centrífuga sumergible en AISI 304 / AISI 316

### X8S(L)

### 2 Polos

Modelo	Códigos X8S (AISI 304)		Códigos X8SL (AISI 316)		kW	CV	Tamaño motor	Tensión Trifásica (V)	P.V.P. (€) X8S (AISI 304)		P.V.P. (€) X8SL (AISI 316)	
	Hidráulico AISI 304	Motor AISI 304	Hidráulico AISI 316	Motor AISI 316					Hidráulico	Hidráulico + Motor	Hidráulico	Hidráulico + Motor
X8S-77/01(L)	6241551106	6241553001	6241552106	6241553002	4	5,5	6"	380	1.382	2.923	2.282	4.603
X8S-77/02(L)	6241551107	6241553005	6241552107	6241553006	7,5	10	6"	380	1.595	3.417	2.631	5.235
X8S-77/03(L)	6241551108	6241553009	6241552108	6241553010	11	15	6"	380	1.807	3.851	2.983	5.811
X8S-77/04(L)	6241551109	6241553013	6241552109	6241553014	15	20	6"	380	2.020	4.562	3.333	6.532
X8S-77/05(L)	6241551110	6241553015	6241552110	6241553016	18,5	25	6"	380	2.221	4.964	3.663	7.051
X8S-77/06(L)	6241551111	6241553017	6241552111	6241553018	22	30	6"	380	2.432	5.505	4.013	7.667
X8S-77/07(L)	6241551112	6241553019	6241552112	6241553020	26,5	35	6"	380	2.692	6.153	4.442	8.559
X8S-77/08(L)	6241551113	6241553021	6241552113	6241553022	30	40	6"	380	2.930	6.553	4.834	9.045
X8S-77/08(L)	6241551114	6241553025	6241552114	6241553026	30	40	8"	380	2.930	7.635	4.834	10.566
X8S-77/10(L)	6241551115	6241553027	6241552115	6241553028	37	50	8"	380	3.450	8.475	5.692	11.793
X8S-77/12(L)	6241551116	6241553029	6241552116	6241553030	45	60	8"	380	4.020	9.380	6.632	13.124
X8S-77/14(L)	6241551117	6241553031	6241552117	6241553032	55	75	8"	380	4.606	10.392	7.599	14.569
X8S-77/15(L)	6241551118	6241553031	6241552118	6241553032	55	75	8"	380	4.889	10.674	8.067	15.035
X8S-77/16(L)	6241551119	6241553033	6241552119	6241553034	60	80	8"	380	5.173	11.229	8.535	15.693
X8S-77/17(L)	6241551120	6241553035	6241552120	6241553036	67	90	8"	380	5.433	11.744	8.963	16.538
X8S-77/19(L)	6241551121	6241553037	6241552121	6241553038	75	100	8"	380	5.903	12.575	9.740	17.730
X8S-77/21(L)	6241551122	6241553039	6241552122	6241553040	81	110	8"	380	6.093	13.302	10.053	18.383
X8S-77/22(L)	6241551123	6241553039	6241552123	6241553040	81	110	8"	380	6.285	13.492	10.368	18.698
X8S-96/01(L)	6241551124	6241553003	6241552124	6241553004	5,5	7,5	6"	380	1.395	3.025	2.300	4.708
X8S-96/02(L)	6241551125	6241553009	6241552125	6241553010	11	15	6"	380	1.654	3.697	2.727	5.555
X8S-96/03(L)	6241551126	6241553013	6241552126	6241553014	15	20	6"	380	1.912	4.454	3.158	6.356
X8S-96/04(L)	6241551127	6241553017	6241552127	6241553018	22	30	6"	380	2.173	5.247	3.586	7.240
X8S-96/05(L)	6241551128	6241553021	6241552128	6241553022	30	40	6"	380	2.386	6.010	3.936	8.148
X8S-96/06(L)	6241551131	6241553025	6241552131	6241553026	30	40	8"	380	2.599	7.305	4.290	10.022
X8S-96/06(L)	6241551131	6241553027	6241552131	6241553028	37	50	8"	380	2.599	7.623	4.290	10.390
X8S-96/07(L)	6241551133	6241553027	6241552133	6241553028	37	50	8"	380	2.837	7.860	4.680	10.779
X8S-96/08(L)	6241551134	6241553029	6241552134	6241553030	45	60	8"	380	3.116	8.477	5.142	11.633
X8S-96/09(L)	6241551135	6241553029	6241552135	6241553030	45	60	8"	380	3.355	8.716	5.535	12.026
X8S-96/10(L)	6241551136	6241553031	6241552136	6241553032	55	75	8"	380	3.662	9.447	6.042	13.010
X8S-96/11(L)	6241551137	6241553033	6241552137	6241553034	60	80	8"	380	3.873	9.930	6.390	13.548
X8S-96/12(L)	6241551138	6241553035	6241552138	6241553036	67	90	8"	380	4.085	10.396	6.741	14.315
X8S-96/13(L)	6241551139	6241553037	6241552139	6241553038	75	100	8"	380	4.349	11.021	7.177	15.167
X8S-96/14(L)	6241551140	6241553037	6241552140	6241553038	75	100	8"	380	4.644	11.315	7.662	15.651
X8S-96/15(L)	6241551141	6241553039	6241552141	6241553040	81	110	8"	380	4.882	12.091	8.055	16.386
X8S-96/17(L)	6241551142	6241553041	6241552142	6241553042	92	125	8"	380	5.314	12.880	8.768	17.644

Motores 6" y 8" en baño de agua.

# X10S(L)



## 10" - Electrobomba centrífuga sumergible en AISI 304 / AISI 316

Electrobomba centrífuga sumergible 10", enteramente construida en **Ac. Inox. AISI 304 y AISI 316**. La superficie pulida de impulsores y difusores ofrecen una excelente eficiencia y fiabilidad. Abastecimiento de agua en instalaciones y plantas domésticas, industriales y agrícolas. Plantas de tratamiento de agua (ósmosis inversa, etc.). Instalaciones de presurización y contraincendios. Riego, fuentes y lumiartecnia. Lavado y vehiculación de agua limpia o moderadamente agresiva. Posibilidad de ser instalada tanto horizontal como en posición vertical.

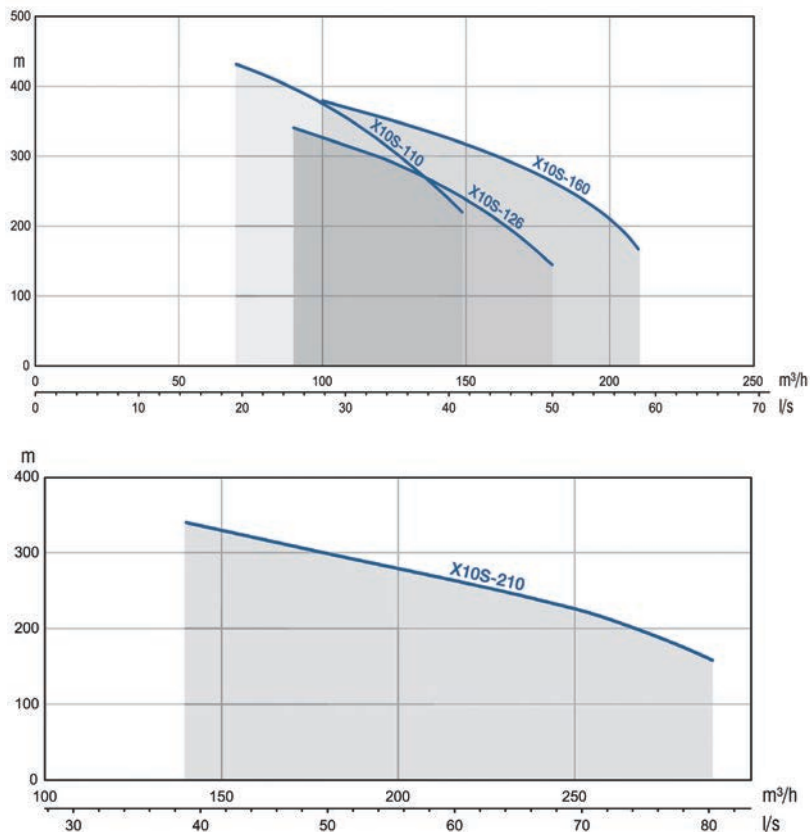

Práctica y fácil de usar



Baja sonoridad



Funcionamiento en posición horizontal



Bomba fabricada en AISI 304



Disponible en AISI 316

### Prestaciones de bomba

Max. inmersión	350 m.
Temperatura máx. del líquido	+50°C
Máx. contenido en sólidos	50 g/m³.

### Materiales

Difusores y rodetes	- Ac. Inox. AISI 304L (versión AISI 304). - Ac. Inox. AISI 316L (versión AISI 316).
Rejilla, cuerpo de impulsión y de aspiración, tirantes y protección de cable	- Ac. Inox. AISI 304 (versión AISI 304). - Ac. Inox. AISI 316 (versión AISI 316).
Eje bomba y acople	- Ac. Inox. AISI 420 (versión AISI 304). - Ac. Inox. AISI 630 (versión AISI 316).

### Datos técnicos del motor

Bobinado	Motores rebobinables bobinados con hilo de doble capa PE2/PA.
Refrigeración	Motor en baño de agua.
Certificación	Certificables para agua potable
Aislamiento	Clase F
Grado de protección	IP68
Tensión	Trifásica 380-415 +6-10%
Frecuencia	50 Hz
Acoplamiento	NEMA.
Conexiones	
DNI	Rosca interna: 6"

BOMBAS SUMERGIBLES PARA POZO

# X10S(L)



## 10" - Electrobomba centrífuga sumergible en AISI 304 / AISI 316

**Tabla de características - Bombas X10S-110**

Modelo	kW	CV	Q=Caudal											DNI	Peso [kg]
			l/min m³/h	0	500	1167	1333	1500	1667	1833	2000	2167	2333		
			H=Altura manométrica total (m)												
			0	30	70	80	90	100	110	120	130	140			
X10S-110/01	7,5	10		28	26	23	22	21	20	18	16	15	12	Rp6	32
X10S-110/02	15	20		56	52	46	44	42	39	36	33	29	24	Rp6	38
X10S-110/03	22	30		83	78	69	66	63	59	54	49	44	37	Rp6	45
X10S-110/04	30	40		111	104	91	88	83	78	73	66	58	49	Rp6	51
X10S-110/05	37	50		139	129	114	110	104	98	91	82	73	61	Rp6	57
X10S-110/06	45	60		167	155	137	131	125	118	109	99	87	73	Rp6	64
X10S-110/07	55	75		194	181	160	153	146	137	127	115	102	86	Rp6	70
X10S-110/08	60	80		222	207	183	175	167	157	145	132	116	98	Rp6	76
X10S-110/09	67	90		250	233	206	197	188	176	163	148	131	110	Rp6	83
X10S-110/10	75	100		278	259	229	219	208	196	182	165	145	122	Rp6	89
X10S-110/11	81	110		305	285	252	241	229	216	200	181	160	135	Rp6	95
X10S-110/12	92	125		333	311	274	263	250	235	218	198	174	147	Rp6	101
X10S-110/13	92	125		361	337	297	285	271	255	236	214	189	159	Rp6	108

**Tabla de características - Bombas X10S-126**

Modelo	kW	CV	Q=Caudal											DNI	Peso [kg]
			l/min m³/h	0	667	1167	1500	2000	2167	2333	2500	2667	2833		
			H=Altura manométrica total (m)												
			0	40	70	90	120	130	140	150	160	170			
X10S-126/01.B1	9,3	12,5		27	25	23	22	19	18	17	16	14	12	Rp6	2
X10S-126/01	11	15		33	31	28	27	24	23	21	19	17	14	Rp6	32
X10S-126/02.B2	18,5	25		54	50	46	44	39	37	34	32	28	24	Rp6	39
X10S-126/02	22	30		65	61	57	53	48	45	42	38	34	29	Rp6	39
X10S-126/03.B3	30	40		80	75	70	66	58	55	52	47	42	35	Rp6	45
X10S-126/03	37	50		98	92	85	80	71	68	63	58	51	43	Rp6	45
X10S-126/04	45	60		131	122	113	107	95	90	84	77	68	58	Rp6	52
X10S-126/05.B3	55	75		146	136	126	119	106	100	94	86	76	64	Rp6	58
X10S-126/05	55	75		163	153	142	134	119	113	105	96	85	72	Rp6	58
X10S-126/06	67	90		196	183	170	160	143	135	126	115	102	87	Rp6	65
X10S-126/07	75	100		228	214	198	187	166	158	147	135	119	101	Rp6	71
X10S-126/08	92	125		261	245	227	214	190	180	168	154	136	115	Rp6	78

**Tabla de características - Bombas X10S-160**

Modelo	kW	CV	Q=Caudal											DNI	Peso [kg]
			l/min m³/h	0	833	1167	1500	1833	2167	2500	2833	3167	3500		
			H=Altura manométrica total (m)												
			0	50	70	90	110	130	150	170	190	210			
X10S-160/01.B1	9,3	12,5		24	22	21	20	18	17	16	14	12	9	Rp6	34
X10S-160/01	11	15		30	28	26	24	23	22	20	18	15	11	Rp6	34
X10S-160/02.B2	18,5	25		48	44	42	39	37	34	32	28	23	17	Rp6	40
X10S-160/02	22	30		60	55	52	49	46	43	40	35	29	22	Rp6	40
X10S-160/03.B2	30	40		78	72	68	64	60	56	52	46	38	28	Rp6	47
X10S-160/03	37	50		90	83	78	73	69	65	60	53	44	32	Rp6	47
X10S-160/04	45	60		120	111	104	98	92	86	80	71	58	43	Rp6	53
X10S-160/05	55	75		150	139	130	122	115	108	99	88	73	54	Rp6	60
X10S-160/06.B3	60	80		162	150	141	132	124	116	107	95	79	58	Rp6	66
X10S-160/06	67	90		180	166	156	147	138	129	119	106	88	65	Rp6	66
X10S-160/07.B3	75	100		192	177	167	156	147	138	127	113	94	69	Rp6	73
X10S-160/07	81	110		210	194	182	171	161	151	139	124	102	76	Rp6	73
X10S-160/08	92	125		240	222	208	195	184	172	159	141	117	87	Rp6	79

**Tabla de características - Bombas X10S-210**

Modelo	kW	CV	Q=Caudal											DNI	Peso [kg]
			l/min m³/h	0	833	1667	2333	3000	3333	3667	4000	4333	4833		
			H=Altura manométrica total (m)												
			0,0	50	100	140	180	200	220	240	260	290			
X10S-210/01.B1	15	20		29	27	25	22	20	19	18	16	15	11	Rp6	44
X10S-210/01	18,5	25		39	36	33	30	27	25	24	22	19	15	Rp6	44
X10S-210/02.B2	30	40		58	54	49	44	40	37	35	32	29	22	Rp6	55
X10S-210/02	37	50		77	72	66	59	53	50	47	44	39	30	Rp6	55
X10S-210/03.B3	45	60		87	81	74	66	59	56	53	49	44	34	Rp6	66
X10S-210/03.B1	55	75		106	99	91	81	73	69	65	60	53	41	Rp6	66
X10S-210/03	60	80		116	108	99	89	80	75	71	65	58	45	Rp6	66
X10S-210/04.B2	67	90		135	126	115	103	93	88	82	76	68	53	Rp6	76
X10S-210/04	75	100		155	145	132	119	106	100	94	87	78	60	Rp6	76
X10S-210/05	92	125		194	181	165	148	133	125	118	109	97	75	Rp6	87

# X10S(L)



## 10" - Electrobomba centrífuga sumergible en AISI 304 / AISI 316



X10S(L)											2 Polos	
Modelo	Códigos X10S (AISI 304)		Códigos X10SL (AISI 304)		kW	CV	Tamaño motor	Tensión Trifásica (V)	P.V.P. (€)		P.V.P. (€)	
	Hidráulico AISI 304	Motor AISI 304	Hidráulico AISI 316	Motor AISI 316					X10S (AISI 304)		X10SL (AISI 316)	
									Hidráulico	Hidráulico + Motor	Hidráulico	Hidráulico + Motor
X10S-110/01(L)	6241551143	6241553005	6241552143	6241553006	7,5	10	6"	380	2.529	4.351	4.173	6.777
X10S-110/02(L)	6241551144	6241553013	6241552144	6241553014	15	20	6"	380	2.862	5.403	4.722	7.921
X10S-110/03(L)	6241551145	6241553017	6241552145	6241553018	22	30	6"	380	3.240	6.313	5.347	9.000
X10S-110/04(L)	6241551147	6241553021	6241552147	6241553022	30	40	6"	380	3.771	7.395	6.224	10.436
X10S-110/04(L)	6241551146	6241553025	6241552146	6241553026	30	40	8"	380	3.771	8.477	6.224	11.957
X10S-110/05(L)	6241551148	6241553027	6241552148	6241553028	37	50	8"	380	4.200	9.223	6.929	13.029
X10S-110/06(L)	6241551149	6241553029	6241552149	6241553030	45	60	8"	380	4.582	9.942	7.560	14.050
X10S-110/07(L)	6241551150	6241553031	6241552150	6241553032	55	75	8"	380	5.266	11.052	8.689	15.658
X10S-110/08(L)	6241551151	6241553033	6241552151	6241553034	60	80	8"	380	5.717	11.773	9.433	16.591
X10S-110/09(L)	6241551152	6241553035	6241552152	6241553036	67	90	8"	380	6.289	12.600	10.375	17.950
X10S-110/10(L)	6241551153	6241553037	6241552153	6241553038	75	100	8"	380	6.805	13.477	11.226	19.216
X10S-110/11(L)	6241551154	6241553039	6241552154	6241553040	81	110	8"	380	7.225	14.433	11.921	20.251
X10S-110/12(L)	6241551155	6241553041	6241552155	6241553042	92	125	8"	380	7.702	15.269	12.709	21.585
X10S-110/13(L)	6241551156	6241553041	6241552156	6241553042	92	125	8"	380	9.795	17.360	16.161	25.035
X10S-126/01.B1(L)	6241551157	6241553007	6241552157	6241553008	9,3	12,5	6"	380	2.530	4.463	4.174	6.880
X10S-126/01(L)	6241551158	6241553009	6241552158	6241553010	11	15	6"	380	2.530	4.574	4.174	7.001
X10S-126/02.B2(L)	6241551159	6241553015	6241552159	6241553016	18,5	25	6"	380	2.864	5.607	4.727	8.114
X10S-126/02(L)	6241551160	6241553017	6241552160	6241553018	22	30	6"	380	2.864	5.936	4.727	8.379
X10S-126/03.B3(L)	6241551161	6241553021	6241552161	6241553022	30	40	6"	380	3.241	6.865	5.349	9.560
X10S-126/03.B3(L)	6241551162	6241553025	6241552162	6241553026	30	40	8"	380	3.241	7.947	5.349	11.081
X10S-126/03(L)	6241551163	6241553027	6241552163	6241553028	37	50	8"	380	3.241	8.266	5.349	11.449
X10S-126/04(L)	6241551164	6241553029	6241552164	6241553030	45	60	8"	380	3.773	9.134	6.225	12.717
X10S-126/05.B3(L)	6241551165	6241553031	6241552165	6241553032	55	75	8"	380	4.201	9.985	6.931	13.901
X10S-126/06(L)	6241551166	6241553035	6241552166	6241553036	67	90	8"	380	4.583	10.894	7.562	15.136
X10S-126/07(L)	6241551167	6241553037	6241552167	6241553038	75	100	8"	380	5.267	11.939	8.691	16.680
X10S-126/08(L)	6241551168	6241553041	6241552168	6241553042	92	125	8"	380	5.718	13.284	9.435	18.311
X10S-160/01.B1(L)	6241551169	6241553007	6241552169	6241553008	9,3	12,5	6"	380	2.685	4.616	4.430	7.136
X10S-160/01(L)	6241551170	6241553009	6241552170	6241553010	11	15	6"	380	2.685	4.728	4.430	7.258
X10S-160/02.B2(L)	6241551171	6241553015	6241552171	6241553016	18,5	25	6"	380	3.037	5.780	5.011	8.399
X10S-160/02(L)	6241551172	6241553017	6241552172	6241553018	22	30	6"	380	3.037	6.110	5.011	8.664
X10S-160/03.B2(L)	6241551173	6241553025	6241552173	6241553026	30	40	8"	380	3.392	8.098	5.597	11.330
X10S-160/03(L)	6241551174	6241553027	6241552174	6241553028	37	50	8"	380	3.392	8.417	5.597	11.698
X10S-160/04(L)	6241551175	6241553029	6241552175	6241553030	45	60	8"	380	3.998	9.358	6.596	13.088
X10S-160/05(L)	6241551176	6241553031	6241552176	6241553032	55	75	8"	380	4.468	10.253	7.371	14.341
X10S-160/06.B3(L)	6241551177	6241553033	6241552177	6241553034	60	80	8"	380	4.871	10.926	8.037	15.195
X10S-160/06(L)	6241551178	6241553035	6241552178	6241553036	67	90	8"	380	4.871	11.181	8.037	15.611
X10S-160/07.B3(L)	6241551179	6241553037	6241552179	6241553038	75	100	8"	380	5.590	12.262	9.224	17.214
X10S-160/07(L)	6241551180	6241553039	6241552180	6241553040	81	110	8"	380	5.590	12.799	9.224	17.555
X10S-160/08(L)	6241551181	6241553041	6241552181	6241553042	92	125	8"	380	6.173	13.740	10.187	19.061
X10S-210/01.B1(L)	6241551182	6241553013	6241552182	6241553014	15	20	6"	380	5.388	7.929	8.890	12.088
X10S-210/01(L)	6241551183	6241553015	6241552183	6241553016	18,5	25	6"	380	5.388	8.131	8.890	12.278
X10S-210/02.B2(L)	6241551184	6241553021	6241552184	6241553022	30	40	6"	380	6.146	9.770	10.142	14.353
X10S-210/02(L)	6241551185	6241553025	6241552185	6241553026	30	40	8"	380	6.146	10.852	10.142	15.874
X10S-210/02(L)	6241551185	6241553027	6241552185	6241553028	37	50	8"	380	6.146	11.170	10.142	16.243
X10S-210/03.B3(L)	6241551186	6241553029	6241552186	6241553030	45	60	8"	380	7.010	12.370	11.565	18.055
X10S-210/03.B1(L)	6241551187	6241553031	6241552187	6241553032	55	75	8"	380	7.010	12.795	11.565	18.534
X10S-210/03(L)	6241551188	6241553033	6241552188	6241553034	60	80	8"	380	7.010	13.065	11.565	18.722
X10S-210/04.B2(L)	6241551189	6241553035	6241552189	6241553036	67	90	8"	380	7.867	14.178	12.980	20.554
X10S-210/04(L)	6241551190	6241553037	6241552190	6241553038	75	100	8"	380	7.867	14.538	12.980	20.968
X10S-210/05(L)	6241551191	6241553041	6241552191	6241553042	92	125	8"	380	8.728	16.293	14.401	23.276

Motores 6" y 8" en baño de agua.

BOMBAS SUMERGIBLES PARA POZO

# Motores sumergibles

## Motores sumergibles para pozo de 3"- 4"- 6"- 8"



Los motores sumergibles de EBARA se adaptan a bombas sumergibles para pozo de 3", 4", 6" y 8". Están disponibles en baño de aceite o agua y en versión monofásica o trifásica. Además, montan conexión estándar tipo NEMA. Un amplio rango de dimensiones de cable permite la correcta instalación de los motores en todas las situaciones con la selección adecuada del mismo.



### Características generales

#### Gama

Amplia gama de motores sumergibles para pozo de 3", 4", 6" y 8", tanto en versión baño de aceite como de agua. Con dimensiones compactas, alta fiabilidad y óptimo rendimiento son ideales y muy versátiles para todo tipo de instalaciones.

- Conexión estándar NEMA.
- Líquido refrigerante atóxico de alta calidad.
- Fácil desmontaje y rebobinado.
- Protección del diafragma y protector de arena de tamaño adecuado en función del diámetro de la bomba.
- Disponibles diferentes cierres mecánicos.
- Rodamientos axiales y radiales.
- Cable de conexión extraíble.
- Soporte de hierro fundido de níquel de alta resistencia, también disponible en AISI 304 y AISI 316.
- Grado de protección:
  - IP58 (baño de aceite)
  - IP68 (baño de agua)
- Aislamiento: clase F

#### Principales características

#### Modelos disponibles

- Motores 3" en baño de aceite
- Motores 4" en baño de aceite
- Motores 4" en baño de agua
- Motores 6" en baño de aceite
- Motores 6" en baño de agua
- Motores 8" en baño de agua



Diseño robusto, resistente a la corrosión



Funcionamiento en posición horizontal



Bomba fabricada en AISI 304



Disponible en AISI 316

### Datos técnicos

Máx. inmersión	350 m (motor 6"- 8" en baño de agua) 150 m (resto de modelos)
Temperatura máx. del líquido	-5°C ÷ +60°C
Máx. contenido en sólidos	100 gr/m <sup>3</sup>
Polos	2
Aislamiento	Clase F
Grado de protección	IP68
Tensión	Monofásica 230V (±10%) Trifásica 380-415V (±10%)



# Motor sumergible de 3"

EBARA SUMOTO 3" (Baño de aceite) - AISI 304



## EBARA OP de 3"

Disco:	NEMA 3"
Protección:	IP68
Aislamiento:	Clase F
Refrigeración:	Aceite
Temperatura agua del pozo:	máx. 35°C
Velocidad del flujo de refrigeración:	mínimo 0,08 m/seg
Arranque / hora:	máx. 30
Funcionamiento:	vertical / horizontal
Variación voltaje:	+10% / -10%
Tensión:	<b>Monofásica</b> (De 0,37 a 0,75 kW) 220/230 V - 50 Hz - 2.850 r.p.m. <b>Trifásica</b> (De 0,37 a 1,1 kW) 380/415 V - 50 Hz - 2.850 r.p.m.
Carcasa externa:	Ac. Inoxidable AISI 304
Eje:	Ac. Inoxidable AISI 304
Cierre mecánico:	Carbón / Cerámica
Brida superior:	Fundición al Cr-Ni (opcional AISI 316).
Soporte:	Hierro fundido (opcional AISI 304)
Empujes axiales:	Hasta 1.200 N
Disponibilidad:	Materiales y voltajes especiales
Profundidad máx. (columna de agua):	100 m.
Cable.	1,75 m

### EBARA OP de 3":

- Baño de aceite.
- Arranque directo con una salida de cable.
- Rebobinable.



BOMBAS SUMERGIBLES PARA POZO

## Monofásico 230V 2 Polos

Modelo	Código	kW	CV	Empuje [N]	Inten. Abs. [A]	Cable [m]	Peso [kg]	P.V.P. (€) AISI 304
OP3 050 M	6243181061	0,37	0,5	1.500	3,75	1,75	6	534
OP3 075 M	6243181071	0,55	0,75	1.500	4,5	1,75	6,4	564
OP3 100 M	6243181081	0,75	1	1.500	5,85	1,75	6,8	600

\*Modelos monofásicos con condensador incluido.

## Trifásico 380V 2 Polos

Modelo	Código	kW	CV	Empuje [N]	Inten. Abs. [A]	Cable [m]	Peso [kg]	P.V.P. (€) AISI 304
OP3 050	6243181063	0,37	0,5	1.500	2	1,75	6	497
OP3 075	6243181073	0,55	0,75	1.500	2,1	1,75	6,1	526
OP3 100	6243181083	0,75	1	1.500	2,5	1,75	6,4	557
OP3 150	6243181093	1,1	1,5	1.500	3,2	1,75	6,8	581

# Motor sumergible de 4"

**EBARA SUMOTO 4" (Baño de aceite) - AISI 304 / AISI 316**

## EBARA OY de 4"

<b>Disco:</b>	NEMA 4"
<b>Protección:</b>	IP68
<b>Aislamiento:</b>	Clase F
<b>Refrigeración:</b>	Aceite
<b>Temperatura agua del pozo:</b>	máx. 35°C
<b>Velocidad flujo refrigeración:</b>	mínimo 0,08 m/seg
<b>Arranque / hora:</b>	máx. 30
<b>Funcionamiento:</b>	vertical / horizontal
<b>Variación voltaje:</b>	+10% / -10%
<b>Tensión:</b>	<b>Monofásica</b> (De 0,37 a 4 kW) 220/230 V - 50 Hz - 2.850 r.p.m. <b>Trifásica</b> (De 0,37 a 7,5 kW) 380/415 V - 50 Hz - 2.850 r.p.m.
<b>Carcasa externa:</b>	Ac. Inoxidable AISI 304 / AISI 316
<b>Eje:</b>	Ac. Inoxidable AISI 304
<b>Cierre mecánico:</b>	SiC / Al
<b>Brida superior:</b>	Fundición al Cr-Ni (opcional Latón/ AISI 304/ AISI 316).
<b>Empujes axiales:</b>	Hasta 7.500 N
<b>Disponibilidad:</b>	Materiales y voltajes especiales
<b>Profundidad máx. (columna de agua):</b>	150 m.
<b>Cable:</b>	1,75 m / 2,5 m / 4 m.

- EBARA OY de 4":**
- Baño de aceite.
  - Arranque directo con una salida de cable.
  - Rebobinable.

### Monofásico 230V

**2 Polos**

Modelo	Código AISI 304	Código AISI 316	kW	CV	Tensión	Empuje [N]	µF	Inten. Abs. [A]	Cable [m]	Peso [kg] AISI 304	Peso [kg] AISI 316	P.V.P. (€) AISI 304	P.V.P. (€) AISI 316
OYM 050	6243311061	6243155061	0,37	0,5	Mon. 220 V	1.500	20	3,4	1,75	7	6,8	288	799
OYM 075	6243311071	6243155071	0,55	0,75	Mon. 220 V	1.500	25	4,2	1,75	7,6	8,1	299	824
OYM 100	6243311081	6243155081	0,75	1	Mon. 220 V	1.500	35	5,6	1,75	8,7	10,6	319	855
OYM 150	6243311091	6243155091	1,1	1,5	Mon. 220 V	1.500	40	7,8	1,75	10,3	11,2	331	947
OYM 200	6243311101	6243155101	1,5	2	Mon. 220 V	1.500	60	10,8	1,75	12	14	398	1.025
OYM 300	6243311121	6243155121	2,2	3	Mon. 220 V	1.500	80	14,6	1,75	14,2	16,4	496	1.247

\*Modelos monofásicos con condensador incluido.

### Trifásico 230V / 380V

**2 Polos**

Modelo	Código AISI 304	Código AISI 316	kW	CV	Tensión	Empuje [N]	Inten. Abs. [A]	Cable [m]	Peso [kg] AISI 304	Peso [kg] AISI 316	P.V.P. (€) AISI 304	P.V.P. (€) AISI 316
OY 050	6243311062	-	0,37	0,5	Trif. 220V	1.500	2,3	1,75	-	-	262	-
OY 050	6243311063	6243155063	0,37	0,5	Trif. 380V	1.500	1,3	1,75	6,5	6,5	262	722
OY 075	6243311072	-	0,55	0,75	Trif. 220V	1.500	3,3	1,75	-	-	268	-
OY 075	6243311073	6243155073	0,55	0,75	Trif. 380V	1.500	1,9	1,75	7	7	268	738
OY 100	6243311082	-	0,75	1	Trif. 220V	1.500	4,2	1,75	-	-	284	-
OY 100	6243311083	6243155083	0,75	1	Trif. 380V	1.500	2,4	1,75	7,6	7,6	284	782
OY 150	6243311092	-	1,1	1,5	Trif. 220V	1.500	5,5	1,75	-	-	299	-
OY 150	6243311093	6243155093	1,1	1,5	Trif. 380V	1.500	3,2	1,75	8,7	8,7	299	824
OY 200	6243311102	-	1,5	2	Trif. 220V	1.500	7,6	1,75	-	-	324	-
OY 200	6243311103	6243155103	1,5	2	Trif. 380V	1.500	4,4	1,75	10,4	10,4	324	897
OY 300	6243311122	-	2,2	3	Trif. 220V	1.500	9,7	2,5	-	-	412	-
OY 300	6243311123	6243155123	2,2	3	Trif. 380V	1.500	5,8	2,5	12	12	412	1.030
OY 400	6243311132	-	3	4	Trif. 220V	2.500	13	2,5	-	-	557	-
OY 400	6243311133	6243155133	3	4	Trif. 380V	2.500	7,6	2,5	13,1	13,1	557	1.149
OY 550	6243311152	-	4	5,5	Trif. 220V	2.500	17	2,5	-	-	700	-
OY 550	6243311153	6243155153	4	5,5	Trif. 380V	2.500	9,8	2,5	15,6	15,6	700	1.380
OY 750	6243311162	-	5,5	7,5	Trif. 220V	2.500	23,4	2,5	-	-	841	-
OY 750	6243311163	6243155163	5,5	7,5	Trif. 380V	2.500	13,5	2,5	18,9	18,9	841	1.566
OY 1000	6243311173	6243155173	7,5	10	Trif. 380V	7.500	19	4	27	27,1	1.076	2.189

# Motor sumergible de 4"

## EBARA SUMOTO 4" (Baño de agua) - AISI 304



### EBARA WY de 4":

- Baño de agua en propilenglicol.
- Arranque directo con una salida de cable.



### EBARA WY de 4"

<b>Disco:</b>	NEMA 4"
<b>Protección:</b>	IP68
<b>Aislamiento:</b>	Clase F
<b>Refrigeración:</b>	Agua
<b>Temperatura agua del pozo:</b>	máx. 35°C
<b>Velocidad flujo refrigeración:</b>	mínimo 0,08 m/seg
<b>Arranque / hora:</b>	máx. 30
<b>Funcionamiento:</b>	vertical / horizontal
<b>Variación voltaje:</b>	+6% / -10%
<b>Tensión:</b>	<b>Monofásica</b> (De 0,37 a 4 kW) 220/230 V - 50 Hz - 2.850 r.p.m. <b>Trifásica</b> (De 0,37 a 7,5 kW) 380/415 V - 50 Hz - 2.850 r.p.m.
<b>Carcasa externa:</b>	Ac. Inoxidable AISI 304
<b>Eje:</b>	Ac. Inoxidable AISI 304
<b>Cierre del eje:</b>	Anillo hermético / MIM
<b>Máx. pH del agua:</b>	8,6
<b>Brida superior:</b>	Fundición con cataforesis y tapa de cubierta en AISI 304.
<b>Soporte superior:</b>	Fundición G20
<b>Empujes axiales:</b>	Hasta 6.500 N
<b>Disponibilidad:</b>	Materiales y voltajes especiales
<b>Profundidad máx. (columna de agua):</b>	150 m.
<b>Cable:</b>	1,75 m / 2,5 m / 3,5 m.

### Monofásico 230V

### 2 Polos

Modelo	Código AISI 304	kW	CV	Tensión	Empuje [N]	µF	Inten. Abs. [A]	Cable [m]	Peso [kg]	P.V.P. (€) AISI 304
WYM 050	6243121061	0,37	0,5	Monof. 220 V	1.500	16	3,4	1,75	6,8	392
WYM 075	6243121071	0,55	0,75	Monof. 220 V	1.500	20	4,4	1,75	8,1	417
WYM 100	6243121081	0,75	1	Monof. 220 V	1.500	30	6	1,75	10,6	434
WYM 150	6243121091	1,1	1,5	Monof. 220 V	3.000	40	7,8	1,75	11,2	490
WYM 200	6243121101	1,5	2	Monof. 220 V	3.000	50	10,5	1,75	14	597
WYM 300	6243121121	2,2	3	Monof. 220 V	3.000	70	15	2,5	16,4	778

\*Modelos monofásicos con condensador incluido.

### Trifásico 380V

### 2 Polos

Modelo	Código AISI 304	kW	CV	Tensión	Empuje [N]	Inten. Abs. [A]	Cable [m]	Peso [kg]	P.V.P. (€) AISI 304
WY 050	6243121063	0,37	0,5	Trif. 380 V	1.500	1,3	1,75	5,8	341
WY 075	6243121073	0,55	0,75	Trif. 380 V	1.500	1,7	1,75	8,1	363
WY 100	6243121083	0,75	1	Trif. 380 V	1.500	2,2	1,75	10,6	402
WY 150	6243121093	1,1	1,5	Trif. 380 V	3.000	3	1,75	11,2	446
WY 200	6243121103	1,5	2	Trif. 380 V	3.000	4	1,75	14	499
WY 300	6243121123	2,2	3	Trif. 380 V	3.000	5,6	2,5	16,4	620
WY 400	6243121133	3	4	Trif. 380 V	6.500	7,5	2,5	18,3	939
WY 550	6243121153	4	5,5	Trif. 380 V	6.500	10,6	2,5	23,4	1.050
WY 750	6243121163	5,5	7,5	Trif. 380 V	6.500	13,6	3,5	29,4	1.237
WY 1000	6243121173	7,5	10	Trif. 380 V	6.500	18,3	3,5	33,8	1.718

# Motor sumergible de 6"

## EBARA SUMOTO 6" (Baño de aceite y agua) - AISI 304 / AISI 316



### EBARA OY de 6":

- Baño de aceite.
- Arranque directo.
- Rebobinable.



### EBARA WY de 6":

- Baño de agua con propilenglicol.
- Arranque directo.

### EBARA OY6 de 6"

Disco:	NEMA 6"
Protección:	IP68
Aislamiento:	Clase F
Refrigeración:	Aceite
Temp. agua pozo:	máx. 35°C
Velocidad flujo refrigeración:	mínimo 0,16 m/seg
Arranque / hora:	máx. 30
Funcionamiento:	vertical / horizontal (hasta 15 kW)
Variación voltaje:	+10% / -10%
Tensión:	<b>Monofásica</b> (De 4 a 11 kW) 220/230 V - 50 Hz (Consultar) <b>Trifásica</b> (De 4 a 37 kW) 380/415 V - 50 Hz
Carcasa externa:	Ac. Inox. AISI 304 / AISI 316
Eje:	Ac. Inox. AISI 304 / AISI 316
Cierre mecánico:	Carbón / Cerámica (opcional SiC/SiC o SiC/Al)
Brida superior:	Fundición al Cr-Ni (opcional AISI 316).
Empujes axiales:	Hasta 20.000 N
Disponibilidad:	Materiales y voltajes especiales
Profundidad máx. (columna de agua):	150 m.
Cable:	2,8 m / 4 m.
Arranque:	Directo (Estrella-triángulo, consultar).

### EBARA WYT de 6"

Disco:	NEMA 6"
Protección:	IP68
Aislamiento:	Clase F
Refrigeración:	Agua con propilenglicol
Temp. agua pozo:	máx. 35°C
Velocidad flujo refrigeración:	mínimo 0,16 m/seg
Arranque / hora:	máx. 20 para arranque directo
Funcionamiento:	vertical / horizontal
Variación voltaje:	+10% / -10%
Tensión:	<b>Monofásica</b> (De 3,7 a 11 kW) 220/230 V - 50 Hz (consultar) <b>Trifásica</b> (De 3,7 a 45 kW) 380/415 V - 50 Hz - 2.850 r.p.m.
Carcasa externa:	Ac. Inoxidable AISI 304
Eje:	Ac. Inoxidable AISI 431
Cierre mecánico:	SiC / SiC
Soporte superior e inferior:	Hierro fundido con cataforesis.
Empujes axiales:	Hasta 22.250 N
Disponibilidad:	Materiales y voltajes especiales
Profundidad máx. (columna de agua):	350 m.
Cable:	4 m.
Arranque:	Directo (Estrella-triángulo, consultar).



## EBARA OY 6" (Baño de aceite) - Trifásico 380V / 415V

2 Polos

Modelo	Código AISI 304	Código AISI 316	kW	CV	Tensión Trifásica	Empuje [N]	Inten. Abs. [A]		Cable [m]	Peso [kg] AISI 304/316	P.V.P. (€)	P.V.P. (€)
							380V	415V			AISI 304	AISI 316
OY6 550	6243171153	6243145153	4	5,5	380/415	10.000	8,7	8,9	2,8	32	1.455	2.632
OY6 750	6243171163	6243145163	5,5	7,5	380/415	10.000	12,6	12,4	2,8	40	1.518	2.680
OY6 1000	6243171173	6243145173	7,5	10	380/415	10.000	17,2	16,5	2,8	42	1.585	2.732
OY6 1250	6243171183	6243145183	9,3	12,5	380/415	10.000	22	21	2,8	45	1.711	2.927
OY6 1500	6243171193	6243145193	11	15	380/415	10.000	24,1	23,9	2,8	48	1.778	2.979
OY6 1750	6243171203	6243145203	13	17,5	380/415	10.000	28	27,5	2,8	50	1.957	3.316
OY6 2000	6243171213	6243145213	15	20	380/415	10.000	31,4	29,7	2,8	54	2.092	3.369
OY6 2500	6243171223	6243145223	18,5	25	380/415	10.000	41,5	36,6	2,8	65	2.478	4.563
OY6 3000	6243171233	6243145233	22	30	380/415	10.000	46,5	44,5	2,8	70	2.776	4.972
OY6 4000	6243171253	6243145253	30	40	380/415	20.000	63	58	2,8	90	3.385	6.154
OY6 5000	6243171263	6243145263	37	50	380/415	20.000	74	71	4	101	4.677	8.502

## EBARA WYT 6" (Baño de agua) - Trifásico 380V / 415V

2 Polos

Modelo	Código AISI 304	kW	CV	Tensión Trifásica	Empuje [N]	Polos	Inten. Abs. [A]		Cable [m]	Peso [kg]	P.V.P. (€)
							380V	415V			AISI 304
WYT 550	1507300029	4	5,5	380/415	15.550	2	9,1	9	4	32,5	2.162
WYT 750	1507300030	5,5	7,5	380/415	15.550	2	12,8	12,6	4	36,5	2.237
WYT 1000	1507300031	7,5	10	380/415	15.550	2	17,8	17,4	4	42	2.353
WYT 1500	1507300032	11	15	380/415	15.550	2	25,6	24,6	4	48,5	2.644
WYT 2000	1507300033	15	20	380/415	15.550	2	34	32,3	4	64,5	3.044
WYT 2500	1507300034	18,5	25	380/415	15.550	2	41	39	4	71	3.349
WYT 3000	1507300035	22	30	380/415	15.550	2	46	43	4	83,5	3.725
WYT 4000	1507300036	30	40	380/415	22.250	2	62,5	59,2	4	91,5	5.054
WYT 5000	1507300037	37	50	380/415	22.250	2	77,6	73	4	99,5	6.208

# Motores sumergibles de 6"-8"

VSM 3S 6"- 8" (Baño de agua) - AISI 304 / AISI 316



VSM 3S de 6"/ 8": Baño de agua / Rebobinable  
Bobinado con hilo de doble capa PE2/PA.  
Arranque directo.



## VSM 3S de 6" / 8"

Disco:	NEMA 6" / 8"
Protección:	IP68
Aislamiento:	Clase F
Refrigeración:	Agua
Temp. agua pozo:	máx. 50°C
Arranque / hora:	máx. 15 para arranque directo
Funcionamiento:	vertical / horizontal
Variación voltaje:	+6% / -10%
Tensión:	Trifásica (De 4 a 92 kW) 380/415 V - 50 Hz - 2.850 r.p.m.
Carcasa externa:	Ac. Inox. AISI 304 / AISI 316
Eje:	Ac. Inoxi. AISI 420
Cierre mecánico:	SiC / SiC
Soporte motor:	Acero Inoxidable
Empujes axiales:	Hasta 55.000 N
Profundidad máx. (columna de agua):	350 m.
Cable:	4 m.
Arranque:	Directo (Estrella-triángulo, consultar).

BOMBAS SUMERGIBLES PARA POZO

## Motores VSM 3S/6 - 6" (Baño de agua) - Trifásico 380V / 415V 2 Polos

Modelo	Código AISI 304	Código AISI 316	kW	CV	Tensión Trifásica	Empuje [kN]	Inten. Abs. [A] 400V	Cable [m]	Peso [kg] AISI 304/316	P.V.P. (€) AISI 304	P.V.P. (€) AISI 316
VSM 3S/6 5,5	6241553001	6241553002	4	5,5	400	20	9,8	4	38	1.540	2.320
VSM 3S/6 7,5	6241553003	6241553004	5,5	7,5	400	20	12,8	4	42	1.630	2.408
VSM 3S/6 10	6241553005	6241553006	7,5	10	400	20	16,5	4	48	1.821	2.604
VSM 3S/6 12,5	6241553007	6241553008	9,3	12,5	400	20	20,2	4	53	1.931	2.706
VSM 3S/6 15	6241553009	6241553010	11	15	400	20	22,8	4	58	2.044	2.828
VSM 3S/6 17,5	6241553011	6241553012	13	17,5	400	20	27,6	4	63	2.321	3.025
VSM 3S/6 20	6241553013	6241553014	15	20	400	20	32,2	4	70	2.542	3.199
VSM 3S/6 25	6241553015	6241553016	18,5	25	400	20	40,2	4	74	2.743	3.388
VSM 3S/6 30	6241553017	6241553018	22	30	400	20	46,7	4	85	3.073	3.653
VSM 3S/6 35	6241553019	6241553020	26,5	35	400	26,5	54,9	4	96	3.461	4.116
VSM 3S/6 40	6241553021	6241553022	30	40	400	26,5	62,1	4	101	3.624	4.211
VSM 3S/6 50	6241553023	6241553024	37	50	400	26,5	76,7	4	108	3.886	4.604

## Motores VSM 3S/8 - 8" (Baño de agua) - Trifásico 380V / 415V 2 Polos

Modelo	Código AISI 304	Código AISI 316	kW	CV	Tensión Trifásica	Empuje [kN]	Inten. Abs. [A] 400V	Cable [m]	Peso [kg] AISI 304/316	P.V.P. (€) AISI 304	P.V.P. (€) AISI 316
VSM 3S/8 40	6241553025	6241553026	30	40	400	45	60,7	4	125	4.705	5.732
VSM 3S/8 50	6241553027	6241553028	37	50	400	45	73,1	4	134	5.024	6.099
VSM 3S/8 60	6241553029	6241553030	45	60	400	45	89	4	148	5.361	6.491
VSM 3S/8 75	6241553031	6241553032	55	75	400	45	110	4	166	5.785	6.970
VSM 3S/8 80	6241553033	6241553034	60	80	400	45	118,6	4	181	6.056	7.158
VSM 3S/8 90	6241553035	6241553036	67	90	400	45	132,4	4	186	6.310	7.574
VSM 3S/8 100	6241553037	6241553038	75	100	400	45	148,3	4	191	6.672	7.989
VSM 3S/8 110	6241553039	6241553040	81	110	400	55	160,1	4	201	7.209	8.331
VSM 3S/8 125	6241553041	6241553042	92	125	400	55	181,9	4	208	7.566	8.875

# Selección de cables

## Motores de 3" (Baño de aceite)

**Selección de cable - P. ej.: motor 0,75 kW - 230V Monofásico - Longitud de cable 75 m = 4x2,5 mm<sup>2</sup>**

Motor	kW	CV	Tipo de cable									
			3x1,5	3x2,5	3x4	3x6	4x1	4x1,5	4x2,5	4x4	4x6	
3" Monofásico 230V	0,37	0,5	-	-	-	-	50	75	125	-	-	-
	0,55	0,75	-	-	-	-	38	57	95	152	-	-
	0,6	0,8	70	120	180	270	-	-	-	-	-	
	0,75	1	-	-	-	-	30	45	75	120	174	
	0,9	1,2	60	85	125	190	-	-	-	-	-	
1,5	2,0	55	75	90	140	-	-	-	-	-		
3" Trifásico 400V	0,37	0,5	-	-	-	-	240	-	-	-	-	-
	0,55	0,75	-	-	-	-	164	246	-	-	-	-
	0,75	1	-	-	-	-	133	200	233	-	-	-
	1,1	1,5	-	-	-	-	97	146	244	390	-	-

## Motores de 4" - 6" (Baño de aceite)

**Selección de cable - P. ej.: motor 1,1 kW - 230V Monofásico - Longitud de cable 53 m = 4x2,5 mm<sup>2</sup>**

Motor	kW	CV	Tipo de cable									
			4x1	4x1,5	4x2,5	4x4	4x6	4x10	4x16	4x25	4x35	
4" Monofásico 230V	0,37	0,5	50	75	125	-	-	-	-	-	-	-
	0,55	0,75	38	57	95	152	-	-	-	-	-	-
	0,75	1	30	45	75	120	174	-	-	-	-	-
	1,1	1,5	22	33	53	85	127	210	-	-	-	-
	1,5	2	-	23	38	63	92	154	246	-	-	-
	2,2	3	-	-	28	45	67	112	180	-	-	-
4" Trifásico 400V	0,37	0,5	240	-	-	-	-	-	-	-	-	-
	0,55	0,75	164	246	-	-	-	-	-	-	-	-
	0,75	1	133	200	333	-	-	-	-	-	-	-
	1,1	1,5	97	146	244	390	-	-	-	-	-	-
	1,5	2	72	109	180	290	435	-	-	-	-	-
	2,2	3	51	78	130	207	310	516	-	-	-	-
	3	4	41	62	104	167	250	416	-	-	-	-
	4	5,5	31	46	77	124	186	310	496	-	-	-
	5,5	7,5	-	33	56	90	135	225	360	-	-	-
7,5	10	-	-	-	66	100	165	270	-	-	-	
6" Trifásico 400V	4	5,5	-	-	110	160	250	400	-	-	-	-
	5,5	7,5	-	-	68	108	161	265	415	-	-	-
	7,5	10	-	-	53	84	126	207	325	-	-	-
	9,2	12,5	-	-	44	70	104	171	267	413	-	-
	11	15	-	-	-	59	87	144	223	347	548	-
	15	20	-	-	-	-	65	107	167	258	350	-
	18,5	25	-	-	-	-	-	87	136	210	295	-
	22	30	-	-	-	-	-	75	117	181	246	-
30	40	-	-	-	-	-	-	110	180	235	-	

## Motores 4" - 6" (Baño de agua)

**Selección de cable - P. ej.: Motor 0,75 kW - 230V Monofásico - Longitud de cable 73 m = 4x2,5 mm<sup>2</sup>**

Motor	kW	CV	Tipo de cable																
			4x1	4x1,5	4x2,5	4x4	4x6	4x10	4x16	4x25	4x35	4x50	4x70	4x95	4x120	4x150	4x185	4x240	
4" Monofásico 230V	0,37	0,5	50	76	126	-	-	-	-	-	-	-	-	-	-	-	-	-	-
	0,55	0,75	39	58	97	155	-	-	-	-	-	-	-	-	-	-	-	-	-
	0,75	1	29	44	73	117	175	-	-	-	-	-	-	-	-	-	-	-	-
	1,1	1,5	20	30	50	79	119	198	-	-	-	-	-	-	-	-	-	-	-
	1,5	2	-	23	39	62	93	156	249	-	-	-	-	-	-	-	-	-	-
	2,2	3	-	-	28	45	68	113	181	-	-	-	-	-	-	-	-	-	-
4" Trifásico 400V	0,37	0,5	325	-	-	-	-	-	-	-	-	-	-	-	-	-	-	-	-
	0,55	0,75	223	335	-	-	-	-	-	-	-	-	-	-	-	-	-	-	-
	0,75	1	167	251	418	-	-	-	-	-	-	-	-	-	-	-	-	-	-
	1,1	1,5	120	179	299	478	-	-	-	-	-	-	-	-	-	-	-	-	-
	1,5	2	86	129	215	343	515	-	-	-	-	-	-	-	-	-	-	-	-
	2,2	3	61	91	152	243	365	609	-	-	-	-	-	-	-	-	-	-	-
	3	4	45	67	112	179	268	446	-	-	-	-	-	-	-	-	-	-	-
	4	5,5	34	51	85	135	203	338	541	-	-	-	-	-	-	-	-	-	-
5,5	7,5	-	40	66	106	159	266	425	-	-	-	-	-	-	-	-	-	-	
7,5	10	-	-	-	78	117	196	313	-	-	-	-	-	-	-	-	-	-	
6" Trifásico 400V	4	5,5	40	60	100	161	242	404	646	-	-	-	-	-	-	-	-	-	-
	5,5	7,5	-	45	75	120	180	300	481	-	-	-	-	-	-	-	-	-	-
	7,5	10	-	-	60	96	138	228	354	-	-	-	-	-	-	-	-	-	-
	9,2	12,5	-	-	48	77	120	192	306	468	-	-	-	-	-	-	-	-	-
	11	15	-	-	-	66	102	162	258	396	525	-	-	-	-	-	-	-	-
	15	20	-	-	-	-	72	126	192	294	402	546	-	-	-	-	-	-	-
	18,5	25	-	-	-	-	60	102	156	240	330	438	576	-	-	-	-	-	-
	22	30	-	-	-	-	-	84	132	204	276	372	489	-	-	-	-	-	-
	30	40	-	-	-	-	-	-	102	156	210	288	380	490	580	-	-	-	-
	37	50	-	-	-	-	-	-	-	123	169	230	310	390	460	550	890	-	-

BOMBAS SUMERGIBLES PARA POZO

# VDP A Company of Ebara Group

## Electrobomba centrífuga sumergible con motor en superficie y eje prolongado

Electrobomba centrífuga multicelular de eje vertical prolongado, con motor en superficie, montada sobre un cabezal. Construida enteramente en hierro fundido u opcionalmente en materiales especiales como bronce, Duplex o Superduplex, para líquidos corrosivos o agua de mar. Posibilidad de adaptarse a la profundidad de pozo introduciendo columnas entre la bomba y el cabezal del motor. Para aplicación en riego, trasvase de agua en depósitos de agua al aire libre, abastecimiento de agua a poblaciones desde ríos o embalses, suministro de equipos en la industria desde depósitos subterráneos o en edificios para la lucha contra incendios en situaciones de aljibes bajo rasante.

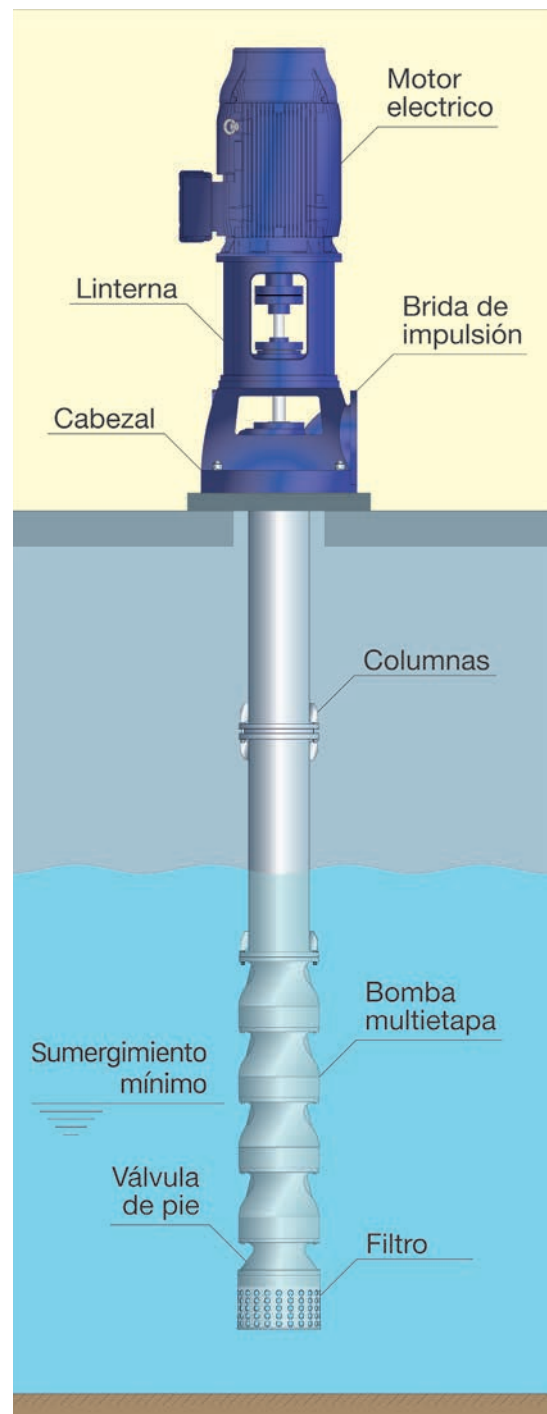

BOMBAS SUMERGIBLES PARA POZO

### Datos técnicos

<b>Caudal</b>	15 a 2.000 m <sup>3</sup> /h
<b>Altura</b>	Hasta 500 m
<b>Sellado del eje</b>	Cierre mecánico o empaquetadura
<b>Sentido de giro</b>	Sentido del reloj (desde el motor)
<b>Motor</b>	Eléctrico trifásico IE3 hasta 55kW y a partir de 250kW, IE4 de 75 a 200 kW (otras eficiencias bajo pedido). Motores 4 polos (posibilidad de trabajar con variador).

### Materiales

<b>Cuerpo de bomba</b>	Hierro fundido (GG25). Duplex, Superduplex (bajo pedido).
<b>Impulsores</b>	Bronce. Duplex, Super Duplex (bajo pedido).
<b>Columnas</b>	Acero carbono (ST 37.2). Duplex, Superduplex (bajo pedido).
<b>Ejes</b>	Acero Inox. AISI 420
<b>Filtro</b>	Acero carbono (ST 37.2). Duplex, Superduplex (bajo pedido).

# VDP

Electrobomba centrífuga sumergible con motor en superficie y eje prolongado

## Campo de trabajo a 1.450 rpm

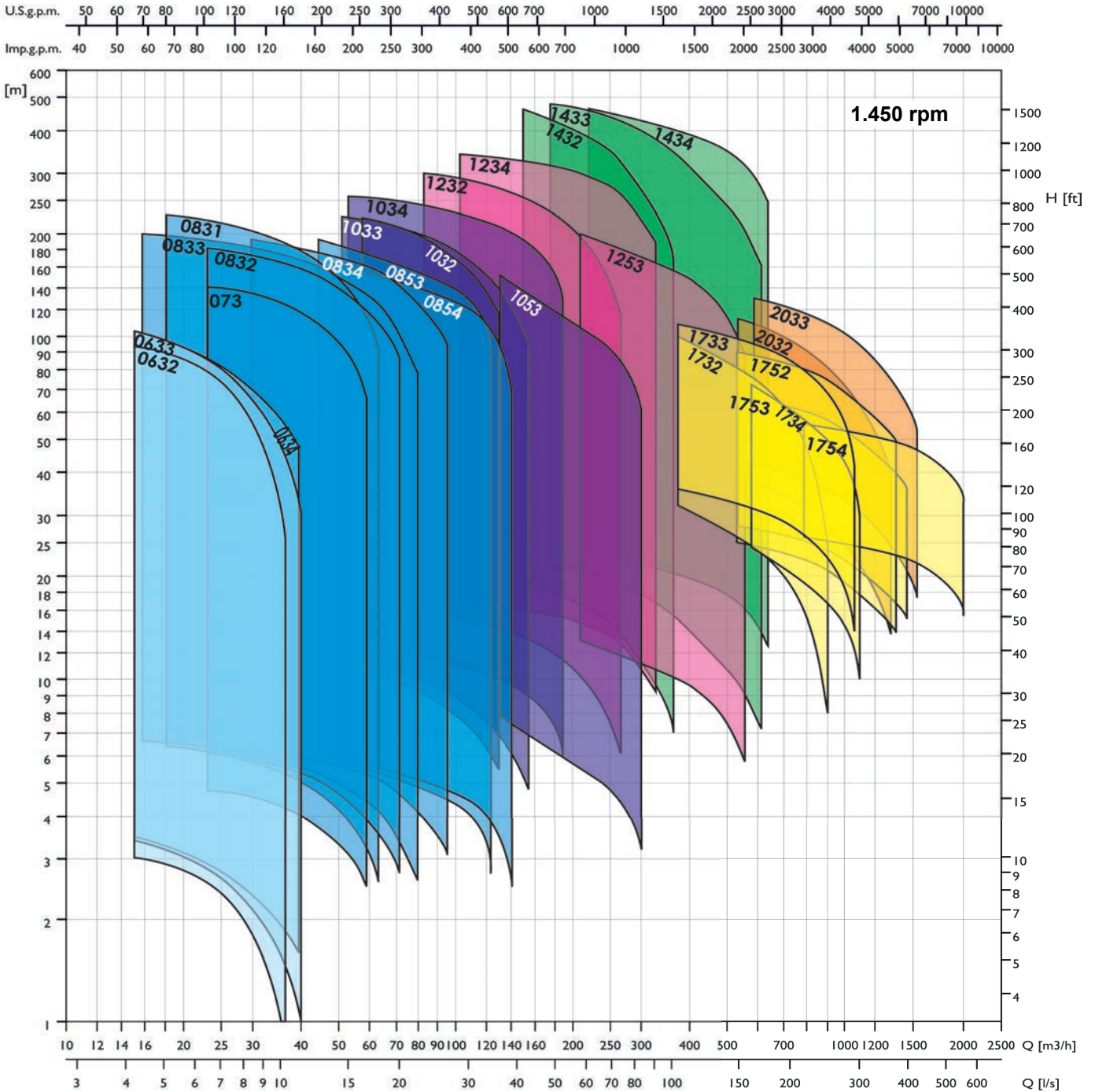

BOMBAS SUMERGIBLES PARA POZO



# VDP



Electrobomba centrífuga sumergible con motor en superficie y eje prolongado



## Campo de trabajo a 2.900 rpm

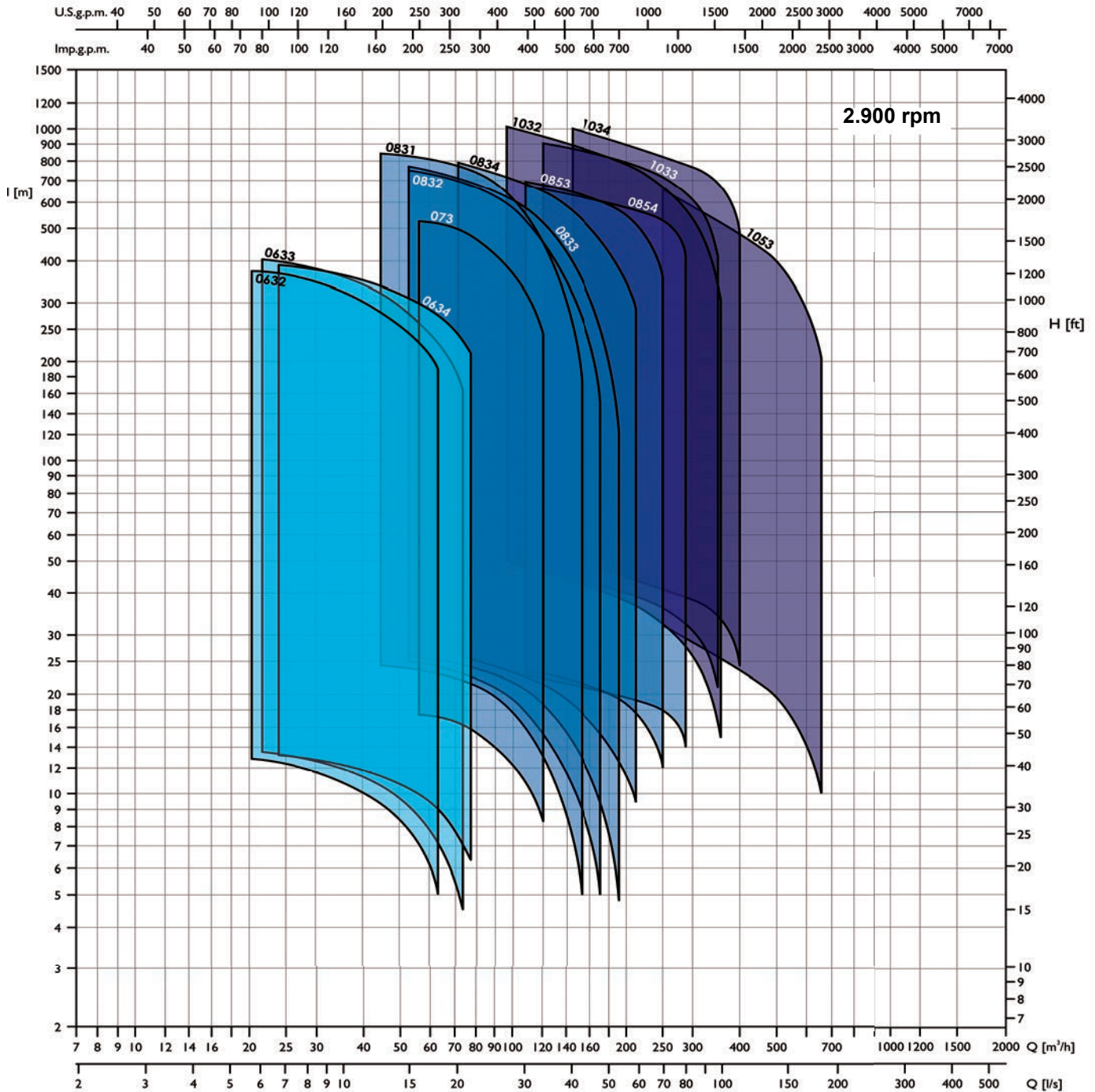

BOMBAS SUMERGIBLES PARA POZO

# VDP



Electrobomba centrífuga sumergible con motor en superficie y eje prolongado



## Componentes de las bombas VDP de eje prolongado

### Ejemplo de bomba con lubricación de agua

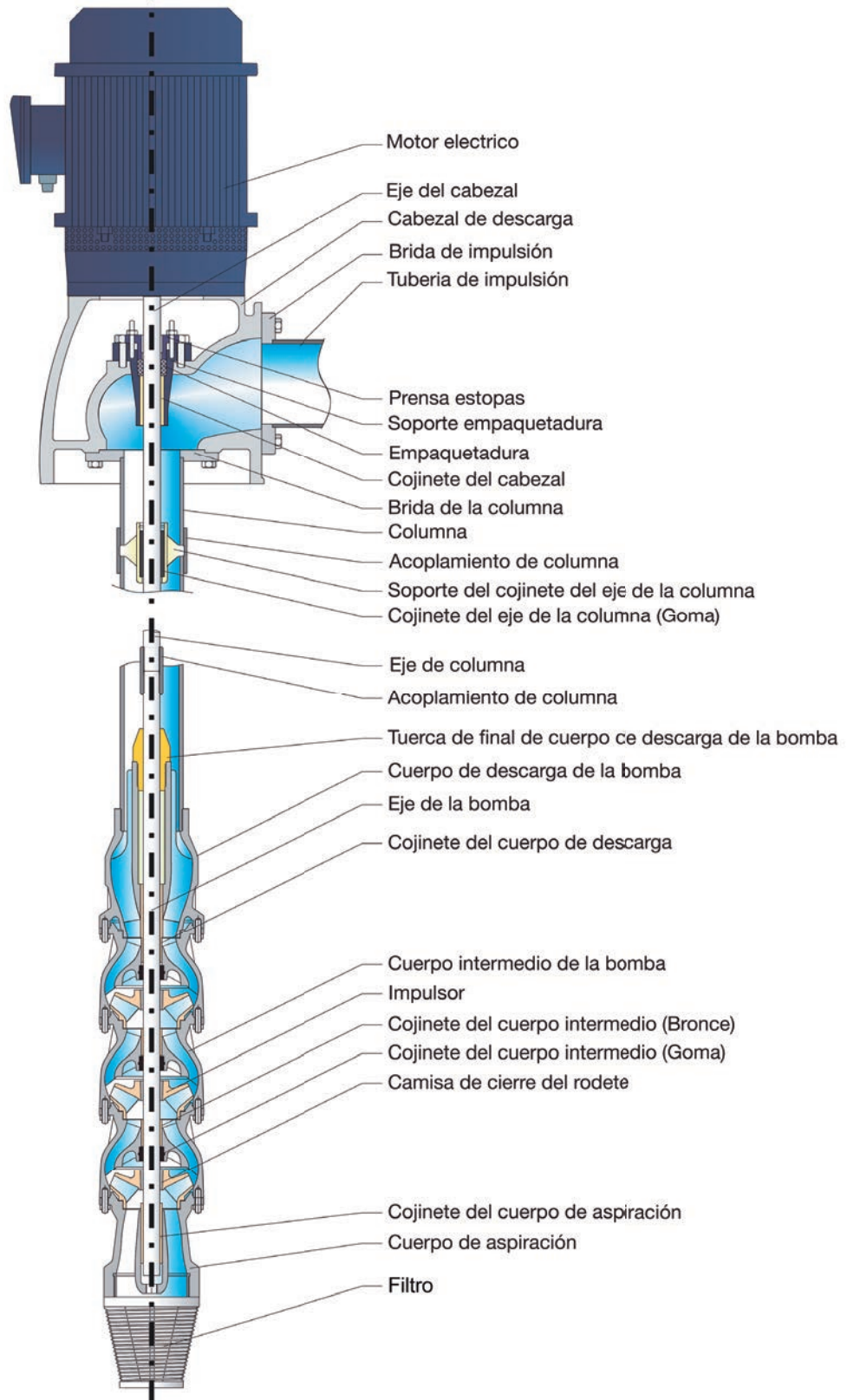

# VDP



Electrobomba centrífuga sumergible con motor en superficie y eje prolongado



## Ejemplo de instalación de una bomba VDP de eje prolongado

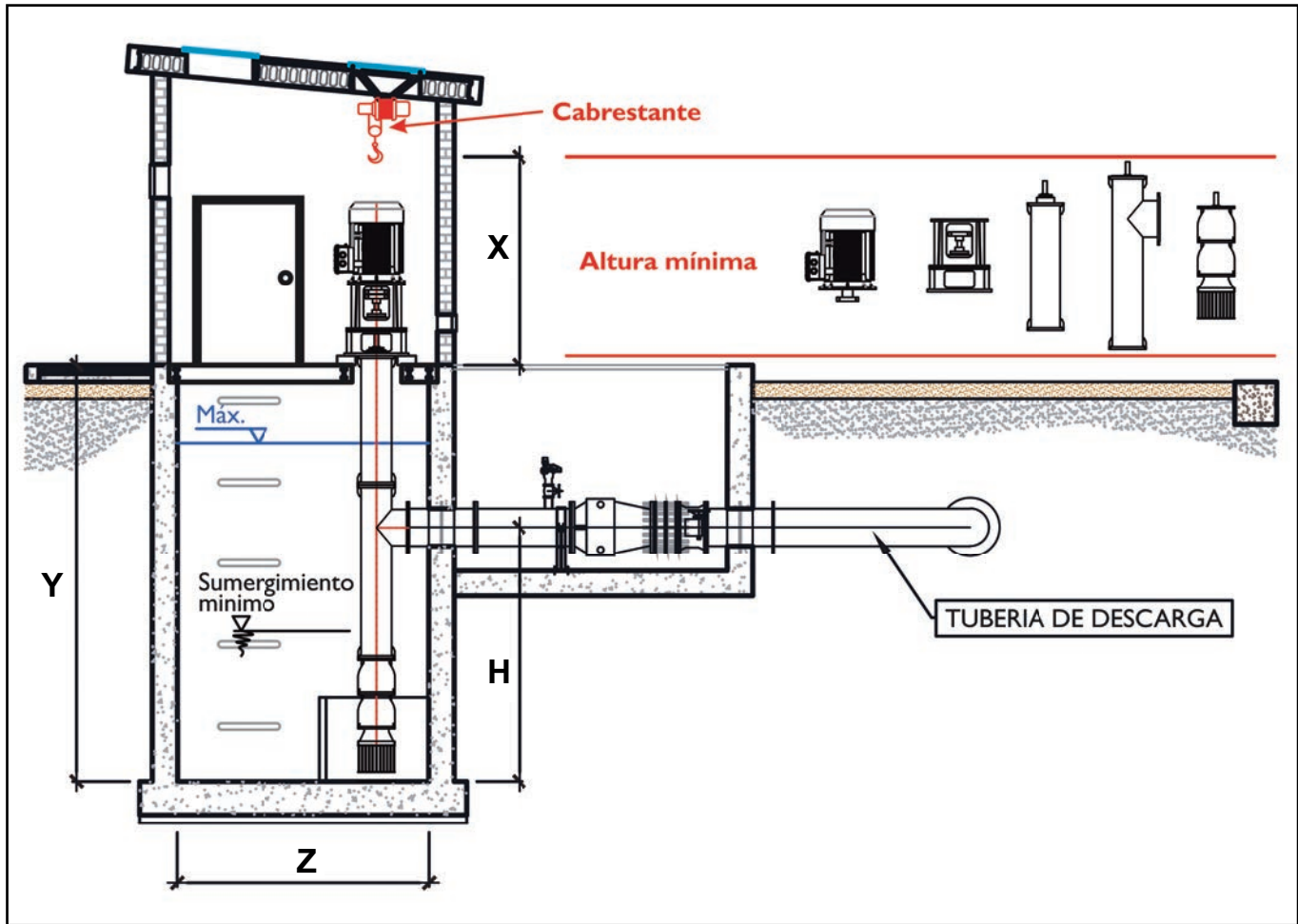

BOMBAS SUMERGIBLES PARA POZO

### Ejemplo de una bomba de columna con descarga bajo suelo.

Las dimensiones de la sala han de ser lo suficientemente amplias como para que todos los elementos del equipo puedan entrar por la puerta y también por el hueco de soporte, teniendo en cuenta la altura de la sala (X).

Debido al peso de los componentes, se aconseja la instalación permanente de un cabrestante u otro medio de elevación, no sólo para su instalación inicial sino también para su mantenimiento.

Para ofertar una bomba de columna vertical siempre se necesita saber la altura total del pozo (Y) para poder determinar los tramos de columna de modo que la aspiración se quede lo más cercana posible del fondo y así se pueda aprovechar lo máximo posible la capacidad del depósito.

# VDP

## Electrobomba centrífuga sumergible con motor en superficie y eje prolongado



VDP															4 polos	
Modelo	Caudal máximo [m³/h]	Alt. máx. primera etapa [m]	Altura máxima [m]	Pot. máx. primera etapa [kW]	Potencia máxima [kW]	Diámetro bomba [mm]	Diámetro eje [mm]	Diámetro eje [pulg.]	Diámetro columna [pulg.]	Momento de inercia [kg.m²]	Nº de aletas del impulsor	Brida de impulsión	Inmersión mínima [mm]	Rango velocidad rotación [rpm]	Nº Max. de etapas	P.V.P. (€)
VDP 0632	35	3,5	105	0,2	6	144	25,4	1"	4"	0,0018	4	DN100	700	1200-3000	30	
VDP 0633	40	3,5	105	0,25	7,5	144	25,4	1"	4"	0,0018	5	DN100	700	1200-3000	30	
VDP 0634	38	3,5	105	0,3	9	144	25,4	1"	4"	-	7	DN100	700	1200-3000	30	
VDP 073	60	5	150	0,6	18	165	25,4	1"	4"	0,0063	6	DN100	700	1200-3000	30	
VDP 0831	75	5,5	192,5	1	35	190	30,16	1 3/16"	4"	0,0063	6	DN125	700	1200-3000	35	
VDP 0832	80	6	180	1	30	190	30,16	1 3/16"	4"	0,0063	5	DN125	700	1200-3000	30	
VDP 0833	90	6	180	1,1	33	190	30,16	1 3/16"	4"	0,0063	6	DN125	700	1200-3000	30	
VDP 0834	90	6	180	1,3	39	190	30,16	1 3/16"	4"	0,0063	8	DN125	700	1200-3000	30	
VDP 0853	120	6,5	195	1,8	54	192,8	30,16	1 3/16"	4"	0,0102	5	DN125	700	1200-3000	30	
VDP 0854	140	6	180	3,6	108	192,8	30,16	1 3/16"	4"	0,0102	7	DN125	700	1200-3000	30	
VDP 1032	160	12,4	248	3,4	68	238	42,86	1 11/16"	6"	0,0248	5	DN150	700	1200-3000	20	
VDP 1033	170	11,2	224	3,7	74	238	42,86	1 11/16"	6"	0,0248	6	DN150	700	1200-3000	20	
VDP 1034	190	12,4	248	4,9	98	238	42,86	1 11/16"	6"	0,0248	7	DN150	700	1200-3000	20	
VDP 1053	310	9,5	190	5,2	104	248	42,86	1 11/16"	6"	0,0354	5	DN150	700	1200-3000	20	
VDP 1232	280	16,5	330	7,2	144	291	49,21	1 15/16"	8"	0,0505	5	DN200	700	800-1800	20	
VDP 1234	360	16,5	330	11,5	230	291	49,21	1 15/16"	8"	0,0505	8	DN200	700	800-1800	20	
VDP 1253	560	15	240	13,5	216	294	49,21	1 15/16"	8"	0,0707	4	DN200	700	800-1800	16	
VDP 1432	510	22	440	18,5	370	365	49,21	1 15/16"	10"	0,174	5	DN250	700	800-1800	20	
VDP 1433	580	23	460	22,5	450	365	49,21	1 15/16"	10"	0,174	6	DN250	700	800-1800	20	
VDP 1434	670	23	460	30	600	365	49,21	1 15/16"	10"	0,174	8	DN250	700	800-1800	20	
VDP 1732	900	38	114	48	144	430	49,21	1 15/16"	12"	0,499	5	DN300	850	800-1800	3	
VDP 1733	1000	40	120	45	135	430	49,21	1 15/16"	12"	0,499	6	DN300	850	800-1800	3	
VDP 1734	1120	27	81	38	114	430	49,21	1 15/16"	12"	0,499	8	DN300	850	800-1800	3	
VDP 1752	1200	40	120	70	210	430	49,21	1 15/16"	12"	0,677	5	DN300	850	800-2000	3	
VDP 1753	1550	35	70	74	148	430	49,21	1 15/16"	12"	0,677	6	DN300	850	800-2000	2	
VDP 1754	2000	27	54	105	210	430	49,21	1 15/16"	12"	0,677	8	DN300	850	800-2000	2	
VDP 2032	1400	38	114	85	255	500	61,91	2 7/16"	16"	0,813	5	DN400	900	800-2000	3	
VDP 2033	1400	45	135	120	360	500	61,91	2 7/16"	16"	0,813	6	DN400	900	800-2000	3	

CONSULTAR

### Motor eléctrico vertical bridado B5 o B14

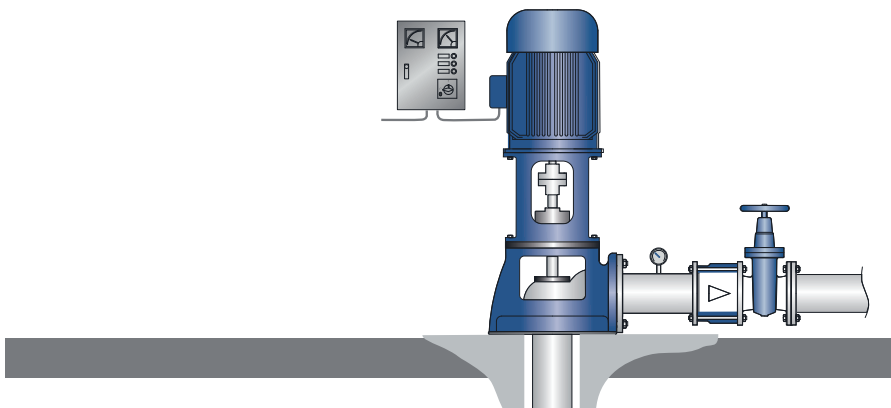

# Accesorios

## Para bombas sumergibles - Aguas limpias / APLICACIONES DOMÉSTICAS



### CUADROS CONTROL 1 BOMBA (MONOFÁSICA / TRIFÁSICA)

Control con o sin sondas. Puerto para conexión wifi con módulo opcional

	<b>V1M</b> <b>Control de 1 bomba monofásica hasta 2,2 kW. IP-56</b>		<b>V1N-F</b> <b>Control de 1 bomba Mon. / Trif. hasta 5,5 kW 400V (16A) . IP-56</b>
<b>MODELO V1M</b> <ul style="list-style-type: none"> <li>Variaciones de tensión admisibles: <math>\pm 20\%</math> (<math>&gt;30\%</math>: autodesconexión)</li> <li>Dimensiones: 200 x 150 x 80 mm.</li> <li>Peso: 850 g.</li> <li>Temperatura de trabajo: -10 +55°C.</li> </ul>		<b>MODELO V1N-F</b> <ul style="list-style-type: none"> <li>Variaciones de tensión admisibles: <math>\pm 20\%</math> (<math>&gt;30\%</math>: autodesconexión)</li> <li>Dimensiones: 255 x 195 x 95 mm.</li> <li>Peso: 1,5 kg.</li> <li>Temperatura de trabajo: -10 +55°C.</li> </ul>	
<b>Especificaciones</b>		<b>Especificaciones</b>	
<b>Características generales comunes</b> <ul style="list-style-type: none"> <li>Un único equipo de control y protección para cualquier bomba.</li> <li>Multicontrol.</li> <li><b>Modelo V1M:</b> Monofásico 230V AC. Arranque directo con relé de potencia.</li> <li><b>Modelo V1N-F:</b> Trifásico 230/400V AC. Arranque directo con magnetotérmico/contactor.</li> <li>Prensaestopos de gran rango de diámetro y alta protección.</li> <li>Protección contra fallo en el cableado hasta la bomba.</li> <li>Protección contra sobretensiones.</li> <li>Protección contra sobrecarga y baja carga.</li> <li>Protección contra falta de fase (modelo V1N-F).</li> <li>Protección aumentada contra tormentas.</li> </ul>		<ul style="list-style-type: none"> <li>Protección contra marcha en vacío con 3 configuraciones posibles:                     <ol style="list-style-type: none"> <li>2 Sondas: Nivel máximo y mínimo.</li> <li>1 Sonda: Nivel mínimo únicamente.</li> <li>Directamente sin sondas (por subintensidad).</li> </ol>                     En los casos 2 y 3, rearme a los 15 min.                 </li> <li>Relés electrónicos de sobrecarga y bajacarga regulables.</li> <li>Garantizados contra fallos de conexionado.</li> <li>Protección contra bloqueo de la bomba en largos períodos de reposo.</li> <li>Toma de control remoto que admite tensión de 6 a 400V~/V=</li> <li>Selección MAN-0-AUT mediante pulsadores.</li> <li>Pilotos de tensión, marcha, falta de agua y sobrecarga.</li> <li>Pulsador de rearme de alarmas y relé de salida de alarma general.</li> </ul>	

### Cuadro de control - 1 bomba

Modelo	Código	kW	CV	P.V.P. (€)
Cuadro <b>V1M</b> de control 1 bomba monofásica hasta 2,2 kW - 230V AC (18A)	622HT11031101	2,2	3	<b>346</b>
Cuadro <b>V1N-F</b> de control 1 bomba monofásica / trifásica hasta 5,5 kW - 230/400V AC (16A)	622HT11061300	5,5	7,5	<b>604</b>

### Módulo WIFI para cuadros V1M y V1N-F

Dispositivo de comunicación WiFi con conectividad IoT para cuadros V1M y V1N-F



#### Módulo Wifi opcional para cuadros de control

Modelo	Código	P.V.P. (€)
Módulo Wifi para cuadros V1M y V1N-F	622HT0000005	<b>181</b>

### Sonda conductiva para cuadros

Sonda conductiva de colgar para control de nivel (necesaria para cuadros V1M y V1N-F cuando trabajan con sondas).



#### Sonda para cuadros V1M y V1N-F

Modelo	Código	P.V.P. (€)
Sonda SN	622HT00000001	<b>21</b>

### Empalme para cable

Tipo	Código	Ø cable (mm)	P.V.P. (€)
Empalme 4 x 4-5 x 2,5	622CX10000998	7-16	<b>52</b>
Empalme 4 x 16-5 x 6	622CX10000996	8-25	<b>64</b>
Empalme 4 x 25-5 x 10	622CX10000995	14-30	<b>88</b>

### Cable bajo goma (por metro)

Código	Cable (mm²)	P.V.P. (€)
H07RN-F 6200400409	3 x 1,5	<b>5</b>
H07RN-F 6200400403	3 x 2,5	<b>5</b>
H07RN-F 6200400404	4 x 1,5	<b>7</b>
H07RN-F 6200400402	4 x 2,5	<b>8</b>
H07RN-F 6200400412	4 x 4	<b>8</b>
H07RN-F 6200400413	4 x 6	<b>14</b>
H07RN-F 6200400414	4 x 10	<b>23</b>
H07RN-F 6200400415	4 x 16	<b>36</b>
H07RN-F 6200400416	4 x 25	<b>55</b>

### Cuadro Multiuso (2 bombas - hasta 11A)

Control de 2 bombas Mon. / Trif. 220V ó 400V (11A) 50Hz / 60 Hz



El Cuadro Multiuso Todo-en-uno es un cuadro electrónico que puede utilizarse tanto para controlar un grupo de presión, un conjunto de bombas de aguas sucias o una instalación con bomba de pozo. Puede funcionar en una instalación monofásica o trifásica y en función de la alimentación suministrada podrá controlar y proteger 2 bombas monofásicas o trifásicas. Pueden configurarse bombas con amperaje nominal igual o diferente ya que dispone de control de amperaje independiente para cada fase con sensibilidad de detección configurable. Además, puede configurarse un funcionamiento conjunto a través de una única señal de activación y puede habilitarse o deshabilitarse la alternancia de arranque.

Características
<ul style="list-style-type: none"> <li>Control para 2 bombas hasta 11A.</li> <li>Multi-Tensión: Monof. / Trif. a 220V o Trif. a 400V, 50Hz o 60Hz</li> <li>Control de intensidad de motor.</li> <li>Protección contra sobre intensidad y trabajo en seco.</li> <li>Múltiples modos de funcionamiento.</li> <li>Sistemas de activación de las bombas: Podemos seleccionar un arranque por boyas de nivel, presostatos, sondas de depósito o una señal de 4-20mA.</li> <li>Sistemas de paro de las bombas: Podemos seleccionar que la señal de paro provenga de una boya de nivel, un presostato, un sistema de 2 ó 3 sondas de pozo o un transductor de presión.</li> </ul>

Otras funciones
<ul style="list-style-type: none"> <li>Display retroiluminado multilingüaje.</li> <li>2 Relés libres de potencia configurables para indicar remotamente el estado del equipo.</li> <li>Entrada específica para arranque a través de una señal de programador de riego.</li> <li>Reloj interno para temporizar el arranque y paro de las bombas o de los relés configurables.</li> <li>Contadores de horas de funcionamiento.</li> <li>Registro de fallos para monitorizar el estado del sistema.</li> </ul>

### Cuadro Multiuso - 2 bombas Monof. / Trif.

Modelo	Código	P.V.P. (€)
Cuadro Multiuso Todo-en-uno	622HC12051300	<b>682</b>

# Accesorios

## Para bombas sumergibles - Aguas limpias



### APLICACIONES INDUSTRIALES

#### Cuadros eléctricos trifásicos

Cuadros eléctricos\*  
TRIFÁSICOS  
(400V 3F+N - 50Hz)



#### Composición

- Armario metálico.
- Interruptor general.
- Magnetotérmico de protección.
- Detector de nivel por sondas para protección contra trabajo en vacío.
- Juego de sondas de nivel.
- Pilotos de bomba en marcha y sobrecarga.
- Selector de tres posiciones (Manual -0- Automático).
- Bornero de salida y prensas.

#### Composición cuadros con variador

- Variador de frecuencia con panel de programación.
- Filtro RFI industrial y armario metálico.
- Interruptor automático de protección.
- Interruptor general.
- Detector de nivel con sondas para protección contra trabajo en vacío.
- Selector de 3 posiciones.
- Pilotos de bomba en marcha y sobrecarga.
- Transductor de presión 0-10 bar incluido, otras escalas consultar.

#### Cuadros eléctricos trifásicos

Tipo	CV* 400V	Amp. Máx.	P.V.P. (€)
Directo	0,5 - 4	11	1.094
Directo	5,5 - 7,5	15	1.183
Directo	10	21,7	1.264
Estrella-triángulo	7,5	15	1.652
Estrella-triángulo	10	21,7	1.809
Estrella-triángulo	15	29	1.970
Estrella-triángulo	20	36	2.136
Estrella-triángulo	25	41	2.449
Estrella-triángulo	30	55	2.787
Estrella-triángulo	40	68	2.992
Arrancador estático	0,5 - 5,5	11	2.184
Arrancador estático	7,5	15	2.590
Arrancador estático	10	21,7	2.753
Arrancador estático	15	29	3.439
Arrancador estático	20	36	3.634
Arrancador estático	25	41	3.762
Arrancador estático	30	55	5.125
Arrancador estático	40	68	5.969
Cuadro con variador**	1	2,4	3.091
Cuadro con variador**	1,5	3,3	3.091
Cuadro con variador**	2	4,3	3.165
Cuadro con variador**	3	5,6	3.239
Cuadro con variador**	4	7,6	3.334
Cuadro con variador**	5,5	9	3.467
Cuadro con variador**	7,5	12	3.625
Cuadro con variador**	10	16	4.856
Cuadro con variador**	15	23	5.476
Cuadro con variador**	20	31	6.285
Cuadro con variador**	25	38	7.324

\* Verificar que el consumo indicado en placa de motor está dentro de la regulación indicada.

\*\* Longitud max. admisible de cable: 100 m. Para más longitudes, consultar.

#### Suplementos opcionales para cuadros



	P.V.P. (€)
Relé electrónico de sub-intensidad, para protección contra trabajo en vacío sustituyendo a las sondas:	282
Relé detector de nivel pozo-depósito con doble juego de sondas:	334

## BOMBAS SUMERGIBLES (Línea Residencial)

### Achique, Drenaje y Residuales (Línea Residencial)

	<b>LAGO</b> Bombas sumergible de achique	216
	<b>OPTIMA</b> Bombas sumergible de achique - AISI 304	217
	<b>BEST ONE - BEST ONE VOX</b> Bombas sumergible de achique - AISI 304	218
	<b>BEST 2-5</b> Bombas sumergible de achique - AISI 304	219
	<b>FLUSET BEST 1MA-FS</b> Kit de intervención rápida para inundaciones, evacuación y trasiego de líquidos limpios.	220
	<b>VERSATYLE</b> Bombas sumergibles para aguas fecales - Hierro fundido	221
	<b>COMPATTA</b> Bombas sumergibles para aguas fecales - "Ex" antideflagrante	222
	<b>RIGHT</b> Bombas sumergibles para aguas fecales - AISI 304	223
	<b>DAR</b> Bombas sumergibles para aguas fecales - VORTEX / BICANAL	224
	<b>DW - DW VOX</b> Bombas sumergibles para aguas fecales - AISI 304	225
	<b>BEST BOX</b> Sistema de recogida y evacuación de aguas con 1 bomba	228
	<b>MINIRIGHT</b> Sistema de recogida y evacuación de aguas con 1 bomba	229
	<b>SANIRELEV</b> Sistemas de recogida y evacuación de aguas con 1 ó 2 bombas	230

### Residuales, fecales y drenaje (Línea Industrial)

	<b>SERIES D / DEMINY</b> Bombas sumergibles para aguas residuales y fecales: Vortex, Semivortex, monocanal, multicanal, dilaceradora, trituradora, drenaje y excavaciones.	233
	<b>SANIRELEV MAXI</b> Estaciones prefabricadas de recogida y evacuación de aguas residuales con 2 bombas	273
	<b>AGITADORES</b> Agitadores sumergibles - Hierro fundido / AISI 316	279

# Seleccionar una bomba o equipo para aguas residuales ahora es muy fácil

Para facilitar la selección de la bomba o equipo para aguas residuales más adecuado a las necesidades, o simplemente para evaluar las características técnicas de rendimiento, o ver dimensiones y materiales de los componentes de un producto, EBARA dispone del software de selección online **EBARA\_ARFWeb**. Se puede acceder a este programa desde la web de EBARA, haciendo clic en link correspondiente o escaneando el código QR que está más abajo.

Desde la página principal es posible registrarse para aprovechar todas las funciones del programa. Para registrarse haga clic en "Ejecutar" y luego en "Registrarse ahora", rellene todos los campos y cumplimente los puntos relativos a recibir noticias y promociones y el consentimiento de uso de datos y haga clic en "Registrarme". A continuación, recibirá un correo electrónico con un enlace para confirmar su registro. Para evitar tener que introducir la información cada vez que se conecte, le recomendamos que marque "Mantener la sesión iniciada". A continuación, pulse "Iniciar sesión".

Con el software de selección online EBARA\_ARFWeb puede seleccionar una bomba o equipo de varias formas:

- Por punto de trabajo (selección hidráulica).
- Por designación del modelo (selección directa de equipos).



## Selector Ebara\_ARFWeb

Para la selección de la bomba o equipo más adecuado a cada necesidad, introduzca los parámetros que necesita y encuentre el producto que mejor se ajuste a su demanda.



## Normativa

Selección de forma cómoda, rápida y eficaz la bomba o equipo más adecuado según la configuración demandada.



## Documentación

Obtenga el PDF del producto seleccionado con la documentación técnica más completa del equipo: curva de rendimiento, características técnicas, dimensiones, planos 3D, objetos BIM, etc.



## Solución perfecta

Ebara\_ARFWeb es la herramienta perfecta para la prescripción de bombas o equipos para aguas residuales, ya que además de ofrecer toda la información técnica incluye la valoración económica actualizable.



Escanea el código QR para acceder al software de selección de equipos para aguas residuales EBARA\_ARFWeb.



# Software EBARA\_ARFWeb

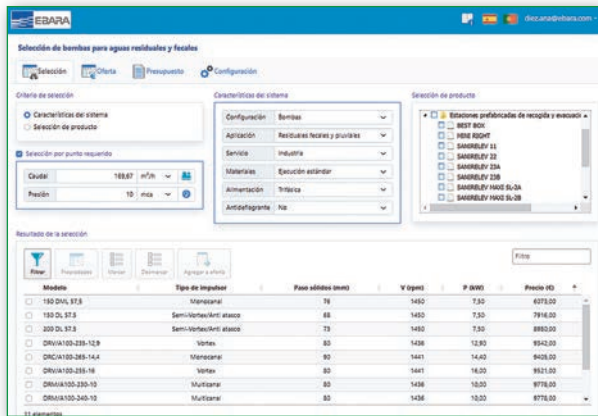

Pantalla de inicio para el cálculo de la bomba o equipo según las necesidades requeridas.

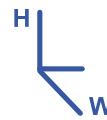

## Dimensiones

Asegúrese de que las dimensiones del producto se ajusten a sus necesidades.



## Materiales

Consulte las especificaciones técnicas de los distintos componentes del equipo seleccionado.



## Rendimiento

Seleccione el producto en función de las necesidades de sus instalaciones.



## Datos técnicos

Descubra todas las características técnicas de nuestros equipos.



## Familias BIM

Descargue las familias BIM disponibles de nuestra amplia gama de bombas y equipos.

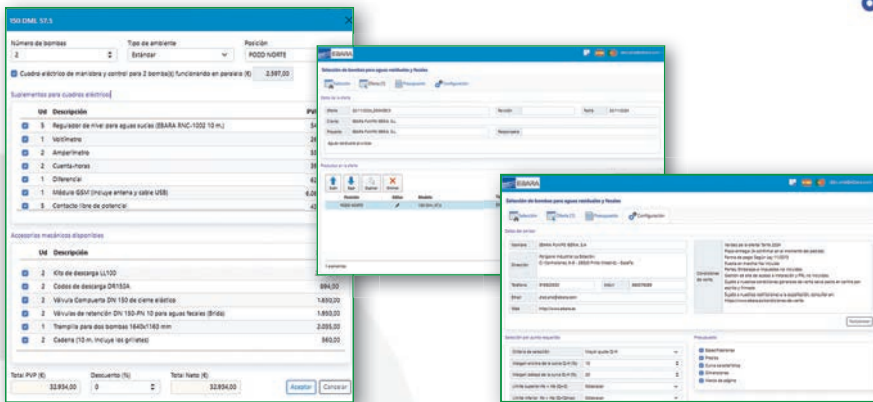
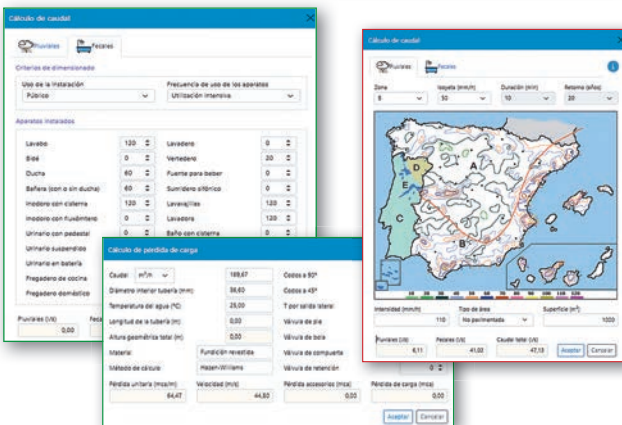

Una vez calculadas las necesidades de la bomba o equipo, el software de selección online EBARA\_ARFWeb nos ofrece un listado de bombas o equipos valorados económicamente que cumplen con los requisitos necesarios. Simplemente debemos seleccionar uno y generar una oferta en PDF.



Escanea el código QR para acceder al software de selección de equipos para aguas residuales EBARA\_ARFWeb.



# LAGO

## Bombas de achique sumergibles



Bombas sumergibles para aguas limpias o ligeramente sucias / cargadas, adecuadas para sistemas de emergencia, aplicaciones domésticas como achique de pozos, garajes, sótanos o cualquier lugar que pueda resultar eventualmente inundado. Riego de jardín, achique y vaciado de tanques y depósitos. Pequeñas fuentes decorativas o juegos de agua.



LAGO 300 GI-LS



LAGO 500 GI

Regulador magnético con interruptor de Regulación (Manual o Automatico)

Posibilidad de elegir, mediante interruptor, la regulación en posición tanto MANUAL como AUTOMÁTICA.

Aspiración mínima LS (Lowest Suction): hasta 1 mm



Ligera y fácilmente transportable



Se pueden usar en instalaciones fijas y móviles



Práctica y fácil de usar



Pequeñas dimensiones



Alta versatilidad

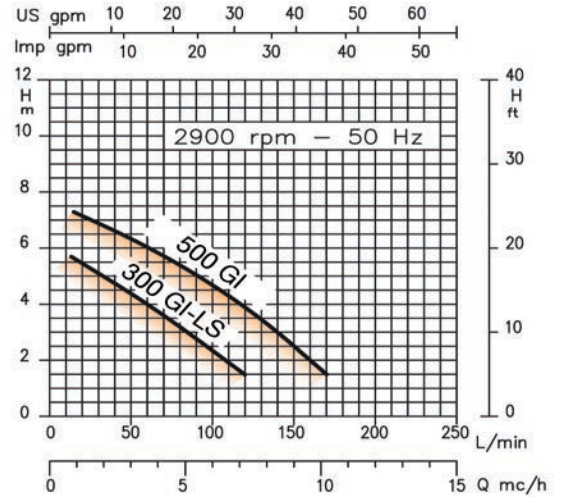

## Dimensiones

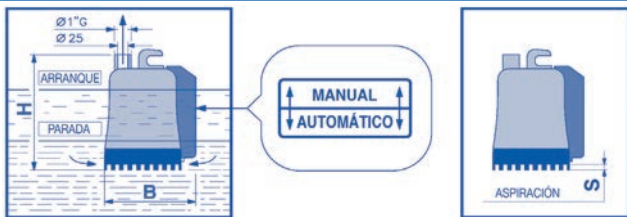

Modelo	B (mm)	H (mm)	S (mm)
Lago 300 GI-LS	206	252	1
Lago 500 GI	206	252	9

## Materiales

Carcasa externa, cuerpo de la bomba e impulsor PPS

Carcasa de motor AISI 304

Eje motor AISI 304

Cierre hidráulico Triple cierre hidráulico sobre el eje.

Anticorrosiva Construida con materiales antioxidantes y resistentes a la corrosión.

Cable 3 m con enchufe tipo Schuko.

## Datos técnicos

**Impulsor abierto** Las bombas Lago con impulsor abierto puede trabajar completamente o parcialmente sumergida.

**Temperatura máx. del líquido** 35°C

**Max. paso de sólidos** Ø máx. de 9 mm (Lago 500 GI).

**Máx. aspiración** 1 mm (Lago 300 GI-LS).

**Tensión** Monof. 230V - 50 Hz - 2 polos

**Motor** Refrigerado por líquido bombeado

**Condensador** Condensador y protección termoamperimétrica de rearme automático incorporados.

## Conexiones

**DNI** Ø 25

## Uds. por pallet



18 pzas. x 8 niveles = 144 unidades

## Bombas LAGO - Monofásica 230V

2 Polos

Modelo	Código	kW	CV	Q=Caudal								Condensador		Inten. Abs. [A] Mon. 230V	P.V.P. (€)	
				l/min	20	40	60	80	100	120	150	170	uf			V <sub>c</sub>
				m³/h	1,2	2,4	3,6	4,8	6	7,2	9	10,2				
				H=Altura manométrica total (m)												
LAGO 300 GI-LS	6241492011	0,27	0,37	5,4	4,7	4	3,2	2,4	1,5	-	-	-	6,3	300	1,3	206
LAGO 500 GI	6241492021	0,47	0,64	7,2	6,6	6	5,4	4,7	3,8	2,5	1,5	1,5	6,3	300	2,1	231

# OPTIMA

## Bombas de achique sumergibles en Acero Inoxidable AISI 304



Bomba sumergible para aguas limpias o ligerísimamente cargadas, adecuada para aplicaciones domésticas como achique de pozos, garajes, sótanos o cualquier lugar que pueda resultar eventualmente inundado. Riego de jardín, achique y vaciado de tanques y depósitos. Pequeñas fuentes o juegos de agua. Innumerables aplicaciones en casa y jardín.

- Diseño robusto, resistente a la corrosión**
- Pequeñas dimensiones**
- Ligera y fácilmente transportable**
- Se pueden usar en instalaciones fijas y móviles**
- Alta versatilidad**

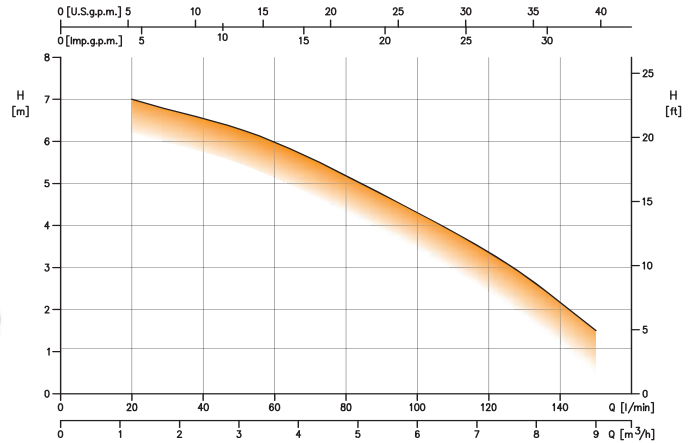

### Materiales

<b>Cuerpo de impulsión, filtro y carcasa de motor</b>	AISI 304
<b>Impulsor</b>	Tecnopolímero reforzado con fibra de vidrio.
<b>Eje motor</b>	AISI 303
<b>Cierre mecánico</b>	<b>De serie: Cerámica/Carbón/NBR</b> Opcional: SiC/SiC/FPM (Consultar)
<b>Cable</b>	Estándar: de 5 m con enchufe tipo Schuko. Opcional: modelos con 10 m de cable, consultar
<b>Versiones</b>	<b>M:</b> Monofásica <b>MA:</b> Con regulador de nivel <b>MS:</b> Con regulador magnético

### Datos técnicos

<b>Max. inmersión</b>	5 m con cable de 10 m 2 m con cable de 5 m
<b>Temperatura máx. del líquido</b>	50°C
<b>Máx. paso de sólidos</b>	10 mm
<b>Polos</b>	2
<b>Aislamiento</b>	Clase F
<b>Grado de protección</b>	IP68
<b>Tensión</b>	Monofásica 230V ±10%
<b>Condensador</b>	Condensador y protección termoamperimétrica de rearme automático incorporados.

### Conexiones

<b>DNI</b>	1 1/4"
------------	--------

### Instalación

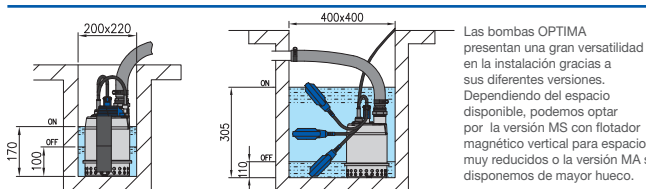

### Uds. por pallet

24 pzas. x 4 niveles = 96 unidades

### Accesorios

DAM	Modelo	Código	P.V.P. (€)
	DAM - Dispositivo para una aspiración mínima de 3 mm (Válido sólo para modelos OPTIMA y BEST ONE, excepto versiones MS)	260140110	37

### Bombas OPTIMA - Monofásica 230V

2 Polos

Modelo	Código	kW	CV	Q=Caudal							Int. Abs. [A]	DNA	Peso [kg]	P.V.P. (€)
				l/min	0	20	50	75	100	125				
OPTIMA M	1751000000	0,25	0,33	7,6	7	6,3	5,4	4,3	3,1	1,5	1,9	G1¼	4,2	342
OPTIMA MA	1751100000	0,25	0,33	7,6	7	6,3	5,4	4,3	3,1	1,5	1,9	G1¼	4,4	365
OPTIMA MS	1752100000	0,25	0,33	7,6	7	6,3	5,4	4,3	3,1	1,5	1,9	G1¼	4,6	396

# BEST ONE - VOX

## Bombas de achique sumergibles en Acero Inoxidable AISI 304

Bombas sumergibles de achique fabricadas en Acero Inoxidable AISI 304, adecuada para aplicaciones domésticas como achique de pozos, garajes, sótanos o cualquier lugar que pueda resultar eventualmente inundado. Riego de jardín, achique y vaciado de tanques y depósitos. Pequeñas fuentes o juegos de agua. Innumerables aplicaciones en casa y jardín.

Versión "VOX" con impulsor tipo VORTEX; admite un paso de sólidos de hasta Ø 20 mm.



- Diseño robusto, resistente a la corrosión
- Ligera y fácilmente transportable
- AISI 304**  
Bomba fabricada en AISI 304
- Alta versatilidad
- Se pueden usar en instalaciones fijas y móviles
- OEM**  
Posibilidad de instalarse en maquinaria para uso industrial
- Práctica y fácil de usar
- Pequeñas dimensiones
- Impulsor Vortex (modelos VOX)

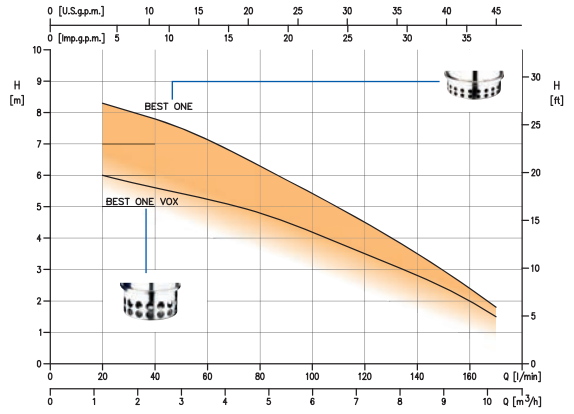

### Materiales

Cuerpo de impulsión, filtro y carcasa de motor	AISI 304
Impulsor	AISI 304
Eje motor	AISI 303
Cierre mecánico	De serie: Cerámica / Carbón / NBR
Cable	5 m (con enchufe tipo Schuko en versión monofásica). Opcional: modelos con 10 m de cable. <b>M:</b> Monofásica <b>MA:</b> Con regulador de nivel <b>MS:</b> Con regulador magnético <b>VOX:</b> versión Vortex
Versiones	

### Datos técnicos

Max. inmersión	5 m con cable de 10 m 2 m con cable de 5 m
Temp. máx. del líquido	50°C
Máx. paso de sólidos	10 mm - Best one 20 mm - Best one VOX (Vortex)
Polos	2
Aislamiento / Protección	Clase F / IP68
Tensión	Monofásica 230V ±10% Trifásica 400 ±10%
Condensador	Condensador y protección termoamperimétrica de rearme automático incorporados.

### Conexiones

DNI	1 1/4"
-----	--------

### Accesorios

- Pág. 403 - **Reguladores de nivel**
- Pág. 269 - **Cuadros para bombas aguas fecales**

### Uds. por pallet



24 pzas. x 4 niveles) = 96 unidades

### DAM



Modelo	Código	P.V.P. (€)
DAM - Dispositivo para una aspiración mínima de 3 mm (Válido sólo para modelos OPTIMA y BEST ONE, excepto versiones MS)	260140110	37

### Monofásica 230V

### 2 Polos

Modelo	Código	kW	CV	Q=Caudal								Int. Abs. [A] 230V	DNI	Peso [kg]	P.V.P. (€)
				l/min	0	20	40	80	120	160	170				
				m³/h	0	1,2	2,4	4,8	7,2	9,6	10,2				
H=Altura manométrica total (m)															
BEST ONE M	1711000000	0,25	0,33	9	8,3	7,8	6,3	4,5	2,4	1,8	2,3	G1¼	4,4	408	
BEST ONE MA	1711100000	0,25	0,33	9	8,3	7,8	6,3	4,5	2,4	1,8	2,3	G1¼	4,6	425	
BEST ONE MS	1712100000	0,25	0,33	9	8,3	7,8	6,3	4,5	2,4	1,8	2,3	G1¼	4,8	461	
BEST ONE VOX M	1741000000	0,25	0,33	6,5	6	5,6	4,8	3,5	2	1,5	2,2	G1¼	4,5	446	
BEST ONE VOX MA	1741100000	0,25	0,33	6,5	6	5,6	4,8	3,5	2	1,5	2,2	G1¼	4,7	455	

### Trifásica 400V

### 2 Polos

Modelo	Código	kW	CV	Q=Caudal								Int. Abs. [A] 400V	DNI	Peso [kg]	P.V.P. (€)
				l/min	0	20	40	80	120	160	170				
				m³/h	0	1,2	2,4	4,8	7,2	9,6	10,2				
H=Altura manométrica total (m)															
BEST ONE	1711000004	0,25	0,33	9	8,3	7,8	6,3	4,5	2,4	1,8	0,8	G1¼	4,3	408	
BEST ONE VOX	1741000004	0,25	0,33	6,5	6	5,6	4,8	3,5	2	1,5	0,8	G1¼	4,4	446	

# BEST 2-5

## Bombas de achique sumergibles en Acero Inoxidable AISI 304



Bomba sumergible de achique fabricada en Acero Inoxidable AISI 304, adecuada para achique de pozos, garajes, depósitos y sótanos. Bombeo de agua parcialmente cargada. Fuentes y lumiartecnia. Oxigenación de agua. Riego y jardinería. Innumerables aplicaciones allí donde se necesite achicar agua de lugares de difícil acceso.

- Diseño robusto, resistente a la corrosión
- Alta versatilidad
- Práctica y fácil de usar
- Ligera y fácilmente transportable
- Se pueden usar en instalaciones fijas y móviles
- AISI 304**  
Bomba fabricada en AISI 304
- OEM**  
Posibilidad de instalarse en maquinaria para uso industrial

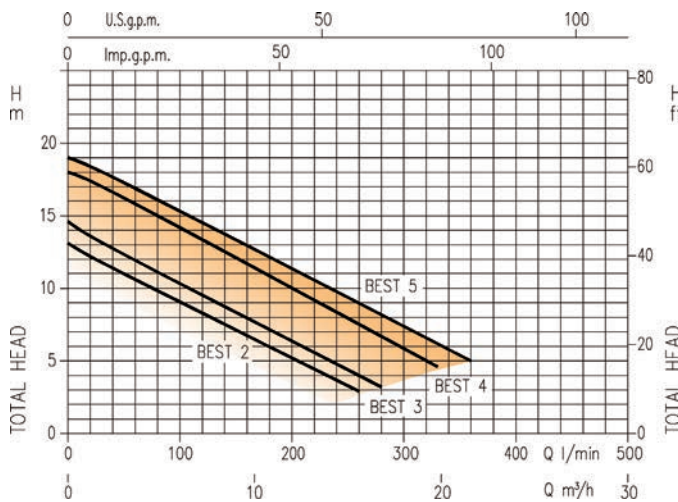

### Materiales

<b>Cuerpo de impulsión, filtro, carcasa, tapa de motor e Impulsor</b>	AISI 304
<b>Eje motor</b>	AISI 303 (parte en contacto con líquido)
<b>Cierre mecánico</b>	Doble cierre mecánico: - Superior: Cerámica/Carbón/NBR - Inferior: SiC/SiC/NBR
<b>Cable</b>	De 10 m (con enchufe tipo Schuko en versión monofásica).
<b>Versiones</b>	<b>M:</b> Monofásica <b>MA:</b> Con regulador de nivel

### Conexiones

<b>DNI</b>	1 1/2"
------------	--------

### Accesorios

- Pág. 403 - **Reguladores de nivel**
- Pág. 269 - **Cuadros para bombas aguas fecales**

### Datos técnicos

<b>Max. inmersión</b>	7 m
<b>Temperatura máx. del líquido vehiculado</b>	35°C
<b>Máx. paso de sólidos</b>	10 mm
<b>Polos</b>	2
<b>Aislamiento</b>	Clase F
<b>Grado de protección</b>	IP68
<b>Tensión</b>	Monofásica 230V ±10% Trifásica 400 ±10%
<b>Condensador</b>	Condensador y protección termoamperimétrica de rearme automático incorporados.

## Monofásica 230V 2 Polos

Modelo	Código	kW	CV	Q=Caudal								Int. Abs. [A] 230V	DNI	Peso [kg]	P.V.P. (€)	
				l/min	0	20	80	160	200	280	330					m³/h
<b>H=Altura manométrica total (m)</b>																
BEST/A 2 M	1721091221A	0,55	0,75	13,1	12,2	9,8	6,7	5	-	-	4,4	G1½	12	846		
BEST/A 2 MA	1721090021A	0,55	0,75	13,1	12,2	9,8	6,7	5	-	-	4,4	G1½	12,1	877		
BEST/A 3 M	1721101221A	0,75	1	14,6	13,6	11,1	7,9	6,4	3,2	-	5,6	G1½	12,7	1.033		
BEST/A 3 MA	1721100021A	0,75	1	14,6	13,6	11,1	7,9	6,4	3,2	-	5,6	G1½	12,8	1.061		
BEST/A 4 M	1731151221A	1,1	1,5	18	17,4	15	11,7	10	6,7	4,6	7,3	G1½	13,8	1.166		
BEST/A 4 MA	1731150021A	1,1	1,5	18	17,4	15	11,7	10	6,7	4,6	7,3	G1½	13,9	1.192		

## Trifásica 400V 2 Polos

Modelo	Código	kW	CV	Q=Caudal								Int. Abs. [A] 400V	DNI	Peso [kg]	P.V.P. (€)	
				l/min	0	20	80	160	200	280	330					m³/h
<b>H=Altura manométrica total (m)</b>																
BEST/A 2	1721091204A	0,55	0,75	13,1	12,2	9,8	6,7	5	-	-	2	G1½	12	846		
BEST/A 3	1721101204A	0,75	1	14,6	13,6	11,1	7,9	6,4	3,2	-	2,4	G1½	12,7	1.033		
BEST/A 4	1731151204A	1,1	1,5	18	17,4	15	11,7	10	6,7	4,6	3	G1½	13,8	1.166		
BEST/A 5	1731201204A	1,5	2	19	18,4	16,1	12,8	11,4	8	6	3,3	G1½	13,5	1.248		

BOMBAS SUMERGIBLES  
Achique, Residuales y Fecales

# FLUSET BEST 1MA-FS

**Kit de intervención rápida para inundaciones, evacuación y trasiego de líquidos limpios.**

Bomba sumergible de achique fabricada en Acero Inoxidable AISI 304, adecuada para achique de pozos, garajes, depósitos y sótanos. Bombeo de agua parcialmente cargada. Fuentes y lumiartecnia. Oxigenación de agua. Riego y jardinería. Innumerables aplicaciones allí donde se necesite achicar agua de lugares de difícil acceso.



- Práctica y fácil de usar
- Ligera y fácilmente transportable
- Bomba fabricada en AISI 304
- Alta versatilidad
- Se pueden usar en instalaciones fijas y móviles

## Composición

<b>Bomba de achique</b>	<p>Bomba sumergible de achique <b>Best One MA</b> fabricada en acero inoxidable AISI 304:</p> <ul style="list-style-type: none"> <li>• Potencia motor: 0,25 kW / 0,33 CV</li> <li>• Altura manométrica (Hm) máx.: 9 m</li> <li>• Caudal máx.: 170 l/min / 10,2 m<sup>3</sup>/h</li> <li>• Paso de sólidos máx.: 10 mm</li> <li>• Cable de alimentación: 10 m con enchufe tipo Schuko H07RN8-F.</li> </ul>
<b>Caja de transporte</b>	<p>Caja de transporte perforada:</p> <ul style="list-style-type: none"> <li>• Para transporte y almacenaje.</li> <li>• Para proteger la bomba de las partículas en suspensión.</li> </ul>
<b>Manguera</b>	Manguera flexible de 15 metros con acoples en ambos extremos.
<b>Racor y válvula antirretorno</b>	Racor y válvula antirretorno para conexión a bomba.
<b>DAM</b>	Dispositivo de Aspiración Mínima de hasta 3 mm de nivel de agua residual.

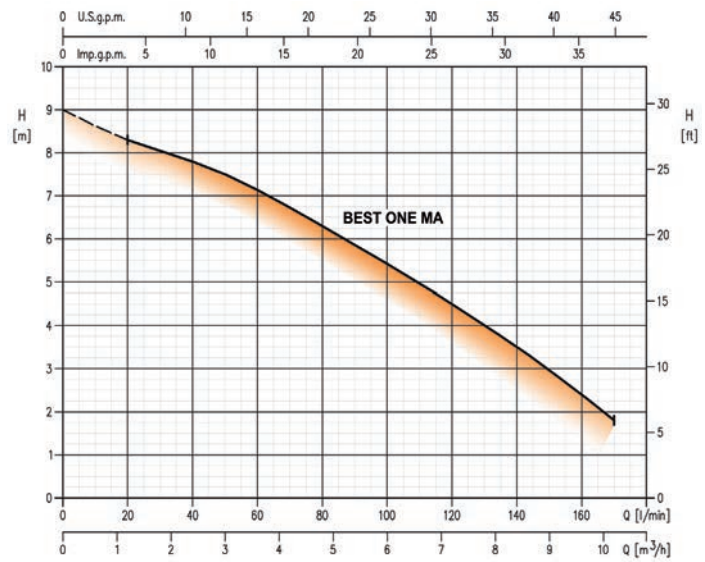

## Kit de achique FLUSET BEST 1MA-FS 2 Polos

Modelo	Código	kW	CV	Q=Caudal								Int. Abs. [A] Monof. 230V	DNI	Peso del Kit [kg]	P.V.P. (€)
				l/min	0	20	40	80	120	160	170				
				m <sup>3</sup> /h	0	1,2	2,4	4,8	7,2	9,6	10,2				
H=Altura manométrica total (m)															
Fluset Best 1MA-FS	6000003254	0,25	0,33	9	8,3	7,8	6,3	4,5	2,4	1,8	2,3	G1¼	12	<b>647</b>	

BOMBAS SUMERGIBLES  
Achique, Residuales y Fecales

# VERSATYLE - SG

## Electrobomba sumergible para aguas fecales



Electrobomba sumergible sumamente fiable y versátil. Básicamente fabricada en hierro fundido, está principalmente diseñada para un amplio rango de aplicaciones tanto industriales como domésticas con líquidos sucios químicamente neutros o con sólidos en suspensión: servicios sanitarios, aguas cargadas con sólidos, aguas de lavado, pluviales, residuales, pozos negros, fosas sépticas y achique de locales inundados.

- Diseño robusto, resistente a la corrosión
- Pequeñas dimensiones
- Ligera y fácilmente transportable
- Práctica y fácil de usar
- Alta versatilidad
- Impulsor Vortex

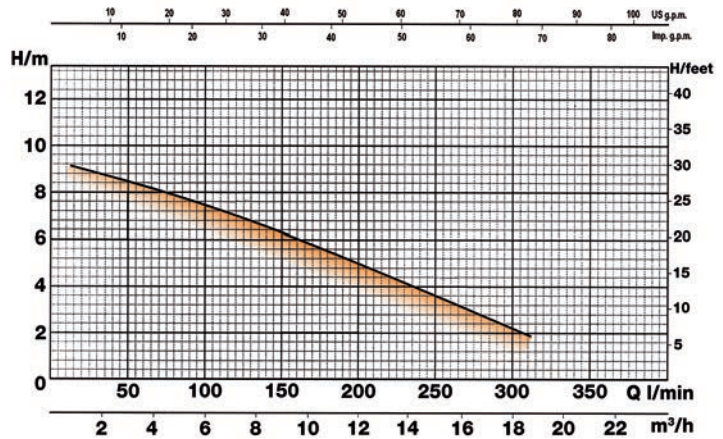

### Materiales

Cuerpo de bomba	Hierro fundido GG-25
Soporte motor	AISI 304
Impulsor	AISI 304
Cierre mecánico	SiC / SiC / NBR
Regulador	Regulador de nivel incorporado.
Cable	10 m con enchufe tipo Schuko.

### Datos técnicos

Máx. inmersión	5 m.
Temperatura máx. del líquido	35°C
Max. paso de sólidos	38 mm
Motor	2 polos
Tensión	Monof. 230V ±10% - 50 Hz
Aislamiento	Clase F
Protección	IP68
Condensador	Condensador y protección termoamperimétrica de rearme automático incorporados.

### Conexiones

DNA	Ø 42 mm
DNI	G 1 1/2"

### Uds. por pallet

18 pzas. x 3 niveles = 54 unidades

### Dimensiones

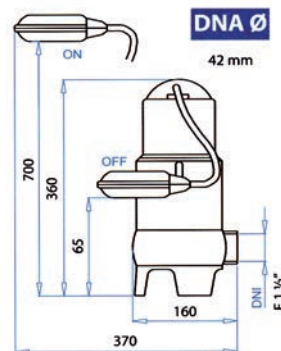

## Bomba VERSATYLE - Monofásica 230V 2 Polos

Modelo	Código	kW	CV	Q=Caudal								Condensador uf	Máx. paso de sólidos [mm]	Inten. Abs. [A] Mon. 230V	P.V.P. (€)
				l/min	0	20	50	100	150	200	300				
				H=Altura manométrica total (m)											
SG 1000	6241461011	0,95	1,1	9,5	9,1	8,3	7,5	6,3	5	2,1	16	38	4,2	526	

# COMPATTA

Electrobombas sumergibles para aguas fecales - **Ex II 2 G Ex d c IIB T4 X**

Electrobomba sumergible VORTEX diseñada para un amplio rango de aplicaciones tanto industriales como domésticas con líquidos sucios químicamente neutros o con sólidos en suspensión: servicios sanitarios, aguas cargadas con sólidos, aguas de lavado, pluviales, residuales, pozos negros, fosas sépticas, achique de locales inundados, **garajes comunitarios y públicos**.



Paso de sólidos:  
Ø 50 mm



Alta versatilidad



Diseño robusto, resistente a la corrosión



Impulsor Vortex



ATEX

## Materiales

Cuerpo motor y de bomba	Hierro fundido GG-20
Eje motor	AISI 420
Impulsor	Hierro fundido GG-20
Cierre mecánico	SiC-CER / VITON
Cable	10 m

## Conexiones

DNI	G 2"
-----	------

## Dimensiones

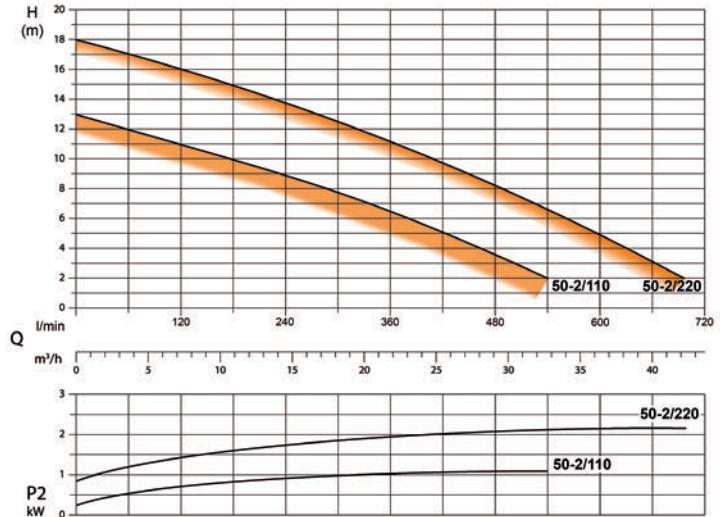
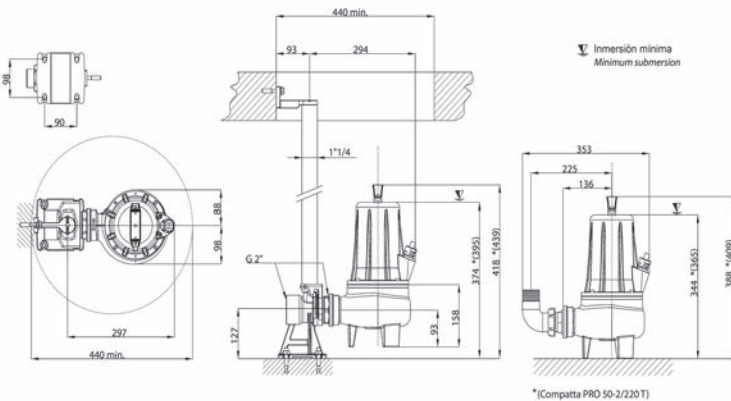

## Datos técnicos

Máx. inmersión	7 m.
Temperatura máx. del líquido	40°C
Max. paso de sólidos	50 mm
Motor	2 polos
Tensión	Trifásica 400V - 50 Hz
Aislamiento	Clase F
Protección	IP68

## Accesorios



Reguladores de nivel ATEX  
Pág. 403



Cuadro eléctrico  
Pág. 269 - Cuadros eléctricos  
Cuadros para bombas aguas fecales.

## Bombas COMPATTA - Trifásica 400V

2 Polos

Modelo	Código	kW	CV	Q=Caudal									r.p.m.	Máx. paso de sólidos	Inten. Abs. [A] Trif. 400V	P.V.P. (€)	
				l/min	120	180	240	300	360	420	480	600					m³/h
COMPATTA PRO EX 50/2-110 T	6241485043	1,1	1,5	11	10	9	7,8	6,5	5	3,5	-	2.850	50	2,9	1.665		
COMPATTA PRO EX 50/2-220 T	6241485053	2,2	3	16	15	13,8	12,5	11	9,5	8,2	5	2.850	50	5,2	2.173		

H=Altura manométrica total (m)

## Kit de descarga para bombas COMPATTA\*



Modelo	Código	P.V.P. (€)
Kit de descarga para bombas COMPATTA	6241485001	253

(\* No incluye tubo guía de Ø 1 1/4".



# RIGHT

## Electrobombas sumergibles para aguas fecales en Acero Inoxidable AISI 304



Bomba sumergible para aguas fecales fabricada en Acero Inoxidable AISI 304. Diseñada para la evacuación de líquidos con contenidos filamentosos o sólidos en suspensión en aplicaciones tanto industriales como domésticas. Adecuada para su utilización en servicios sanitarios (WC), aguas cargadas con sólidos de máximo Ø 35 mm, aguas de lavado, pluviales, residuales, pozos negros y fosas sépticas, achique de locales inundados, riegos, fuentes y lumiartecnia.



- Ligera y fácilmente transportable
  - Bomba fabricada en AISI 304
  - Se pueden usar en instalaciones fijas y móviles
  - Alta versatilidad
- Hidráulica RIGHT

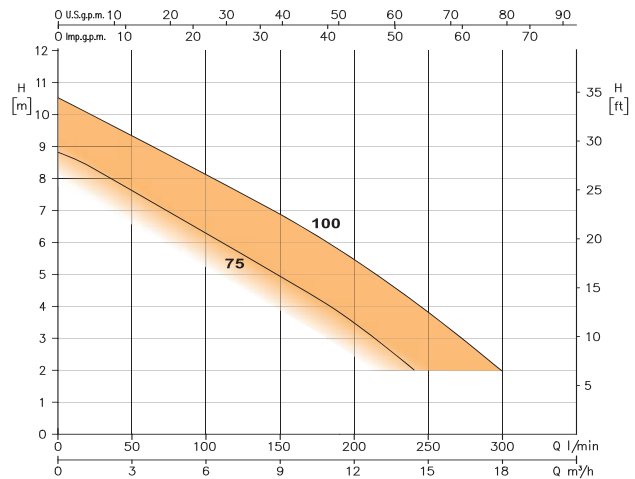

### Materiales

<b>Cuerpo de impulsión, carcasa AISI 304 y tapa motor</b>	
<b>Impulsor</b>	AISI 304
<b>Eje motor</b>	AISI 303 (sólo parte en contacto con el líquido)
<b>Cierre mecánico</b>	Doble cierre mecánico en cámara de aceite: - Superior: Carbón/Cerámica/NBR. - Inferior: SiC/SiC/NBR.
<b>Cable</b>	De 5 m (con enchufe tipo Schuko en versión monofásica). Opcional: modelos con 10 m de cable.
<b>Versiones</b>	<b>M:</b> Monofásica <b>MA:</b> Con regulador de nivel

### Datos técnicos

<b>Max. inmersión</b>	7 m con cable de 10 m 2 m con cable de 5 m
<b>Temp. máx. líquido</b>	50°C
<b>Máx. paso de sólidos</b>	35 mm
<b>Polos</b>	2
<b>Aislamiento / Protección</b>	Clase F / IPX8
<b>Tensión</b>	Monofásica 230V ± 10% Trifásica 400V ± 10%
<b>Condensador</b>	Condensador y protección termoamperimétrica de rearme automático incorporados.

### Conexiones

<b>DNI</b>	G 1 1/2"
------------	----------

### Accesorios

- Pág. 403 - **Reguladores de nivel**
- Pág. 269 - **Cuadros para bombas aguas fecales**



### Kit de descarga en Acero Inox. para RIGHT\*

Modelo	Código	P.V.P. (€)
Kit de descarga para bombas RIGHT	623SW02604000	357

(\* No incluye tubos guía de Ø 1/2".

### Monofásica 230V

2 Polos

Modelo	Código	kW	CV	Q=Caudal										Int. Abs. [A]	DNI	Peso [kg]	P.V.P. (€)
				l/min	0	40	80	120	160	200	240	300					
				m³/h	0	2	4,8	7,2	9,6	12	14,4	18					
<b>H=Altura manométrica total (m)</b>																	
RIGHT/A 75 MA	1771030021A	0,55	0,75	8,8	7,8	6,8	5,7	4,7	3,4	2	-	4,8	G1½	10	621		
RIGHT/A 75 M	1771031321A	0,55	0,75	8,8	7,8	6,8	5,7	4,7	3,4	2	-	4,8	G1½	10	600		
RIGHT/A 100 MA	1771050021A	0,75	1	10,5	9,5	8,6	7,6	6,6	5,4	4,2	2	5,7	G1½	11,5	757		
RIGHT/A 100 M	1771051321A	0,75	1	10,5	9,5	8,6	7,6	6,6	5,4	4,2	2	5,7	G1½	11,5	733		

"MA" versión automática con regulador de nivel incluido.

### Trifásica 400V

2 Polos

Modelo	Código	kW	CV	Q=Caudal										Int. Abs. [A]	DNI	Peso [kg]	P.V.P. (€)
				l/min	0	40	80	120	160	200	240	300					
				m³/h	0	2	4,8	7,2	9,6	12	14,4	18					
<b>H=Altura manométrica total (m)</b>																	
RIGHT/A 75	1771030004A	0,55	0,75	8,8	7,8	6,8	5,7	4,7	3,4	2	-	2,1	G1½	10	600		
RIGHT/A 100	1771050004A	0,75	1	10,5	9,5	8,6	7,6	6,6	5,4	4,2	2	2,6	G1½	11,5	733		

BOMBAS SUMERGIBLES  
Achique, Residuales y Fecales

# DAR

## Electrobombas sumergibles para aguas fecales con impulsor en Vortex o bicanal



Electrobombas sumergibles con impulsor en Vortex o bicanal para aguas fecales y residuales.

Diseñadas para manipulación de líquidos con contenidos sólidos o filamentosos en suspensión. Adecuada para su utilización en evacuación de aguas residuales en servicios sanitarios (WC). También se recomiendan para pozos negros y fosas sépticas.



Impulsor Vortex



Impulsor abierto bicanal

### Conexiones



Roscada 50DAR



Con Brida 65DAR

### Datos técnicos

Max. inmersión	7 m con cable de 10 m
Temp. máx. líquido	25°C (bomba parcialmente sumergida).
	35°C (bomba totalmente sumergida).
Máx. paso de sólidos	50 mm (modelos 50DAR) 65 mm (modelos 65DAR)
Polos	2
Aislamiento / Protección	Clase F / IP68
Tensión	Monofásica 230V ± 10% Trifásica 400V ± 10%
Condensador	Condensador y protección termoamperimétrica de rearme automático incorporados (Versión monofásica). En versión trifásica la protección contra sobrecargas corre a cargo del cliente.

### Materiales

Cuerpo de bomba	Hierro fundido
Impulsor	AISI 304
Eje motor	AISI 316
Cierre mecánico	50DAR: - Lado impulsor: Carbón/Cerámica - Lado motor: Anillo NBR.
	65DAR: - Lado impulsor: SiC/Cerámica - Lado motor: Anillo NBR.
Cable	10 m.

### Denominación

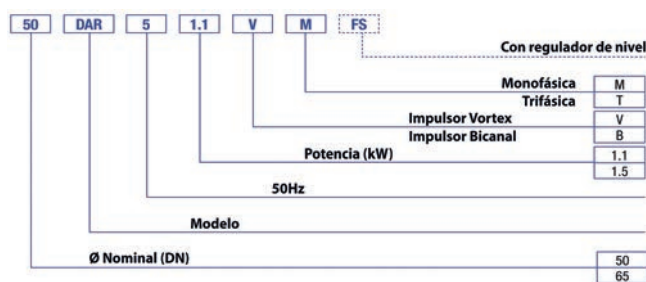

### Accesorios



Pág. 269 - Cuadros para bombas aguas fecales



Pág. 403 - Reguladores de nivel para bombas 65DAR51.5VM



### Kit de descarga para bomba DAR\*

Modelo	Código	P.V.P. (€)
Kit de descarga DN65 para DAR	623SW02603000	364

(\* No incluye tubos guía de Ø 1/2".

### Monofásica 230V

### 2 Polos

Modelo	Código	kW	CV	Q=Caudal										Inten. Abs. [A] 230V	Ø Máx. paso de sólidos	DNI	Peso [kg]	P.V.P. (€)
				l/min	0	50	100	150	260	350	450	500	700					
50DAR51.1VMFS	1545000944	1,1	1,5	13	12	11,5	10,6	8,6	7	4,8	3,7	-	11,5	50	G 2	16,5	941	
50DAR51.1BMFS	1545000946	1,1	1,5	15	14,2	13,5	12,7	11	9,5	7,9	7	3,2	12	50	G 2	17,5	1.097	
65DAR51.1VMFS	1545000948	1,1	1,5	9,5	9	8,6	8,2	7	6	4,6	4	-	12	65	DN 65	28	1.217	
65DAR51.5VM	1545000950	1,5	2	12,5	12,3	12	11,8	11,3	10,4	9	8,5	5	14,5	65	DN 65	28	1.302	

### Trifásica 400V

### 2 Polos

Modelo	Código	kW	CV	Q=Caudal										Inten. Abs. [A] 400V	Ø Máx. paso de sólidos	DNI	Peso [kg]	P.V.P. (€)
				l/min	0	50	100	150	260	350	450	500	700					
50DAR51.1VT	1545000945	1,1	1,5	13	12	11,5	10,6	8,6	7	4,8	3,7	-	3,8	50	G 2	17	941	
50DAR51.1BT	1545000947	1,1	1,5	15	14,2	13,5	12,7	11	9,5	7,9	7	3,2	4	50	G 2	17,5	1.097	
65DAR51.1VT	1545000949	1,1	1,5	9,5	9	8,6	8,2	7	6	4,6	4	-	4,2	65	DN 65	25	1.217	
65DAR51.5VT	1545000951	1,5	2	12,5	12,3	12	11,8	11,3	10,4	9	8,5	5	6	65	DN 65	27,5	1.302	

# DW - DW VOX

## Electrobombas sumergibles para aguas fecales en Acero Inoxidable AISI 304



Bomba sumergible para aguas fecales fabricada en Acero Inoxidable AISI 304. Diseñada para evacuación de líquidos con contenidos filamentosos o sólidos en suspensión en aplicaciones tanto industriales como domésticas. Adecuada para su utilización en servicios sanitarios (WC) en comunidades, hoteles, restaurantes, etc. Aguas cargadas con sólidos de diámetro máximo Ø 50 mm, aguas de lavado, pluviales, residuales, pozos negros y fosas sépticas. Equipos de depuración de agua y achique de locales inundados.



Diseño robusto, resistente a la corrosión



Se pueden usar en instalaciones fijas y móviles



Alta versatilidad



**AISI 304**  
Bomba fabricada en AISI 304



Impulsor monocanal



Impulsor Vortex (modelos VOX)



### Modelos

	<b>Conexión roscada</b> DW DW VOX		<b>Impulsor monocanal</b> (Paso 50 mm) DW
	<b>Conexión con brida</b> DWF DW VOXF		<b>Impulsor tipo Vortex</b> (Paso 50 mm) DW VOX

### Conexiones

<b>Brida</b>	DNA: Ø 50 mm DNI: DN 50 PN 10
<b>Rosca</b>	DNA: Ø 50 mm DNI: 2"

### Materiales

<b>Cuerpo de impulsión, carcasa y tapa motor</b>	AISI 304
<b>Impulsor</b>	AISI 304
<b>Eje motor</b>	AISI 303 (sólo parte en contacto con el líquido).
<b>Cierre mecánico</b>	Doble cierre mecánico en cámara de aceite: - Superior: Carbón/Cerámica/NBR. - Inferior: SiC/SiC/NBR.
<b>Cable</b>	De 10 m (con enchufe tipo Schuko en versión monofásica).
<b>Versiones</b>	<b>M:</b> Monofásica <b>MA:</b> Con regulador de nivel

### Datos técnicos

<b>Max. inmersión</b>	7 m
<b>Temperatura máx. del líquido</b>	40°C
<b>Máx. paso de sólidos</b>	50 mm
<b>Polos</b>	2
<b>Aislamiento</b>	Clase F
<b>Grado de protección</b>	IPX8
<b>Tensión</b>	Monofásica 230V ± 10% Trifásica 400V ± 10%
<b>Condensador</b>	Condensador y protección termoamperimétrica de rearme automático incorporados.

### Dimensiones

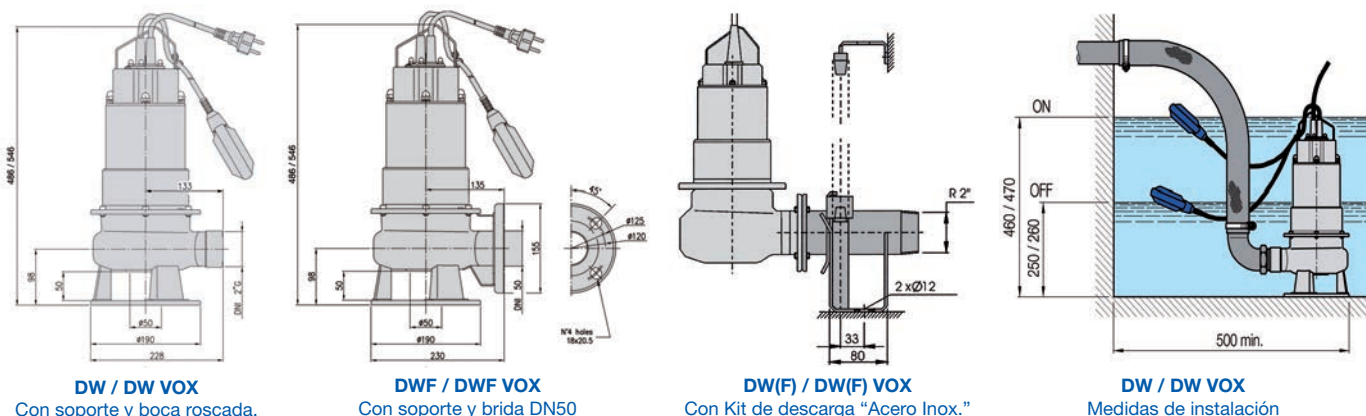

**DW / DW VOX**  
Con soporte y boca roscada.

**DWF / DWF VOX**  
Con soporte y brida DN50

**DW(F) / DW(F) VOX**  
Con Kit de descarga "Acero Inox."

**DW / DW VOX**  
Medidas de instalación

# DW - DW VOX

Electrobombas sumergibles para aguas fecales en Acero Inoxidable AISI 304



**DW**  
Impulsor  
monocanal  
(Paso 50 mm)



**DW VOX**  
Impulsor  
tipo Vortex  
(Paso 50 mm)

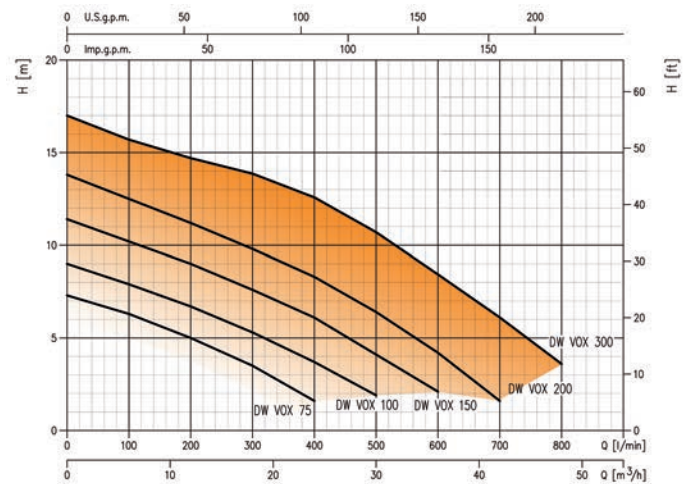
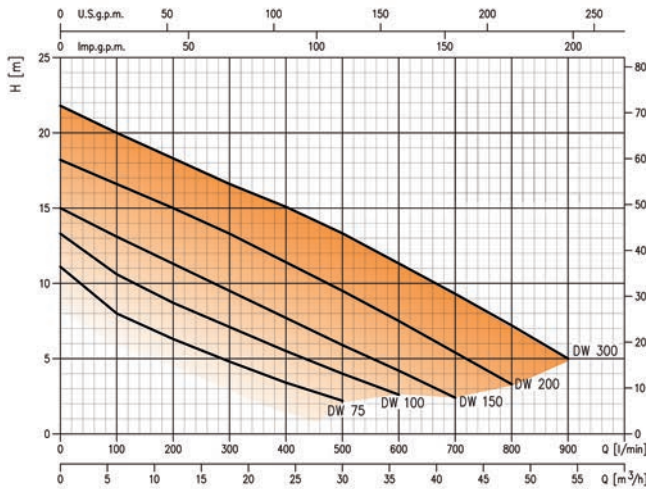

## DW (Monocanal roscada) 2 Polos

Modelo	Código	KW	CV	Q=Caudal										Int. Abs. [A]	Tensión	DNI	Peso [kg]	P.V.P. (€)
				I/min	0	100	200	300	400	500	600	700	800					
				m³/h	0	6	12	18	24	30	36	42	48					
<b>H=Altura manométrica total (m)</b>																		
DW/A M 75	1589030021A	0,55	0,75	11,1	8	6,3	4,8	3,4	2,2	-	-	-	3,9	Mon. 230V	G2	15,8	905	
DW/A MA 75	1589031221A	0,55	0,75	11,1	8	6,3	4,8	3,4	2,2	-	-	-	3,9	Mon. 230V	G2	16	939	
DW/A 75	1589030004A	0,55	0,75	11,1	8	6,3	4,8	3,4	2,2	-	-	-	1,5	Trif. 400V	G2	15,4	905	
DW/A M 100	1589050021A	0,75	1	13,3	10,6	8,7	7,1	5,5	4	2,6	-	-	5,9	Mon. 230V	G2	17,8	1.053	
DW/A MA 100	1589051221A	0,75	1	13,3	10,6	8,7	7,1	5,5	4	2,6	-	-	5,9	Mon. 230V	G2	18	1.085	
DW/A 100	1589050004A	0,75	1	13,3	10,6	8,7	7,1	5,5	4	2,6	-	-	2,1	Trif. 400V	G2	16,8	1.053	
DW/A M 150	1589070021A	1,1	1,5	15	13,1	11,3	9,5	7,7	5,9	4,2	2,4	-	7,3	Mon. 230V	G2	19,2	1.248	
DW/A MA 150	1589071221A	1,1	1,5	15	13,1	11,3	9,5	7,7	5,9	4,2	2,4	-	7,3	Mon. 230V	G2	19,4	1.290	
DW/A 150	1589070004A	1,1	1,5	15	13,1	11,3	9,5	7,7	5,9	4,2	2,4	-	2,8	Trif. 400V	G2	18,6	1.248	
DW/A 200	1589080004A	1,5	2	18,2	16,6	15	13,3	11,4	9,5	7,5	5,4	3,3	3,6	Trif. 400V	G2	20	1.290	
DW/A 300 *	1589090004A	2,2	3	21,8	20	18,3	16,6	15,1	13,3	11,3	9,3	7,2	5	Trif. 400V	G2	25,8	1.462	

"MA" versión automática con regulador de nivel incluido.

(\*) Equipada con espaciador en hierro fundido.

## DWF (Monocanal con brida) 2 Polos

Modelo	Código	KW	CV	Q=Caudal										Int. Abs. [A]	Tensión	DNI	Peso [kg]	P.V.P. (€)
				I/min	0	100	200	300	400	500	600	700	800					
				m³/h	0	6	12	18	24	30	36	42	48					
<b>H=Altura manométrica total (m)</b>																		
DWF/A M 75	1588030021A	0,55	0,75	11,1	8	6,3	4,8	3,4	2,2	-	-	-	3,9	Mon. 230V	DN 50	16,6	1.097	
DWF/A MA 75	1588031221A	0,55	0,75	11,1	8	6,3	4,8	3,4	2,2	-	-	-	3,9	Mon. 230V	DN 50	16,8	1.133	
DWF/A 75	1588030004A	0,55	0,75	11,1	8	6,3	4,8	3,4	2,2	-	-	-	1,5	Trif. 400V	DN 50	16,2	1.097	
DWF/A M 100	1588050021A	0,75	1	13,3	10,6	8,7	7,1	5,5	4	2,6	-	-	5,9	Mon. 230V	DN 50	18,6	1.157	
DWF/A MA 100	1588051221A	0,75	1	13,3	10,6	8,7	7,1	5,5	4	2,6	-	-	5,9	Mon. 230V	DN 50	18,8	1.302	
DWF/A 100	1588050004A	0,75	1	13,3	10,6	8,7	7,1	5,5	4	2,6	-	-	2,1	Trif. 400V	DN 50	17,6	1.157	
DWF/A M 150	1588070021A	1,1	1,5	15	13,1	11,3	9,5	7,7	5,9	4,2	2,4	-	7,3	Mon. 230V	DN 50	20	1.486	
DWF/A MA 150	1588071221A	1,1	1,5	15	13,1	11,3	9,5	7,7	5,9	4,2	2,4	-	7,3	Mon. 230V	DN 50	20,2	1.541	
DWF/A 150	1588070004A	1,1	1,5	15	13,1	11,3	9,5	7,7	5,9	4,2	2,4	-	2,8	Trif. 400V	DN 50	19,4	1.486	
DWF/A 200	1588080004A	1,5	2	18,2	16,6	15	13,3	11,4	9,5	7,5	5,4	3,3	3,6	Trif. 400V	DN 50	20,8	1.541	
DWF/A 300 *	1588090004A	2,2	3	21,8	20	18,3	16,6	15,1	13,3	11,3	9,3	7,2	5	Trif. 400V	DN 50	26,6	1.736	

"MA" versión automática con regulador de nivel incluido.

(\*) Equipada con espaciador en hierro fundido.

# DW - DW VOX

Electrobombas sumergibles para aguas fecales en Acero Inoxidable AISI 304



## DW VOX (Vortex roscada) 2 Polos

Modelo	Código	kW	CV	Q=Caudal										Int. Abs. [A]	Tensión	DNI	Peso [kg]	P.V.P. (€)
				l/min	0	100	200	300	400	500	600	700	800					
				m³/h	0	6	12	18	24	30	36	42	48					
				H=Altura manométrica total (m)														
DW VOX/A M 75	1599030021A	0,55	0,75	7,3	6,3	5	3,5	1,6	-	-	-	-	3,9	Mon. 230V	G2	15,4	905	
DW VOX/A MA 75	1599031221A	0,55	0,75	7,3	6,3	5	3,5	1,6	-	-	-	-	3,9	Mon. 230V	G2	15,6	939	
DW VOX/A 75	1599030004A	0,55	0,75	7,3	6,3	5	3,5	1,6	-	-	-	-	1,4	Trif. 400V	G2	15,2	905	
DW VOX/A M 100	1599050021A	0,75	1	9	7,9	6,7	5,3	3,7	1,9	-	-	-	5,8	Mon. 230V	G2	17,4	1.053	
DW VOX/A MA 100	1599051221A	0,75	1	9	7,9	6,7	5,3	3,7	1,9	-	-	-	5,8	Mon. 230V	G2	17,6	1.085	
DW VOX/A 100	1599050004A	0,75	1	9	7,9	6,7	5,3	3,7	1,9	-	-	-	2,1	Trif. 400V	G2	16,4	1.053	
DW VOX/A M 150	1599070021A	1,1	1,5	11,4	10,2	9	7,6	6,1	4,1	2,1	-	-	7,3	Mon. 230V	G2	18,8	1.248	
DW VOX/A MA 150	1599071221A	1,1	1,5	11,4	10,2	9	7,6	6,1	4,1	2,1	-	-	7,3	Mon. 230V	G2	19	1.290	
DW VOX/A 150	1599070004A	1,1	1,5	11,4	10,2	9	7,6	6,1	4,1	2,1	-	-	2,8	Trif. 400V	G2	18,1	1.248	
DW VOX/A 200	1599080004A	1,5	2	13,8	12,5	11,2	9,8	8,3	6,4	4,2	1,6	-	3,3	Trif. 400V	G2	19,6	1.290	
DW VOX/A 300 *	1599090004A	2,2	3	17	15,7	14,7	13,9	12,6	10,7	8,4	6,1	3,6	4,4	Trif. 400V	G2	25,4	1.462	

"MA" versión automática con regulador de nivel incluido.

(\*) Equipada con espaciador en hierro fundido.

## DWF VOX (Vortex con brida) 2 Polos

Modelo	Código	kW	CV	Q=Caudal										Int. Abs. [A]	Tensión	DNI	Peso [kg]	P.V.P. (€)
				l/min	0	100	200	300	400	500	600	700	800					
				m³/h	0	6	12	18	24	30	36	42	48					
				H=Altura manométrica total (m)														
DWF VOX/A M 75	1598030021A	0,55	0,75	7,3	6,3	5	3,5	1,6	-	-	-	-	3,9	Mon. 230V	DN 50	16,2	1.097	
DWF VOX/A MA 75	1598031221A	0,55	0,75	7,3	6,3	5	3,5	1,6	-	-	-	-	3,9	Mon. 230V	DN 50	16,4	1.133	
DWF VOX/A 75	1598030004A	0,55	0,75	7,3	6,3	5	3,5	1,6	-	-	-	-	1,4	Trif. 400V	DN 50	16	1.097	
DWF VOX/A M 100	1598050021A	0,75	1	9	7,9	6,7	5,3	3,7	1,9	-	-	-	5,8	Mon. 230V	DN 50	18,2	1.157	
DWF VOX/A MA 100	1598051221A	0,75	1	9	7,9	6,7	5,3	3,7	1,9	-	-	-	5,8	Mon. 230V	DN 50	18,4	1.302	
DWF VOX/A 100	1598050004A	0,75	1	9	7,9	6,7	5,3	3,7	1,9	-	-	-	2,1	Trif. 400V	DN 50	17,2	1.157	
DWF VOX/A M 150	1598070021A	1,1	1,5	11,4	10,2	9	7,6	6,1	4,1	2,1	-	-	7,3	Mon. 230V	DN 50	19,6	1.486	
DWF VOX/A MA 150	1598071221A	1,1	1,5	11,4	10,2	9	7,6	6,1	4,1	2,1	-	-	7,3	Mon. 230V	DN 50	19,8	1.541	
DWF VOX/A 150	1598070004A	1,1	1,5	11,4	10,2	9	7,6	6,1	4,1	2,1	-	-	2,8	Trif. 400V	DN 50	18,9	1.486	
DWF VOX/A 200	1598080004A	1,5	2	13,8	12,5	11,2	9,8	8,3	6,4	4,2	1,6	-	3,3	Trif. 400V	DN 50	20,4	1.541	
DWF VOX/A 300 *	1598090004A	2,2	3	17	15,7	14,7	13,9	12,6	10,7	8,4	6,1	3,6	4,4	Trif. 400V	DN 50	26,2	1.736	

"MA" versión automática con regulador de nivel incluido.

(\*) Equipada con espaciador en hierro fundido.



### Kit de descarga en Acero Inox. para DW / DW VOX\*

Modelo	Código	P.V.P. (€)
Kit de descarga para bombas DW / DW VOX	623SW02602000	325

(\*) No incluye tubos guía de Ø 1/2".

### Accesorios



#### Cuadros

Pág. 269 - Cuadros eléctricos

Cuadros para bombas aguas fecales.



Pág. 403 - Reguladores de nivel

# BEST BOX

## Sistemas de recogida y evacuación de aguas residuales con 1 bomba en AISI 304

Grupos automáticos de elevación de aguas residuales, formados por un depósito en polietileno de alta densidad y una bomba BEST ONE o BEST ONE VOX en AISI 304. Adecuados para la recogida de aguas residuales (WC) y su elevación hasta el alcantarillado en aplicaciones residenciales.



Estructura

robusta



Bomba

fabricada en

AISI 304



Práctica

y fácil de

usar



Fácil instalación

y mantenimiento

**BEST BOX L / D**

Bombas utilizadas en los
 Sistemas BEST BOX.

**BEST BOX G**

### BEST BOX (Lavabo - Ducha)

<b>Aplicaciones</b>	<b>Versión L (Lavabo):</b> para agua de uso doméstico y baño (fregadero, lavaplatos, lavadora, etc.). <b>Versión D (Ducha):</b> para agua de ducha.
<b>Depósito</b>	Depósito de polietileno de alta densidad. Stma. regulación de nivel incluido (Versión D)
<b>Salida</b>	Salida normalizada 1 1/4".
<b>Suplementos</b>	Entrada / Salida suplementarias.
<b>Respiradero</b>	Respiradero con sistema anti-desbordamiento.
<b>Cable</b>	Cable 5 m con enchufe tipo Schuko.
<b>Apertura</b>	Sistema de apertura para intervenciones rápidas.
<b>Tapa</b>	Tapa estanca.
<b>Protección</b>	Sistema de protección de bomba por bajo nivel de agua (en modelo Ducha).
<b>Bomba</b>	Equipado con <b>1 bomba BEST ONE:</b> - Paso de sólidos: hasta Ø 10 mm. - Max. temperatura del líquido: 50°C - Polos: 2 - Aislamiento: clase F - Grado de protección: IP68 - Tensión: Monofásica 230V ± 10%
<b>Volúmen del depósito</b>	30 lts.

### BEST BOX (Garaje)

<b>Aplicaciones</b>	<b>Versión G (Garaje):</b> para elevación de agua de lluvia, de áreas de lavado, rampas de garaje, etc.
<b>Depósito</b>	Depósito de polietileno de alta densidad.
<b>Salida</b>	Salida normalizada 1 1/4".
<b>Cubeta</b>	Cubeta de desarenar
<b>Respiradero</b>	Respiradero con sistema anti-desbordamiento.
<b>Cable</b>	Cable 5 m con enchufe tipo Schuko.
<b>Rejilla</b>	En PVC de alta resistencia
<b>Refuerzo</b>	Banda de reforzamiento interno
<b>Bomba</b>	Equipado con <b>1 bomba BEST ONE VOX (Vortex):</b> - Paso de sólidos: hasta Ø 20 mm. - Max. temperatura del líquido: 50°C - Polos: 2 - Aislamiento: clase F - Grado de protección: IP68 - Tensión: Monofásica 230V ± 10%
<b>Volúmen del depósito</b>	30 lts.

### Best Box - Monofásico 230V

Modelo	Nº de bombas	Código	Tipo de bomba	KW	Q=Caudal							Inten. Abs. 230V [A]	Peso [kg]	Dimensiones [mm]	P.V.P. (€)
					l/min	20	40	80	120	160	170				
					m³/h	1,2	2,4	4,8	7,2	9,6	10,2				
					H=Altura manométrica total (m)										
BEST BOX L	1	6240100002	Best One MA	0,25	8,3	7,8	6,3	4,5	2,4	1,8	2,3	8,5	270x405x360	1.017	
BEST BOX D	1	6240100003	Best One M	0,25	8,3	7,8	6,3	4,5	2,4	1,8	2,3	8,5	270x405x360	1.319	
BEST BOX G	1	6240100001	Best One Vox MA	0,25	6,0	5,6	4,8	3,5	2,0	1,5	2,2	12	375x510x470	1.065	

# MINI RIGHT

## Sistemas de recogida y evacuación de aguas residuales con 1 bomba en AISI 304 CE

Grupos automáticos de elevación de aguas residuales, formados por un depósito de polietileno de alta densidad y 1 bomba RIGHT en AISI 304. Adecuados para la recogida de aguas residuales (WC) y su elevación hasta el alcantarillado en aplicaciones residenciales.



**Estructura robusta**  
**AISI 304**  
 Bomba fabricada en AISI 304

**Práctica y fácil de usar**  
**Fácil instalación y mantenimiento**

**Impulsor Vortex**



Bomba utilizada en el Sistema MINI RIGHT.

### MINI RIGHT

<b>Aplicaciones</b>	Para agua de uso doméstico, baño, ducha, garages, etc.
<b>Depósito</b>	Depósito de polietileno de alta densidad.
<b>Salida</b>	Salida normalizada Ø 50 mm.
<b>Entradas</b>	Entrada 100 mm Entrada suplementaria.
<b>Cable</b>	Cable 5 m con enchufe tipo Schuko.
<b>Apertura</b>	Sistema de apertura con tapa pivotante para intervenciones sin desmontaje.
<b>Tapa</b>	Tapa estanca con junta tórica.
<b>Bomba</b>	Equipado con <b>1 bomba RIGHT 75 ó 100 MA</b> : - Paso de sólidos: hasta Ø 35 mm. - Max. temperatura del líquido: 50°C - Polos: 2 - Aislamiento: clase F - Grado de protección: IP68 - Tensión: Monofásica 230V ± 10%
<b>Volúmen del depósito</b>	100 lts.

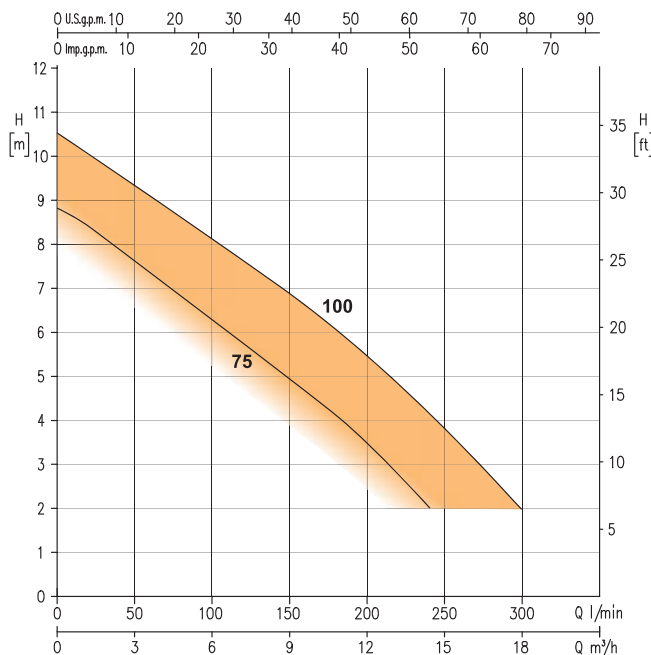

### MINI RIGHT - Monofásico 230V

Modelo Mini Right	Código de depósito	Tipo de bomba	Código de bomba	kW	Q=Caudal								Peso [kg]	Dimensiones [mm]	P.V.P. (€)
					l/min	40	80	100	120	160	200	240			
MINI RIGHT 75 MA	6240100004	Right 75 MA	1771030021	0,55	2,4	4,8	6	7,2	9,6	12	14,4	24,5	440x510x730	1.578	
MINI RIGHT 100 MA	6240100004	Right 100 MA	1771050021	0,75	9,5	8,6	8,1	7,6	6,6	5,4	4,2	26	440x510x730	1.714	

BOMBAS SUMERGIBLES  
Achique, Residuales y Fecales

# SANIRELEV

## Sistemas de recogida y evacuación de aguas residuales con 1 ó 2 bombas en AISI 304

Grupos automáticos de elevación de aguas residuales, formados por un depósito en polietileno de alta densidad y 1 ó 2 bombas DW / DW Vox en AISI 304. Adecuados para la recogida de aguas residuales (WC) y su elevación hasta el alcantarillado en aplicaciones residenciales, de hoteles, restaurantes, edificios en general y aguas cargadas (Vortex con paso de sólidos hasta 50 mm).



Estructura robusta



Bomba fabricada en AISI 304



Impulsor monocanal



Práctica y fácil de usar



Fácil instalación y mantenimiento



Impulsor Vortex (modelos VOX)

SANIRELEV 11



SANIRELEV 22

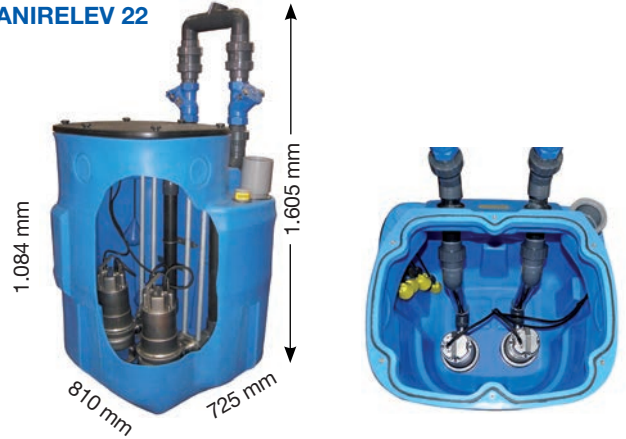

### SANIRELEV 11

<b>Aplicaciones</b>	Para aguas de uso residencial e industrial.
<b>Depósito</b>	Depósito de polietileno de alta densidad.
<b>Entrada</b>	DN Ø 100
<b>Salida</b>	DN Ø interno 50 mm
<b>Otros</b>	Entrada / Salida suplementarias.
<b>Respiradero</b>	Orificio de ventilación Ø 50 mm.
<b>Apertura</b>	Gran tapa de apertura para facilitar intervenciones rápidas.
<b>Tapa</b>	Tapa estanca con junta tórica.
<b>Bomba</b>	Equipado con <b>1 bomba DW o DW VOX:</b> - Paso de sólidos: hasta Ø 50 mm. - Max. temperatura del líquido: 40°C - Polos: 2 - Aislamiento: clase F - Grado de protección: IP68 - Tensión: Monofásica 230V ± 10% Trifásica 400V ± 10%
<b>Peso</b>	Peso sin bomba: 21,5 kg.
<b>Volúmen del depósito</b>	360 l.

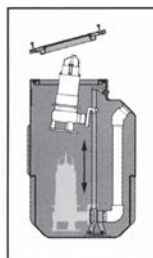

(P)  
Montaje con Kit de descarga.

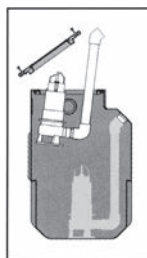

(S)  
Montaje con soporte (Pie bomba).

### CONFIGURACIONES DE MONTAJE

<b>11 MSA</b>	1 bomba monofásica con boya automática incorporada y soporte (pie).	<b>22 MSA</b>	2 bombas monofásicas con boya automática incorporada y soporte (pie).
<b>11 MPA</b>	1 bomba monofásica con boya automática incorporada y kit de descarga.	<b>22 MPA</b>	2 bombas monofásicas con boya automática incorporada y kit de descarga.
<b>11 MSC</b>	1 bomba monofásica con soporte (pie), cuadro eléctrico y boyas de nivel.	<b>22 MSC</b>	2 bombas monofásicas con soporte (pie), cuadro eléctrico y boyas de nivel.
<b>11 MPC</b>	1 bomba monofásica con kit de descarga, cuadro eléctrico y boyas de nivel.	<b>22 MPC</b>	2 bombas monofásicas con kit de descarga, cuadro eléctrico y boyas de nivel.
<b>11 TSC</b>	1 bomba trifásica con soporte (pie), cuadro eléctrico y boyas de nivel.	<b>22 TSC</b>	2 bombas trifásicas con soporte (pie), cuadro eléctrico y boyas de nivel.
<b>11 TPC</b>	1 bomba trifásica con kit de descarga, cuadro eléctrico y boyas de nivel.	<b>22 TPC</b>	2 bombas trifásicas con kit de descarga, cuadro eléctrico y boyas de nivel.

### SANIRELEV 22

<b>Aplicaciones</b>	Para aguas de uso residencial e industrial.
<b>Depósito</b>	Depósito de polietileno de alta densidad.
<b>Entrada</b>	DN Ø 100
<b>Salida</b>	DN Ø interno 50 mm
<b>Otros</b>	Entrada / Salida suplementarias.
<b>Respiradero</b>	Orificio de ventilación Ø 50 mm.
<b>Apertura</b>	Gran tapa de apertura para facilitar intervenciones rápidas.
<b>Tapa</b>	Tapa estanca con junta tórica.
<b>Tubo de impulsión</b>	Tubo en PVC con salida DN 50.
<b>Bomba</b>	Equipado con <b>2 bombas DW o DW VOX:</b> - Paso de sólidos: hasta Ø 50 mm. - Max. temperatura del líquido: 40°C - Polos: 2 - Aislamiento: clase F - Grado de protección: IP68 - Tensión: Monofásica 230V ± 10% Trifásica 400V ± 10%
<b>Peso</b>	Peso sin bomba: 30 kg.
<b>Volúmen del depósito</b>	540 l.



Bombas utilizadas en los Sistemas SANIRELEV.



# SANIRELEV

Sistemas de recogida y evacuación de aguas residuales con 1 ó 2 bombas en AISI 304



## Modelos SANIRELEV 11 - 1 bomba

Modelo	Nº de bombas	kW	Tipo de bomba	Q=Caudal										P.V.P. (€) (Código)	P.V.P. (€) (Código)	P.V.P. (€) (Código)	P.V.P. (€) (Código)	P.V.P. (€) (Código)	P.V.P. (€) (Código)	
				l/min		100	200	300	400	500	600	700	800							900
				m³/h	6	12	18	24	30	36	42	48	54							
				H=Altura manométrica total (m)										MSA	MPA	MSC	MPC	TSC	TPC	
SANIR 11-075	1	0,55	DW/A M 75	8	6,3	4,8	3,4	2,2	-	-	-	-	-	3.088 (623SR11070101)	3.403 (623SR11071101)	3.936 (623SR11070201)	4.251 (623SR11071201)			
	1	0,55	DW/A 75	8	6,3	4,8	3,4	2,2	-	-	-	-	-					3.936 (623SR11070301)	4.251 (623SR11071301)	
	1	0,55	DW VOX/A M 75	6,3	5	3,5	1,6	-	-	-	-	-	-	3.061 (623SR11070102)	3.337 (623SR11071102)	3.940 (623SR11070202)	4.257 (623SR11071202)			
	1	0,55	DW VOX/A 75	6,3	5	3,5	1,6	-	-	-	-	-	-					3.936 (623SR11070302)	4.251 (623SR11071302)	
SANIR 11-100	1	0,75	DW/A M 100	10,6	8,7	7,1	5,5	4	2,6	-	-	-	-	3.214 (623SR11100101)	3.532 (623SR11101101)	4.092 (623SR11100201)	4.407 (623SR11101201)			
	1	0,75	DW/A 100	10,6	8,7	7,1	5,5	4	2,6	-	-	-	-					4.061 (623SR11100301)	4.378 (623SR11101301)	
	1	0,75	DW VOX/A M 100	7,9	6,7	5,3	3,7	1,9	-	-	-	-	-	3.214 (623SR11100102)	3.532 (623SR11101102)	4.092 (623SR11100202)	4.407 (623SR11101202)			
	1	0,75	DW VOX/A 100	7,9	6,7	5,3	3,7	1,9	-	-	-	-	-					4.061 (623SR11100302)	4.378 (623SR11101302)	
SANIR 11-150	1	1,1	DW/A M 150	13,1	11,3	9,5	7,7	5,9	4,2	2,4	-	-	-	3.389 (623SR11150101)	3.712 (623SR11151101)	4.230 (623SR11150201)	4.547 (623SR11151201)			
	1	1,1	DW/A 150	13,1	11,3	9,5	7,7	5,9	4,2	2,4	-	-	-					4.230 (623SR11150301)	4.547 (623SR11151301)	
	1	1,1	DW VOX/A M 150	10,2	9	7,6	6,1	4,1	2,1	-	-	-	-	3.389 (623SR11150102)	3.712 (623SR11151102)	4.230 (623SR11150202)	4.547 (623SR11151202)			
	1	1,1	DW VOX/A 150	10,2	9	7,6	6,1	4,1	2,1	-	-	-	-					4.230 (623SR11150302)	4.547 (623SR11151302)	
SANIR 11-200	1	1,5	DW/A 200	16,6	15	13,3	11,4	9,5	7,5	5,4	3,3	-	-					4.270 (623SR11200301)	4.587 (623SR11201301)	
	1	1,5	DW VOX/A 200	12,5	11,2	9,8	8,3	6,4	4,2	1,6	-	-	-					4.270 (623SR11200302)	4.587 (623SR11201302)	
SANIR 11-300	1	2,2	DW/A 300	20	18,3	16,6	15,1	13,3	11,3	9,3	7,2	5	-					4.416 (623SR11300301)	4.734 (623SR11301301)	
	1	2,2	DW VOX/A 300	15,7	14,7	13,9	12,6	10,7	8,4	6,1	3,6	-	-					4.416 (623SR11300302)	4.734 (623SR11301302)	

## Modelos SANIRELEV 22 - 2 bombas (1+1R)

Modelo	Nº de bombas	kW	Tipo de bomba	Q=Caudal										P.V.P. (€) (Código)	P.V.P. (€) (Código)	P.V.P. (€) (Código)	P.V.P. (€) (Código)	P.V.P. (€) (Código)	P.V.P. (€) (Código)	
				l/min		100	200	300	400	500	600	700	800							900
				m³/h	6	12	18	24	30	36	42	48	54							
				H=Altura manométrica total (m)										MSA	MPA	MSC	MPC	TSC	TPC	
SANIR 22-075	2	0,55	DW/A M 75	8	6,3	4,8	3,4	2,2	-	-	-	-	-	4.981 (623SR22070101)	5.615 (623SR22071101)	6.324 (623SR22070201)	6.954 (623SR22071201)			
	2	0,55	DW/A 75	8	6,3	4,8	3,4	2,2	-	-	-	-	-					6.324 (623SR22070301)	6.954 (623SR22071301)	
	2	0,55	DW VOX/A M 75	6,3	5	3,5	1,6	-	-	-	-	-	-	4.925 (623SR22070102)	5.557 (623SR22071102)	6.331 (623SR22070202)	6.966 (623SR22071202)			
	2	0,55	DW VOX/A 75	6,3	5	3,5	1,6	-	-	-	-	-	-					6.324 (623SR22070302)	6.954 (623SR22071302)	
SANIR 22-100	2	0,75	DW/A M 100	10,6	8,7	7,1	5,5	4	2,6	-	-	-	-	5.235 (623SR22100101)	5.867 (623SR22101101)	6.637 (623SR22100201)	7.269 (623SR22101201)			
	2	0,75	DW/A 100	10,6	8,7	7,1	5,5	4	2,6	-	-	-	-					6.577 (623SR22100301)	7.208 (623SR22101301)	
	2	0,75	DW VOX/A M 100	7,9	6,7	5,3	3,7	1,9	-	-	-	-	-	5.235 (623SR22100102)	5.867 (623SR22101102)	6.637 (623SR22100202)	7.269 (623SR22101202)			
	2	0,75	DW VOX/A 100	7,9	6,7	5,3	3,7	1,9	-	-	-	-	-					6.577 (623SR22100302)	7.208 (623SR22101302)	
SANIR 22-150	2	1,1	DW/A M 150	13,1	11,3	9,5	7,7	5,9	4,2	2,4	-	-	-	5.582 (623SR22150101)	6.218 (623SR22151101)	6.917 (623SR22150201)	7.547 (623SR22151201)			
	2	1,1	DW/A 150	13,1	11,3	9,5	7,7	5,9	4,2	2,4	-	-	-					6.917 (623SR22150301)	7.547 (623SR22151301)	
	2	1,1	DW VOX/A M 150	10,2	9	7,6	6,1	4,1	2,1	-	-	-	-	5.582 (623SR22150102)	6.218 (623SR22151102)	6.917 (623SR22150202)	7.547 (623SR22151202)			
	2	1,1	DW VOX/A 150	10,2	9	7,6	6,1	4,1	2,1	-	-	-	-					6.917 (623SR22150302)	7.547 (623SR22151302)	
SANIR 22-200	2	1,5	DW/A 200	16,6	15	13,3	11,4	9,5	7,5	5,4	3,3	-	-					6.993 (623SR22200301)	7.626 (623SR22201301)	
	2	1,5	DW VOX/A 200	12,5	11,2	9,8	8,3	6,4	4,2	1,6	-	-	-					6.993 (623SR22200302)	7.626 (623SR22201302)	
SANIR 22-300	2	2,2	DW/A 300	20	18,3	16,6	15,1	13,3	11,3	9,3	7,2	5	-					7.285 (623SR22300301)	7.917 (623SR22301301)	
	2	2,2	DW VOX/A 300	15,7	14,7	13,9	12,6	10,7	8,4	6,1	3,6	-	-					7.285 (623SR22300302)	7.917 (623SR22301302)	

BOMBAS SUMERGIBLES  
Achetique, Residuales y Fecales

# SANIRELEV

Sistemas de recogida y evacuación de aguas residuales con 2 bombas en AISI 304 CE

**SANIRELEV  
23A / 23B**



**INSTALACIÓN  
EN SUPERFICIE  
O SOTERRADO**  
(Solicitar instrucciones  
para soterramiento)



Bombas utilizadas en los  
Sistemas SANIRELEV.

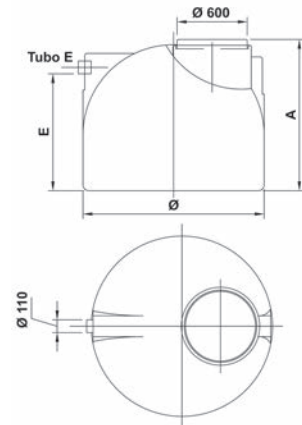

## DIMENSIONES

Modelo	Vol. (Lts)	E (mm)	Ø (mm)	A (mm)
23A	1.000	1.070	1.160	1.350
23B	1.500	1.005	1.550	1.300

## CARACTERÍSTICAS SANIRELEV 23A / 23B

<b>Aplicaciones</b>	Para aguas de uso residencial e industrial.
<b>Depósito</b>	Depósito de polietileno lineal de alta densidad moldeado por rotación.
<b>Protección</b>	Protegido contra los rayos solares.
<b>Diseño</b>	Cuba monobloque sin pegamento ni soldadura que proporciona una estanqueidad perfecta.
<b>Resistencia</b>	Gran robustez y resistencia a los choques.
<b>Superficie interior</b>	Superficie interior lisa que evita los depósitos y facilita la limpieza.
<b>Opcional</b>	Posibilidad de realce de 25 cm para conservar la tapa superior a nivel del suelo (hasta 2 reales), ver más abajo.

**Volúmen del depósito**  
1.000 lts. (Modelo 23A)  
1.500 lts. (Modelo 23B)

<b>Bombas</b>	Equipado con <b>2 bombas DW o DW VOX:</b> - Paso de sólidos: hasta Ø 50 mm. - Max. temperatura del líquido: 40°C - Polos: 2 - Aislamiento: clase F - Grado de protección: IP68 - Tensión: Trifásica 400V ± 10%
<b>Boyas</b>	5 interruptores de nivel.
<b>Boca de registro</b>	Boca de registro de Ø 600 mm
<b>Respiradero</b>	Orificio de ventilación.
<b>Peso</b>	Peso sin bombas: 110 kg (23A) / 165 kg (23B)
<b>Kit de descarga</b>	Incluido

## CONFIGURACIONES DE MONTAJE

<b>23A TPC</b>	2 bombas trifásicas con kit de descarga, cuadro eléctrico y 5 boyas de nivel.
<b>23B TPC</b>	2 bombas trifásicas con kit de descarga, cuadro eléctrico y 5 boyas de nivel.

## Modelos SANIRELEV 23A / 23B - 2 bombas (1+1R)

Modelo	Nº de bombas	kW	Tipo de bomba	Q=Caudal											Código Sanirelev 23A TPC	Código Sanirelev 23B TPC	P.V.P. (€) SANIRELEV 23A TPC	P.V.P. (€) SANIRELEV 23B TPC									
				l/min		100		200		300		400		500					600		700		800		900		
				m³/h	6	12	18	24	30	36	42	48	54	-					-	-	-	-	-	-	-	-	-
SANIR 23(A)(B)-075	2	0,55	DW/A 75	8	6,3	4,8	3,4	2,2	-	-	-	-	-	-	-	-	-	-	-	-	-	623SR23071301	623SR24071301	9.055	9.559		
	2	0,55	DW VOX/A 75	6,3	5	3,5	1,6	-	-	-	-	-	-	-	-	-	-	-	-	-	-	623SR23071302	623SR24071302	8.964	9.470		
SANIR 23(A)(B)-100	2	0,75	DW/A 100	10,6	8,7	7,1	5,5	4	2,6	-	-	-	-	-	-	-	-	-	-	-	-	623SR23100301	623SR24100301	9.226	9.731		
	2	0,75	DW VOX/A 100	7,9	6,7	5,3	3,7	1,9	-	-	-	-	-	-	-	-	-	-	-	-	-	623SR23100302	623SR24100302	9.135	9.637		
SANIR 23(A)(B)-150	2	1,1	DW/A 150	13,1	11,3	9,5	7,7	5,9	4,2	2,4	-	-	-	-	-	-	-	-	-	-	-	623SR23150301	623SR24150301	9.303	9.806		
	2	1,1	DW VOX/A 150	10,2	9	7,6	6,1	4,1	2,1	-	-	-	-	-	-	-	-	-	-	-	-	623SR23150302	623SR24150302	9.183	9.687		
SANIR 23(A)(B)-200	2	1,5	DW/A 200	16,6	15	13,3	11,4	9,5	7,5	5,4	3,3	-	-	-	-	-	-	-	-	-	-	623SR23200301	623SR24200301	9.333	9.839		
	2	1,5	DW VOX/A 200	12,5	11,2	9,8	8,3	6,4	4,2	1,6	-	-	-	-	-	-	-	-	-	-	-	623SR23200302	623SR24200302	9.215	9.718		
SANIR 23(A)(B)-300	2	2,2	DW/A 300	20	18,3	16,6	15,1	13,3	11,3	9,3	7,2	5	-	-	-	-	-	-	-	-	-	623SR23300301	623SR24300301	9.813	10.317		
	2	2,2	DW VOX/A 300	15,7	14,7	13,9	12,6	10,7	8,4	6,1	3,6	-	-	-	-	-	-	-	-	-	-	623SR23300302	623SR24300302	9.707	10.210		

**TRANSPORTE NO INCLUIDO** (Dado las particulares dimensiones de los equipos, consultar en cada caso las condiciones y precios del transporte).



## Suplemento por realce de tapa

Descripción	Código	P.V.P. (€)
Realce de tapa (25 cm)		158

NOTA: Sólo se pueden instalar un máximo de 2 reales de tapa.

## BOMBAS SUMERGIBLES (Línea Industrial)

### Residuales, fecales y drenaje (Línea Industrial)

	<b>Serie DMLV</b> Bombas para Aguas Residuales y Fecales - Impulsor <b>VORTEX</b>	<b>235</b>
	<b>Serie DRV</b> Bombas para Aguas Residuales y Fecales - Impulsor <b>VORTEX</b>	<b>236</b>
	<b>Serie DVS</b> Bombas para Aguas Residuales y Fecales - Impulsor <b>SEMIVORTEX</b>	<b>242</b>
	<b>Serie DL</b> Bombas para Aguas Residuales y Fecales - Impulsor <b>SEMIVORTEX</b>	<b>243</b>
	<b>Serie DML</b> Bombas para Aguas Residuales y Fecales - Impulsor <b>MONOCANAL</b>	<b>246</b>
	<b>Serie DRC</b> Bombas para Aguas Residuales y Fecales - Impulsor <b>MONOCANAL</b>	<b>248</b>
	<b>Serie DRM</b> Bombas para Aguas Residuales y Fecales - Impulsor <b>MULTICANAL</b>	<b>251</b>
	<b>Serie DL W/C</b> Bombas para Aguas Residuales y Fecales - <b>DILACERADORA</b>	<b>256</b>
	<b>Serie DRS</b> Bombas para Aguas Residuales y Fecales - <b>TRITURADORA</b>	<b>257</b>
	<b>Serie DS</b> Bombas para Aguas Residuales y Fecales - <b>DRENAJE</b>	<b>260</b>
	<b>Serie DRK</b> Bombas para Aguas Residuales y Fecales - <b>DRENAJE</b>	<b>261</b>
	<b>Serie DEMINY</b> Bombas para Aguas Residuales, Drenajes y/o Excavaciones	<b>265</b>
	<b>ACCESORIOS</b> Accesorios de bombas sumergibles para aguas fecales	<b>267</b>
	<b>Cuadro con telecontrol GSM</b> Cuadros de telecontrol GSM para grupos de aguas residuales	<b>270</b>
	<b>SANIRELEV MAXI</b> Estaciones prefabricadas de recogida y evacuación de aguas residuales con 2 bombas	<b>273</b>
	<b>AGITADORES</b> Agitadores sumergibles - Hierro fundido / AISI 316	<b>279</b>

# Series D



## Electrobombas sumergibles para aguas residuales en Hierro fundido

Electrobombas sumergibles especialmente adecuadas para evacuación de aguas residuales residenciales e industriales, tratamiento de aguas y líquidos contaminados en general, incluidos los que contienen sustancias sólidas y filamentosas en suspensión, drenaje de aguas residuales, aguas fecales y drenaje de pozos negros.











Serie DR



Serie D

### Tabla de selección

Modelo	DMLV/DRV	DVS	65DL 51,5 80DL 51,5-53,7 100DL 53,7	100DL 55,5-18,5 150DL 55,5-22 200DL 55,5-22 250DL 57,5-22 300DL 511-22 80-100DLC/DLB 100DLB W/C 5,5-7,5	DML/DRC	DRM	DL W/C (Dilaceradora)	DRS	DS/DRK
Nº. Polos	2, 4	2	4	4	4 (DML) 2, 4 (DRC)	2, 4	4	2	2
Tipo de fluido	Aguas residuales y fecales con sólidos en suspensión.	Aguas residuales y fecales con sólidos en suspensión y vehiculación de lodos.	Aguas residuales y fecales con sólidos en suspensión y material fibroso.	Aguas residuales y fecales con sólidos en suspensión y material fibroso.	Aguas residuales y fecales con sólidos en suspensión.	Aguas residuales y fecales con sólidos en suspensión.	Aguas residuales y fecales con sólidos en suspensión y material fibroso.	Aguas residuales y fecales con sólidos en suspensión y material fibroso.	Agua limpia y aguas pluviales.
rpm	1450,2850	2850	1450	1450	1450 (DML/DRC) 2850 (DRC)	2850, 1450	1450	2850	2850
Impulsor	Impulsor Vortex 	Semi-vortex, antiatasco 	Abierto bicanal 	Semi-vortex anti-atasco 	Impulsor monocanal 	Impulsor multicanal 	Impulsor abierto con sistema de corte dilacerador 	Impulsor con triturador 	Semi-vortex, drenaje 
Ø Max. de paso de sólidos	De 30 a 150 mm	De 32 a 41 mm	46 to 57 mm	46 to 88 mm	76 mm (DML) De 30 a 100 mm (DRC)	De 30 a 105 mm	De 35 a 60 mm	De 6 a 7 mm	De 5 a 10 mm

# DMLV

## Electrobombas sumergibles para aguas residuales – Vortex



Electrobombas sumergibles vortex para aguas fecales, diseñadas para satisfacer la mayor parte de las demandas de bombeo para aguas residuales, fecales e industriales, así como para la vehiculación de lodos en plantas de tratamiento de aguas o con fluidos altamente cargados.



Se pueden usar en instalaciones fijas y móviles



Impulsor Vortex



### Materiales

Cuerpo de impulsión	Hierro fundido
Impulsor y carcasa	Hierro fundido
Eje motor	AISI 403
Cierre mecánico	Doble cierre mecánico: - Lado motor: Carbón/Cerámica/NBR. - Lado impulsor: SiC/SiC/NBR.
Cable	Neopreno H07RN/F (10 m).

### Datos técnicos

Max. inmersión	7 m (con cable de 10 m).
Temperatura máx. del líquido	40°C
Max. longitud de fibras	400 mm (80DMLV) 500 mm (100DMLV)
Máx. paso de sólidos	80 mm (modelo 80DMLV) 100 mm (modelo 100DMLV)
Polos	4
Aislamiento	Clase F
Grado protección	IP68
Tensión	Trifásica 380-415V -10 +6% (DMLV 2,2 kW) - Arranque directo Trifásica 380-415V ±10% (DMLV 3,7÷22 kW) - Arranque Y/Δ

### Tabla de selección - DMLV

Modelo	kW	CV	Q=Caudal													
			l/min	0	200	400	600	800	1000	1200	1400	1700	2000	2400	2800	3400
			m³/h	0	12	24	36	48	60	72	84	102	120	144	168	204
H=Altura manométrica total (m)																
80 DMLV 52.2	2,2	3	10,7	9,9	9	8	6,8	5,6	4	-	-	-	-	-	-	-
80 DMLV 53.7	3,7	5	12,8	12	11,5	10,7	9,9	9,1	7,9	6,4	-	-	-	-	-	-
100 DMLV 55.5	5,5	7,5	13,2	-	-	11,1	10,6	10,1	9,7	9,1	7,9	6,4	-	-	-	-
100 DMLV 57.5	7,5	10	16,8	-	-	15,4	14,9	14,3	13,7	13	11,6	10	7	-	-	-
100 DMLV 511	11	15	20,6	-	-	-	18,8	18,2	17,6	16,9	15,8	14,5	12,4	9,9	-	-
100 DMLV 515	15	20	24,9	-	-	-	-	23,4	23	22,5	21,7	20,7	19	16	-	-
100 DMLV 522	22	30	32,1	-	-	-	-	29,4	29,1	28,7	28,2	27,5	26,5	25	-	-

### CONFIGURACIÓN DE LA BOMBA

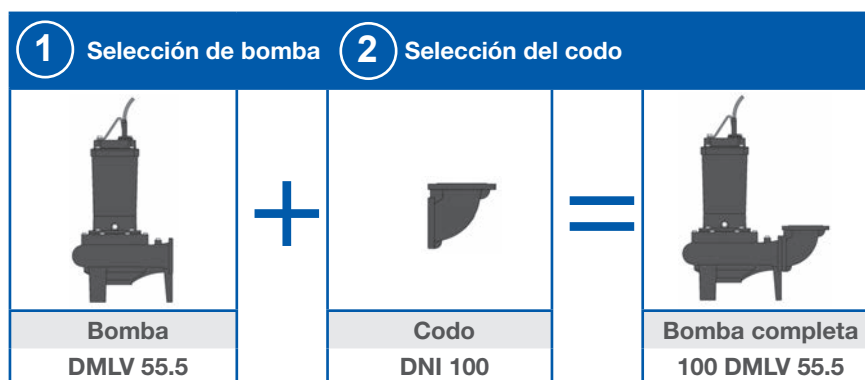

### Accesorios

- Kits y codos de descarga**  
Pág. 268 - **Accesorios DMLV**  
Kits y codos de descarga
- Reguladores de nivel**  
Pág. 403 - **Reguladores de nivel**
- Cuadros**  
Pág. 269 - **Cuadros para bombas aguas residuales**

1 Bomba DMLV - Trifásica 400V								2 CODOS			
Modelo	Código	kW	CV	rpm	Inten. Abs. 400V [A]	Máx. paso sólidos [mm]	P.V.P. (€) Bomba	Código	P.V.P. (€) Codo DNI 80	Código	P.V.P. (€) Codo DNI 100
80 DMLV 52.2*	2092001001	2,2	3	1450	5,2	80	3.288	260140000	294	-	-
80 DMLV 53.7	2092001002	3,7	5	1450	8,4	80	3.694				
100 DMLV 55.5	2092001003	5,5	7,5	1450	12,6	100	5.251	-	-	260140002	342
100 DMLV 57.5	2092001004	7,5	10	1450	16,9	100	5.779				
100 DMLV 511	2092001005	11	15	1450	23,8	100	7.419				
100 DMLV 515	2092001006	15	20	1450	31	100	9.546				
100 DMLV 522	2092001007	22	30	1450	42	100	10.925				

(\*)Arranque directo, resto de la gama arranque Y/Δ.

# DRV

## Electrobombas sumergibles para aguas residuales – Vortex (Eex dIBT4-EN50.014/EN50.018)

Electrobombas sumergibles vortex, principalmente diseñadas para bombear aguas residuales y fecales con sólidos en suspensión. Particularmente adecuadas para comunidades, plantas de tratamientos de aguas o con altos contenidos de sólidos, aplicaciones civiles y usos industriales en general.



Se pueden usar en instalaciones fijas y móviles

Impulsor Vortex



### Datos técnicos

Motor	IE3
Max. inmersión	7 m
Temp. máx. líquido	40°C
Refrigeración	Mediante líquido vehiculado
Máx. paso sólidos	100 mm
Polos	2 y 4
Aislamiento	Clase H
Grado protección	IP68
Tensión	- Monofásica 230V ±10% - Trifásica 400V ±10% (hasta 4 kW) - Trifásica 400/690V ±10% (A partir de 4 kW)

### Accesorios



Pág. 267 - **Accesorios DRV**

Kits de acoplamiento, curva 90°, brida roscada, soporte pie, etc..



**Reguladores de nivel**

Pág. 403 - **Reguladores de nivel**



**Cuadros**

Pág. 269 - **Cuadros para bombas aguas residuales**

### Materiales

Cuerpo de impulsión	Hierro fundido GG-25
Impulsor, carcasa y tapa motor	Hierro fundido GG-25
Eje motor	AISI 420B
Cierre mecánico	- SiC/Silicio. - Carbón/Cerámica (modelo A32-92-0,5)
Cable	Neopreno H07RN/F (10 m).

### Tabla de características DRV - Hierro fundido

Modelo	P2 (kW)		Int. absorbida		Paso de sólidos Ø (mm)	DN	Q=Caudal																Nº de Accesorios			
	1~	3~	1~	3~			40	60	80	100	150	200	300	400	550	600	Kit Acopl.	Curva 90°	Brida roscada	Soporte pie bba.						
	230V	400V	2,4	3,6			4,8	6	9	12	18	24	33	36												
DRV/A32-092-0,5M	0,5	-	3,2	-	30	1¼"	6,1	5,6	5,1	4,6	3,2	1,8	-	-	-	-	-	-	-	-	-	-	-	-		
DRV/A32-092-0,6	-	0,6	-	1,2	30	1¼"	6,4	6	5,4	4,9	3,5	2,1	-	-	-	-	-	-	-	-	-	-	-	-		
DRV/A50-105-1,1	-	1,1	-	2,4	48	50	6,8	6,5	6,2	5,8	4,9	4	2,5	-	-	-	-	1	19	47	-	-	-	-		
DRV/A50-120-1,1	-	1,1	-	2,4	48	50	7,9	7,5	7,3	6,8	5,9	5	3,3	-	-	-	-	1	19	47	-	-	-	-		
DRV/A50-120-1,1M	1,1	-	6,6	-	48	50	8,5	8,1	7,7	7,3	6,3	5,3	3,4	-	-	-	-	1	19	47	-	-	-	-		
DRV/A50-120-1,4	-	1,4	-	2,7	48	50	9,3	8,9	8,5	8,2	7,2	6,3	4,4	2,5	-	-	-	1	19	47	-	-	-	-		
DRV/A50-130-1,5M	1,5	-	9	-	50	50	10,5	10,1	9,7	9,3	8,5	7,4	5,5	3,6	-	-	-	1	19	47	-	-	-	-		
DRV/A50-135-1,9	-	1,9	-	3,5	48	50	11,5	11,1	10,7	10,3	9,4	8,4	6,4	4,5	1,4	-	-	1	19	47	-	-	-	-		
DRV/A50-140-1,5M	1,5	-	9	-	50	50	11,8	11,4	11,2	11	10,2	9,4	6,8	5,8	2,5	-	-	1	19	47	-	-	-	-		
DRV/A50-140-1,8	-	1,8	-	3,5	50	50	11,9	11,6	11,3	11	10,4	9,5	7,8	5,7	2,4	1	-	1	19	47	-	-	-	-		
DRV/A50-155-1,9M	1,9	-	11,4	-	50	50	14,1	13,5	13	12,7	11,5	10,5	8,5	6,3	3,8	-	-	1	19	47	-	-	-	-		
DRV/A50-155-2,4	-	2,4	-	4,5	50	50	14,7	14,5	14	13,4	12,6	11,6	9,5	7,7	4,5	3,5	-	1	19	47	-	-	-	-		
DRV/A50-112-3,1	-	3,1	-	5,8	36x50	50	17,5	17,2	17,1	17	16,5	16	15	13,5	10,1	9	-	1	19	47	-	-	-	-		
DRV/A50-115-4,2	-	4,2	-	7,7	36x50	50	19,8	19,7	19,6	19,5	19	18	17	15,5	13	12,3	-	1	19	47	-	-	-	-		
DRV/A50-120-5,0	-	5,0	-	9,1	36x50	50	21,5	21,3	21,2	21	20,7	20	19	17,5	15,3	14	-	1	19	47	-	-	-	-		
DRV/A50-125-5,7	-	5,7	-	10,4	36x50	50	24	23,7	23,5	23	22,7	22,5	21,5	20	17,5	16,2	-	1	19	47	-	-	-	-		

### Tabla de características DRV - Hierro fundido

Modelo	P2 (kW)		Int. absorbida		Paso de sólidos Ø (mm)	DN	Q=Caudal												Nº de Accesorios					
	1~	3~	1~	3~			100	200	300	400	500	600	700	800	900	1000	Kit Acopl.	Curva 90°	Brida roscada	Soporte pie bba.				
	230V	400V	6	12			18	24	30	36	42	48	54	60										
DRV/A65-108-1,5M	1,5	-	9	-	65	65	8,5	7,3	6	4,7	3,7	2,8	1,3	-	-	-	-	3	20	48	40B	-	-	-
DRV/A65-110-1,8	-	1,8	-	3,5	65	65	8,9	6,8	5,9	4,7	3,4	2,4	1,5	-	-	-	-	3	20	48	40B	-	-	-
DRV/A65-119-2,1	-	2,1	-	3,9	65	65	10,8	9,2	7,6	6,2	4,8	3,5	2,4	1,3	-	-	-	3	20	48	40B	-	-	-
DRV/A65-105-3,1	-	3,1	-	5,8	65	65	11,5	10	8,8	7,7	6,6	5,5	4,3	3,2	2,3	1,2	-	3	20	48	40B	-	-	-
DRV/A65-112-4,2	-	4,2	-	7,7	65	65	14,3	13,1	11,9	10,9	9,6	8,5	7,5	6,3	4,9	3,5	-	3	20	48	40B	-	-	-
DRV/A65-125-5,7	-	5,7	-	10,4	65	65	21	20	19	17,5	16,2	15	13,5	12	11	10,2	-	3	20	48	40B	-	-	-



# DRV

Electrobombas sumergibles para aguas residuales – Vortex (Ex dIBT4-EN50.014/EN50.018)

## Tabla de características DRV - Hierro fundido 2 Polos

Modelo	P2 (kW)		Int. absorbida		Paso de sólidos Ø (mm)	DN	Q=Caudal										Nº de Accesorios				
	1~	3~	1~	3~			l/min	100	200	300	400	500	600	700	800	900	1000	Kit Acopl.	Curva 90°	Brida roscada	Soporte pie bba.
			230V	400V			m³/h	6	12	18	24	30	36	42	48	54	60				
DRV/A80-140-3,1	-	3,1	-	5,8	50	80	13,8	12,2	11	9,1	8,3	6,8	5,5	4,1	3	1,5	5	22		32	
DRV/A80-155-3,9	-	3,9	-	7,2	50	80	16,5	15,3	13,6	12,1	10,5	9	7,5	6	4	4,8	5	22		32	

## Tabla de características DRV - Hierro fundido 2 Polos

Modelo	P2 (kW)		Int. absorbida		Paso de sólidos Ø (mm)	DN	Q=Caudal												Nº de Accesorios			
	1~	3~	1~	3~			l/min	250	400	500	600	700	800	900	1300	2000	2300	Kit Acopl.	Curva 90°	Brida roscada	Soporte pie bba.	
			230V	400V			m³/h	15	24	30	36	42	48	54	78	120	140					
DRV/A80-160-5,0	-	5	-	9,1	50	80	16,5	14	12,5	11,5	9,8	8	7	-	-	-	5	22		32		
DRV/A80-165-6,5	-	6,5	-	11,8	70	80	20,4	18,6	17,5	16	14,9	13,5	12	6	-	-	5	22		32		
DRV/A80-171-5,7	-	5,7	-	10,4	50	80	20,2	17,8	16,3	14,5	13	11,5	9,6	3,5	-	-	5	22		32		
DRV/A80-175-8,2	-	8,2	-	14,7	70	80	23	21	19,5	18	16,8	15,5	13,9	8,5	-	-	5	22		32		
DRV/A80-185-9,0	-	9	-	16,2	70	80	26,9	24,8	23,4	21,9	20,3	18,7	17	10,9	-	-	5	22		32		
DRV/A80-190-10	-	10	-	18	70	80	28,6	26	25,5	24	23	21,2	19,2	12,8	-	-	5	22		32		
DRV/A80-187-16,6	-	16,6	-	29,8	40x50	80	42,5	40,5	39	37,5	36,5	35,5	34	-	-	-	5	22		32		
DRV/A80-200-18,2	-	18,2	-	32,6	40x50	80	44,2	42,5	41,5	40,5	38,5	37,5	36,5	-	-	-	5	22		32		
DRV/A80-215-14,9	-	14,9	-	26,8	80	80	31,5	29	28,5	27	26	24	23	18	-	-	5	22		33		
DRV/A80-235-18,2	-	18,2	-	32,6	80	80	37	35	34	33	31	30	29	23,5	13	-	5	22		33		
DRV/A80-250-22,4	-	22,4	-	38,9	80	80	42,2	40	38,5	37	36	35	33,5	28	19	15	5	22		35		
DRV/A100-180-35	-	35	-	61,8	86	100	40,7	39,8	39,2	38,5	38	37,7	37	34,5	30,5	28,5	6	23		35		
DRV/A100-195-40,2	-	40,2	-	71	86	100	47,7	46,8	46,5	45,8	45,1	44	43,7	41,5	36,9	34,5	6	23		35		
DRV/A100-210-45	-	45	-	78,3	86	100	55,2	54	53,5	52,5	51,7	51	50,5	47,5	43	41	6	23		35		
DRV/A100-220-52	-	52	-	90,1	86	100	61,5	59,9	59	58	57,5	56,5	56	52,5	47,5	45,5	6	23		35		
DRV/A100-230-52	-	52	-	90,1	86	100	67	65,7	64,5	63,9	62,8	62	61	57,9	52,6	-	6	23		35		
DRV/A100-240-54	-	54	-	93,5	86	100	72,5	71,5	70,5	69,6	69	68	67,5	64,3	-	-	6	23		35		
DRV/A100-250-52	-	52	-	90,1	86	100	76,6	75,5	74,5	74	73	72,5	71,5	68,5	-	-	6	23		35		

## Tabla de características DRV - Hierro fundido 4 Polos

Modelo	P2 (kW)		Int. absorbida		Paso de sólidos Ø (mm)	DN	Q=Caudal										Nº de Accesorios				
	1~	3~	1~	3~			l/min	250	400	500	600	700	800	900	1000	1100	1300	Kit Acopl.	Curva 90°	Brida roscada	Soporte pie bba.
			230V	400V			m³/h	15	24	30	36	42	48	54	60	66	78				
DRV/A65-145-1,2M	1,2	-	6,9	-	50	65	4,7	3,5	2,7	1,7	0,7	-	-	-	-	-	3	20	48		
DRV/A65-145-1,1	-	1,1	-	2,4	50	65	4,9	3,6	2,7	1,7	0,7	-	-	-	-	-	3	20	48		
DRV/A65-165-1,4M	1,4	-	8,1	-	50	65	6,1	4,7	3,8	2,8	1,8	-	-	-	-	-	3	20	48		
DRV/A65-165-1,4	-	1,4	-	2,7	50	65	6,1	4,8	3,8	2,7	1,8	-	-	-	-	-	3	20	48		
DRV/A65-182-1,6M	1,6	-	9,2	-	50	65	7	5,8	4,7	3,8	2,6	1,5	-	-	-	-	3	20	48		
DRV/A65-182-1,6	-	1,6	-	3,1	50	65	7,2	6	4,7	3,8	2,7	1,7	-	-	-	-	3	20	48		

## Tabla de características DRV - Hierro fundido 4 Polos

Modelo	P2 (kW)		Int. absorbida		Paso de sólidos Ø (mm)	DN	Q=Caudal										Nº de Accesorios				
	1~	3~	1~	3~			l/min	250	400	500	600	700	800	900	1000	1100	1300	Kit Acopl.	Curva 90°	Brida roscada	Soporte pie bba.
			230V	400V			m³/h	15	24	30	36	42	48	54	60	66	78				
DRV/A80-145-1,1	-	1,1	-	2,4	50	80	4,4	3,7	3,1	2,5	1,9	1,3	-	-	-	-	5	22		32	
DRV/A80-150-1,9	-	1,9	-	3,7	64	80	6,1	5,5	4,9	4,5	4	3,4	2,8	2,3	-	-	5	22		32	
DRV/A80-160-1,4M	1,4	-	8,1	-	50	80	5,8	4,9	4,2	3,5	2,8	2,2	1,3	-	-	-	5	22		32	
DRV/A80-165-1,4	-	1,4	-	2,7	50	80	5,8	5	4,3	3,7	3	2,3	1,5	-	-	-	5	22		32	
DRV/A80-182-1,6M	1,6	-	9,2	-	50	80	6,8	5,9	5,3	4,5	3,7	3	2,3	-	-	-	5	22		32	
DRV/A80-182-1,6	-	1,6	-	3,1	50	80	6,7	5,7	5	4,3	3,6	3	2,3	-	-	-	5	22		32	

BOMBAS SUMERGIBLES  
Achiq, Residuales y Fecales

# DRV

Electrobombas sumergibles para aguas residuales – Vortex (Ex dIIIBT4-EN50.014/EN50.018)

**Tabla de características DRV - Hierro fundido**

**4 Polos**

Modelo	P2 (kW) 3~	Int. absorbida 3~ 400V	Paso de sólidos Ø (mm)	DN	Q=Caudal											Nº de Accesorios			
					l/min	450	750	900	1200	1500	1800	2100	2400	2550	2700	Kit Acopl.	Curva 90°	Brida roscada	Soporte pie bba.
					m³/h	27	45	54	72	90	108	126	144	153	162				
H=Altura manométrica total (m)																			
DRV/A80-162-2,3	2,3	4,4	64	80	6,4	4,8	4	2,3	0,3	-	-	-	-	-	5	22		32	
DRV/A80-190-3,2	3,2	6,2	64	80	8,1	6,8	5,9	4,5	2,8	1,3	-	-	-	-	5	22		32	
DRV/A80-190-3,5	3,5	6,8	64	80	9,4	8,4	7,5	6,2	4,5	2,5	-	-	-	-	5	22		32	
DRV/A80-206-4,9	4,9	9,9	64	80	11,8	10,5	9,7	8,2	6,7	5	3,3	1,5	-	-	5	22		32	
DRV/A100-230-6	6	11,5	70x90	100	12	10,7	10,1	8,8	7,3	5,7	4,2	2,5	-	-	6	23		34	
DRV/A100-260-7,5	7,5	14,3	70x90	100	14,1	13	12,4	11,2	9,9	8,5	6,8	5	4,2	3	6	23		34	

**Tabla de características DRV - Hierro fundido**

**4 Polos**

Modelo	P2 (kW) 3~	Int. absorbida 3~ 400V	Paso de sólidos Ø (mm)	DN	Q=Caudal											Nº de Accesorios			
					l/min	450	900	1200	1500	2100	2700	3300	3900	4500	5400	Kit Acopl.	Curva 90°	Brida roscada	Soporte pie bba.
					m³/h	27	54	72	90	126	162	198	234	270	324				
H=Altura manométrica total (m)																			
DRV/A100-215-10	10	19	80	100	14	12,5	11,8	10,5	8,6	6,2	-	-	-	-	6	23		34	
DRV/A100-235-12,9	12,9	24,1	80	100	17,3	16,5	15,8	14,8	12,6	10,3	7,5	-	-	-	6	23		34	
DRV/A100-255-16	16	29,7	80	100	19	18	17,4	16,5	15	13	10,8	-	-	-	6	23		34	
DRV/A100-275-27	27	49,6	80	100	24,3	23,4	22,7	22	20,3	18,2	15,9	13,3	10,4	5,4	6	23		36	
DRV/A150-275-27	27	49,6	100	150	19,8	19,2	18,5	18,2	17,3	16,3	15	13,8	12,2	9,8	7	24		37	

**Tabla de características DRV - AISI 316**

**2 Polos**

Modelo	P2 (kW)		Int. absorbida		Paso de sólidos Ø (mm)	DN	Q=Caudal										Nº de Accesorios				
	1~	3~	1~	3~			l/min	40	60	80	100	150	200	300	400	550	600	Kit Acopl.	Curva 90°	Brida roscada	Soporte pie bba.
			230V	400V			m³/h	2,4	3,6	4,8	6	9	12	18	24	33	36				
H=Altura manométrica total (m)																					
DRV/A50-130-1,5/316M	1,5	-	9	-	50	50	10,5	10,1	9,7	9,3	8,5	7,4	5,5	3,6	-	-	13	25	49		
DRV/A50-135-1,8/316	-	1,8	-	3,5	50	50	10,9	10,7	10,5	10,2	9,5	8,6	6,8	4,6	-	-	13	25	49		
DRV/A50-140-1,5/316M	1,5	-	9	-	50	50	11,8	11,6	11,2	11	10,2	9,4	7,7	5,6	2,4	1,2	13	25	49		
DRV/A50-145-1,8/316	-	1,6	-	3,1	50	50	11,2	11	10,7	10,3	9,6	8,7	7,4	5,6	2,8	-	13	25	49		
DRV/A50-155-1,7/316M	1,7	-	10,2	-	50	50	14,2	13,7	13,2	12,7	11,7	10,6	8,6	6,6	3,8	2,6	13	25	49		
DRV/A50-155-2,4/316	-	2,4	-	4,5	50	50	14,8	14,5	14,1	13,8	12,6	11,6	9,7	7,6	4,6	3,3	13	25	49		

**Tabla de características DRV - AISI 316**

**2 Polos**

Modelo	P2 (kW)		Int. absorbida		Paso de sólidos Ø (mm)	DN	Q=Caudal										Nº de Accesorios				
	1~	3~	1~	3~			l/min	100	200	300	400	500	600	700	800	900	1000	Kit Acopl.	Curva 90°	Brida roscada	Soporte pie bba.
			230V	400V			m³/h	6	12	18	24	30	36	42	48	54	60				
H=Altura manométrica total (m)																					
DRV/A80-160-5,0/316	-	5	-	9,1	50	80	19,5	18	16,7	15,2	13,6	12	10,5	9	7	5,5	16	28	41		
DRV/A80-171-5,7/316	-	5,7	-	10,4	50	80	22,5	21	19,5	17,9	16,1	14,6	13	11,2	9,7	8,1	16	28	41		

## Accesorios



Pág. 267 - **Accesorios DRV**

Kits de acoplamiento, curva 90°, brida roscada, soporte pie, etc..



**Reguladores de nivel**

Pág. 403 - **Reguladores de nivel**



**Cuadros**

Pág. 269 - **Cuadros para bombas aguas residuales**



# DRV

Electrobombas sumergibles para aguas residuales – Vortex (Eex dIBT4-EN50.014/EN50.018)



**Tabla de características DRV - AISI 316**

**4 Polos**

Modelo	P2 (kW)		Int. absorbida		Paso de sólidos Ø (mm)	DN	Q=Caudal											Nº de Accesorios			
	1~	3~	1~	3~			l/min	250	400	500	600	700	800	900	1000	1100	1300	Kit Acopl.	Curva 90°	Brida roscada	Soporte pie bba.
	230V	400V	m³/h	15			24	30	36	42	48	54	60	66	78						
<b>H=Altura manométrica total (m)</b>																					
DRV/A65-145-1,2/316M	1,2	-	6,9	-	50	65	4,7	3,5	2,7	1,7	0,7	-	-	-	-	-	14 / 13B	26	50		
DRV/A65-145-1,1/316	-	1,1	-	2,4	50	65	4,9	3,7	2,8	1,8	0,9	-	-	-	-	-	14 / 13B	26	50		
DRV/A65-165-1,4/316M	1,4	-	8,1	-	50	65	6,1	4,7	3,8	2,8	1,8	-	-	-	-	-	14 / 13B	26	50		
DRV/A65-165-1,4/316	-	1,4	-	2,7	50	65	6,2	4,8	3,8	2,8	1,8	-	-	-	-	-	14 / 13B	26	50		
DRV/A65-182-1,6/316M	1,6	-	9,2	-	50	65	7	5,8	4,8	3,8	2,7	1,5	-	-	-	-	14 / 13B	26	50		
DRV/A65-182-1,6/316	-	1,6	-	3,1	50	65	7	6	5	3,9	2,8	1,8	-	-	-	-	14 / 13B	26	50		
DRV/A80-175-2,3/316	-	2,3	-	4,4	50	80	8,5	7,9	7,5	7	6,5	5,9	5,4	4,8	4,2	2,8	16	28		41	
DRV/A80-181-2,8/316	-	2,8	-	5,4	50	80	9,2	8,7	8,3	7,9	7,4	7	6,5	6,1	5,5	4,3	16	28		41	

**Tabla de características DRV - BRONCE MARINO**

**2 Polos**

Modelo	P2 (kW)		Int. absorbida		Paso de sólidos Ø (mm)	DN	Q=Caudal											Nº de Accesorios			
	1~	3~	1~	3~			l/min	40	60	80	100	150	200	300	400	550	600	Kit Acopl.	Curva 90°	Brida roscada	Soporte pie bba.
	230V	400V	m³/h	2,4			3,6	4,8	6	9	12	18	24	33	36						
<b>H=Altura manométrica total (m)</b>																					
DRV/A32-092-0,5/BM	0,5	-	3,2	-	30	1¼"	6,2	5,7	5,3	4,7	3,3	1,7	-	-	-	-					
DRV/A32-092-0,5/B	-	0,5	-	1	30	1¼"	6,2	5,7	5,3	4,7	3,3	1,7	-	-	-	-					
DRV/A50-130-1,1/BM	1,1	-	6,6	-	50	50	11,6	11,3	11	10,6	9,6	8,7	6,8	4,5	-	-	13	25	49		
DRV/A50-130-1,8/B	-	1,8	-	3,5	50	50	10,9	10,7	10,5	10,2	9,5	8,6	6,8	4,6	-	-	13	25	49		
DRV/A50-140-1,5/BM	1,5	-	9	-	50	50	11,8	11,6	11,2	11	10,2	9,4	7,7	5,6	2,4	1,2	13	25	49		
DRV/A50-140-1,6/B	-	1,6	-	3,1	50	50	11,8	11,6	11,2	11	10,2	9,3	7,7	5,6	2,4	1,2	13	25	49		
DRV/A50-155-1,7/BM	1,7	-	10,2	-	50	50	14,2	13,7	13,2	12,7	11,7	10,6	8,6	6,6	3,8	2,6	13	25	49		
DRV/A50-155-2,4/B	-	2,4	-	4,5	50	50	14,7	14,5	14,1	13,8	12,6	11,6	9,7	7,6	4,6	3,3	13	25	49		

**Tabla de características DRV - BRONCE MARINO**

**4 Polos**

Modelo	P2 (kW)		Int. absorbida		Paso de sólidos Ø (mm)	DN	Q=Caudal											Nº de Accesorios			
	1~	3~	1~	3~			l/min	250	400	500	600	700	800	900	1000	1100	1300	Kit Acopl.	Curva 90°	Brida roscada	Soporte pie bba.
	230V	400V	m³/h	15			24	30	36	42	48	54	60	66	78						
<b>H=Altura manométrica total (m)</b>																					
DRV/A65-145-1,2/BM	1,2	-	6,9	-	50	65	4,7	3,5	2,7	1,7	0,7	-	-	-	-	-	14 / 13B	31	51		
DRV/A65-145-1,1/B	-	1,1	-	2,4	50	65	4,9	3,7	2,8	1,8	0,9	-	-	-	-	-	14 / 13B	31	51		
DRV/A65-165-1,2/BM	1,2	-	6,9	-	50	65	6,1	4,7	3,8	2,8	1,8	-	-	-	-	-	14 / 13B	31	51		
DRV/A65-165-1,4/B	-	1,4	-	2,7	50	65	6,2	4,8	3,8	2,8	1,8	-	-	-	-	-	14 / 13B	31	51		
DRV/A65-182-1,4/BM	1,4	-	8,1	-	50	65	7	5,8	4,8	3,8	2,7	1,5	-	-	-	-	14 / 13B	31	51		
DRV/A65-182-1,6/B	-	1,6	-	3,1	50	65	7	6	5	3,9	2,8	1,8	-	-	-	-	14 / 13B	31	51		
DRV/A80-175-2,3/B	-	2,3	-	4,4	50	80	8,5	7,9	7,5	7	6,5	5,9	5,4	4,8	4,2	2,8	16	28		41	
DRV/A80-181-2,8/B	-	2,8	-	5,4	50	80	9,2	8,7	8,3	7,9	7,4	7	6,5	6,1	5,5	4,3	16	28		41	

## Accesorios



Pág. 267 - **Accesorios DRV**  
Kits de acoplamiento, curva 90°, brida roscada, soporte pie, etc..



**Reguladores de nivel**  
Pág. 403 - **Reguladores de nivel**



**Cuadros**  
Pág. 269 - **Cuadros para bombas aguas residuales**

# DRV

## Electrobombas sumergibles para aguas residuales – Vortex (Ex dIIBT4-EN50.014/EN50.018)

### DRV - Hierro fundido

### 2 Polos

Modelo	Código Estándar	Código ATEX	KW	CV	Tensión	Peso [kg]	P.V.P. (€) * Estándar	P.V.P. (€) * ATEX
DRV/A32-092-0,5M	6241342011	—	0,5	0,75	Monof.		894	—
DRV/A32-092-0,6	6241342013	—	0,6	0,82	Trif.		840	—
DRV/A50-105-1,1	6241342033	—	1,1	1,5	Trif.		1.814	—
DRV/A50-120-1,1	6241342093	—	1,1	1,5	Trif.		1.829	—
DRV/A50-120-1,1M	6241422371	—	1,1	1,5	Monof.		1.672	—
DRV/A50-120-1,4	6241422393	—	1,4	1,9	Trif.		1.645	—
DRV/A50-135-1,9	6241422383	—	1,9	2,6	Trif.		1.730	—
DRV/A50-130-1,5M	6241342961	6241342971	1,5	2	Monof.		1.891	2.965
DRV/A50-140-1,5M	6241342981	6241342991	1,5	2	Monof.		2.045	3.118
DRV/A50-140-1,8	6241342983	6241342993	1,8	2,5	Trif.		1.879	3.002
DRV/A50-155-1,9M	6241342771	6241342781	1,9	2,6	Monof.		2.045	3.118
DRV/A50-155-2,4	6241342793	6241342803	2,4	3,3	Trif.		1.971	3.132
DRV/A50-112-3,1	6241422933	—	3,1	4,2	Trif.		3.333	—
DRV/A50-115-4,2	6241422945	—	4,2	5,7	Trif.		4.231	—
DRV/A50-120-5,0	6241422955	—	5	6,8	Trif.		4.302	—
DRV/A50-125-5,7	6241422965	—	5,7	7,8	Trif.		4.377	—
DRV/A65-108-1,5M	6241422481	6241422491	1,5	2,1	Monof.		2.324	3.396
DRV/A65-110-1,8	6241422483	6241422493	1,8	2,5	Trif.		2.285	3.392
DRV/A65-119-2,1	6241422503	6241422513	2,1	2,9	Trif.		2.377	3.513
DRV/A65-105-3,1	6241422683	6241422693	3,1	4,2	Trif.		3.077	4.212
DRV/A65-112-4,2	6241422705	6241422715	4,2	5,7	Trif.		3.950	5.468
DRV/A65-125-5,7	6241422975	—	5,7	7,8	Trif.		4.615	—
DRV/A80-140-3,1	6241422043	6241422073	3,1	4,2	Trif.		3.175	4.346
DRV/A80-155-3,9	6241422053	6241422063	3,9	5,3	Trif.		3.303	4.520
DRV/A80-160-5,0	6241342135	6241422095	5	6,8	Trif.		3.959	5.521
DRV/A80-165-6,5	6241342175	6241342185	6,5	8,9	Trif.		6.481	8.665
DRV/A80-171-5,7	6241422035	6241422085	5,7	7,8	Trif.		4.117	5.743
DRV/A80-175-8,2	6241422523	—	8,2	11,2	Trif.		6.719	—
DRV/A80-185-9,0	6241422543	—	9	12,3	Trif.		6.987	—
DRV/A80-190-10	6241342315	6241342335	10	13,7	Trif.		7.070	8.822
DRV/A80-187-16,6	6241342165	6241422235	16,6	22,7	Trif.		9.385	12.777
DRV/A80-200-18,2	6241342155	6241422245	18,2	24,8	Trif.		9.760	13.286
DRV/A80-215-14,9	6241422105	6241422275	14,9	20,4	Trif.		9.581	12.973
DRV/A80-235-18,2	6241422115	6241422285	18,2	24,8	Trif.		9.964	13.493
DRV/A80-250-22,4	6241422425	—	22,4	30,6	Trif.		16.742	—
DRV/A100-180-35	6241422765	6241422775	35	47,8	Trif.		24.654	29.245
DRV/A100-195-40,2	6241422785	6241422795	40,2	55	Trif.		25.641	30.415
DRV/A100-210-45	6241422805	6241422815	45	61,5	Trif.		25.715	30.639
DRV/A100-220-52	6241422825	6241422835	52	71	Trif.		26.219	30.994
DRV/A100-230-52	6241422845	6241422855	52	71	Trif.		26.219	30.994
DRV/A100-240-54	6241422865	6241422875	54	73,8	Trif.		26.723	31.592
DRV/A100-250-52	6241422885	6241422895	52	71	Trif.		26.219	30.994

### DRV - Hierro fundido

### 4 Polos

Modelo	Código Estándar	Código ATEX	KW	CV	Tensión	Peso [kg]	P.V.P. (€) * Estándar	P.V.P. (€) * ATEX
DRV/A65-145-1,2M	6241342191	6241342201	1,2	1,6	Monofásica		1.932	3.065
DRV/A65-145-1,1	6241342213	6241342223	1,1	1,5	Trifásica		1.958	3.090
DRV/A65-165-1,4M	6241342231	6241342241	1,4	1,9	Monofásica		2.009	3.174
DRV/A65-165-1,4	6241342253	6241342263	1,4	1,9	Trifásica		2.033	3.196
DRV/A65-182-1,6M	6241342271	6241342281	1,6	2,2	Monofásica		2.048	3.230
DRV/A65-182-1,6	6241342293	6241342303	1,6	2,2	Trifásica		2.075	3.256
DRV/A80-145-1,1	6241342363	6241342433	1,1	1,5	Trifásica		2.239	3.541
DRV/A80-150-1,9	6241342463	6241342483	1,9	2,6	Trifásica		3.025	4.462
DRV/A80-160-1,4M	6241342841	6241342851	1,4	1,9	Monofásica		2.318	3.428
DRV/A80-165-1,4	6241342843	6241342853	1,4	1,9	Trifásica		2.192	3.326
DRV/A80-182-1,6M	6241342861	6241342871	1,6	2,2	Monofásica		2.318	3.428
DRV/A80-182-1,6	6241342863	6241342873	1,6	2,2	Trifásica		2.192	3.326
DRV/A80-162-2,3	6241422743	6241422753	2,3	3,1	Trifásica		2.978	4.164
DRV/A80-190-3,2	6241342373	6241342383	3,2	4,4	Trifásica		3.098	4.328
DRV/A80-190-3,5	6241342395	6241342405	3,5	4,8	Trifásica		4.028	5.584
DRV/A80-206-4,9	6241342415	6241342425	4,9	6,7	Trifásica		4.187	5.807
DRV/A100-230-6,0	6241342445	6241422305	6	8,2	Trifásica		6.822	9.265
DRV/A100-260-7,5	6241342455	6241422345	7,5	10,3	Trifásica		7.095	9.635
DRV/A100-215-10	6241422145	6241422295	10	13,7	Trifásica		9.118	12.491
DRV/A100-235-12,9	6241422155	6241422315	12,9	17,6	Trifásica		9.482	12.990
DRV/A100-255-16	6241422165	6241422325	16	21,9	Trifásica		9.664	13.241
DRV/A100-275-27	6241422465	—	27	36,9	Trifásica		15.577	—
DRV/A150-275-27	6241422475	—	27	36,9	Trifásica		16.654	—

# DRV

Electrobombas sumergibles para aguas residuales – Vortex (Ex dIBT4-EN50.014/EN50.018)

## DRV - AISI 316 2 Polos

Modelo	Código Estándar	Código ATEX	kW	CV	Tensión	Peso [kg]	P.V.P. (€) Estándar *	P.V.P. (€) ATEX *
DRV/A50-130-1,5/316M	6241422561	6241422571	1,5	2	Monofásica		11.519	13.198
DRV/A50-135-1,8/316	6241422563	6241422573	1,8	2,5	Trifásica		10.975	12.588
DRV/A50-140-1,5/316M	6241422581	6241422591	1,5	2,1	Monofásica		11.519	13.198
DRV/A50-145-1,8/316	6241422583	6241422593	1,6	2,2	Trifásica		10.975	12.588
DRV/A50-155-1,7/316M	6241422601	6241422611	1,7	2,3	Monofásica		11.980	13.718
DRV/A50-155-2,4/316	6241422603	6241422613	2,4	3,3	Trifásica		11.416	13.083
DRV/A80-160-5,0/316	6241422905	–	5	6,8	Trifásica		17.431	–
DRV/A80-171-5,7/316	6241422925	–	5,7	7,8	Trifásica		17.606	–

## DRV - AISI 316 4 Polos

Modelo	Código Estándar	Código ATEX	kW	CV	Tensión	Peso [kg]	P.V.P. (€) Estándar *	P.V.P. (€) ATEX *
DRV/A65-145-1,2/316M	6241342711	6241342721	1,2	1,6	Monofásica		11.884	13.734
DRV/A65-145-1,1/316	6241342713	6241342723	1,1	1,5	Trifásica		11.530	13.334
DRV/A65-165-1,4/316M	6241342731	6241342741	1,4	1,9	Monofásica		12.118	14.005
DRV/A65-165-1,4/316	6241342733	6241342743	1,4	1,9	Trifásica		11.759	13.596
DRV/A65-182-1,6/316M	6241342751	6241342761	1,6	2,2	Monofásica		12.358	14.275
DRV/A65-182-1,6/316	6241342753	6241342763	1,6	2,2	Trifásica		11.993	13.857
DRV/A80-175-2,3/316	6241342883	6241342893	2,3	3,1	Trifásica		13.863	15.959
DRV/A80-181-2,8/316	6241342903	6241342913	2,8	3,8	Trifásica		14.139	16.275

## DRV - BRONCE MARINO 2 Polos

Modelo	Código Estándar	Código ATEX	kW	CV	Tensión	Peso [kg]	P.V.P. (€) Estándar *	P.V.P. (€) ATEX *
DRV/A32-092-0,5/BM	6241342541	–	0,5	0,7	Monofásica		2.558	–
DRV/A32-092-0,5/B	6241342553	–	0,5	0,7	Trifásica		2.473	–
DRV/A50-130-1,1/BM	6241422621	6241422631	1,1	1,5	Monofásica		8.471	9.960
DRV/A50-130-1,8/B	6241422623	6241422643	1,8	2,5	Trifásica		8.412	9.896
DRV/A50-140-1,5/BM	6241342581	6241422651	1,5	2,1	Monofásica		8.471	9.960
DRV/A50-140-1,6/B	6241342593	6241422653	1,6	2,2	Trifásica		8.412	9.896
DRV/A50-155-1,7/BM	6241342601	6241422671	1,7	2,3	Monofásica		8.471	9.960
DRV/A50-155-2,4/B	6241422663	6241422673	2,4	3,3	Trifásica		8.412	9.896

## DRV - BRONCE MARINO 4 Polos

Modelo	Código Estándar	Código ATEX	kW	CV	Tensión	Peso [kg]	P.V.P. (€) Estándar *	P.V.P. (€) ATEX *
DRV/A65-145-1,2/BM	6241342601	6241342611	1,2	1,6	Monofásica		9.351	11.069
DRV/A65-145-1,1/B	6241342603	6241342613	1,1	1,5	Trifásica		9.131	10.817
DRV/A65-165-1,2/BM	6241342621	6241342631	1,2	1,6	Monofásica		9.351	11.069
DRV/A65-165-1,4/B	6241342623	6241342633	1,4	1,9	Trifásica		9.131	10.817
DRV/A65-182-1,4/BM	6241342641	6241342651	1,4	1,9	Monofásica		9.537	11.287
DRV/A65-182-1,6/B	6241342643	6241342653	1,6	2,2	Trifásica		9.313	11.027
DRV/A80-175-2,3/B	6241342923	6241342933	2,3	3,1	Trifásica		11.062	12.985
DRV/A80-181-2,8/B	6241342943	6241342953	2,8	3,8	Trifásica		11.062	12.985

# DVS



## Electrobombas sumergibles para aguas residuales – Impulsor Semivortex

Electrobombas sumergibles semi-vortex para aguas fecales, principalmente diseñadas para satisfacer la mayor parte de las demandas de bombeo para aguas residuales, fecales e industriales, así como para la vehiculación de lodos en plantas de tratamiento de aguas o con fluidos altamente cargados.



Se pueden usar en instalaciones fijas y móviles



Impulsor semivortex anti-atasco



### Datos técnicos

Max. inmersión	3 m con cable de 6 m (modelos 1,5 kW). 7 m con cable de 10 m.
Temperatura máx. del líquido	40°C
Max. longitud de fibras	100 mm (50DVS) 200 mm (65DVS y 80DVS 1,5kW) 245 mm (65DVS y 80DVS 2,2-3,7 kW)
Máx. paso de sólidos	21 mm (50DVS) 33 mm (65DVS y 80DVS 1,5kW) 41 mm (65DVS y 80DVS 2,2-3,7 kW)
Polos	2
Aislamiento	Clase F
Grado de protección	IP68
Tensión	Trifásica 380-415±10%

### Materiales

Cuerpo de impulsión	Hierro fundido GG25
Impulsor y carcasa motor	Hierro fundido GG20
Eje motor	AISI 403
Cierre mecánico	Doble cierre mecánico: - Lado motor: Carbón/Cerámica/NBR - Lado impulsor: SiC/SiC/NBR
Cable	Neopreno H07RN/F: - 6 m (modelos de 1,5 kW). - 10 m (resto de modelos).

### Accesorios



#### Kits y codos de descarga

Pág. 268 - **Accesorios DVS**  
Kits y codos de descarga



#### Reguladores de nivel

Pág. 403 - **Reguladores de nivel**



#### Cuadros

Pág. 269 - **Cuadros para bombas aguas residuales**

### Tabla de características - DVS

Modelo	CV	kW	Q=Caudal													
			l/min	0	100	150	200	300	400	500	550	600	700	750	900	1000
			m³/h	0	6	9	12	18	24	30	33	36	42	45	54	60
H=Altura manométrica total (m)																
50 DVS51.5-3	2	1,5		22	18,8	16,6	14,3	10,7	-	-	-	-	-	-	-	-
65 DVS51.5-3	2	1,5		18,6	-	15,8	14,9	13,2	10,9	7,6	5,3	-	-	-	-	-
65 DVS52.2-3	3	2,2		20,3	-	-	17,5	15,9	14,2	12,3	11,5	10,5	8,1	6,6	-	-
65 DVS53.7-3	5	3,7		25,7	-	-	23,0	21,6	20,1	18,4	17,6	16,7	15,0	14,0	10,4	6,9
80 DVS51.5-3	2	1,5		18,6	-	15,8	14,9	13,2	10,9	7,6	5,3	-	-	-	-	-
80 DVS52.2-3	3	2,2		20,3	-	-	17,5	15,9	14,2	12,3	11,5	10,5	8,1	6,6	-	-
80 DVS53.7-3 <sup>(*)</sup>	5	3,7		25,7	-	-	23,0	21,6	20,1	18,4	17,6	16,7	15,0	14,0	10,4	6,9

\* El modelo (80) 65 DVS 53.7 se equipa con cuadro eléctrico de 3,7 kW con arranque Y - D.

### DVS (Semivortex)

**2 Polos**

Modelo	Código	kW	CV	rpm	Inten. Abs. [A]			Ø Máx. paso de sólidos	DNI	Peso [kg]	P.V.P. (€)
					380V	400V	415V				
					50DVS51.5-3	1545500062	1,5				
65DVS51.5-3	1545500063	1,5	2	2800	3,7	3,3	5,1	33	65	34	1.932
65DVS52.2-3	1545500065	2,2	3	2800	5,1	5	4,6	41	65	50	2.887
65DVS53.7-3	1545500067	3,7	5	2800	8,8	7,8	7,8	41	65	59	3.138
80DVS51.5-3	1545500064	1,5	2	2800	3,7	3,3	5,1	33	80	35	2.000
80DVS52.2-3	1545500066	2,2	3	2800	5,1	5	4,6	41	80	51	2.919
80DVS53.7-3	1545500068	3,7	5	2800	8,8	7,8	7,8	41	80	60	3.271

# DL

## Electrobombas sumergible para aguas residuales - Impulsor anti-atasco semivortex



Electrobombas sumergibles semi-vortex para aguas fecales anti-atasco, principalmente diseñadas para satisfacer la mayor parte de las demandas de bombeo para aguas residuales, fecales e industriales, así como para la vehiculación de lodos en plantas de tratamiento de aguas o con fluidos altamente cargados.



### Datos técnicos

**Max. inmersión** 7 m con cable de 10 m.

**Max. temperatura del líquido** 40°C

**Max. longitud de fibras**  
 195 mm (65DL)  
 240 mm (80DL, todas las DLC)  
 300 mm (100DL, 100DLB)  
 400 mm (150DL hasta 22kW)  
 500 mm (200DL hasta 22kW)  
 500 mm (todas de 30÷44 kW)  
 550 mm (250DL hasta 22kW)  
 600 mm (300DL hasta 22kW)

**Max. paso de sólidos**  
 35 mm (65DL)  
 50 mm (80DL, todas las DLC)  
 60 mm (100DL, 100DLB)  
 70 mm (150DL hasta 22kW)  
 76 mm (200DL hasta 22kW)  
 76 mm (todas de 30÷44 kW)  
 82 mm (250DL hasta 22kW)  
 90 mm (300DL hasta 22kW)

**Polos** 4

**Aislamiento** Clase F

**Grado de protección** IP68

**Tensión**  
 Trifásica 380-415±10%  
 (Arranque directo: 1,5÷7,5kW)  
 Trifásica 400-415±10%  
 (Arranque Y/Δ: 11÷22kW)  
 Trifásica 380-415±10%  
 (Arranque Y/Δ: 30÷45kW)

**Opcional** Motor IE3, consultar



Se pueden usar en instalaciones fijas y móviles



Impulsor abierto bicanal



Impulsor semivortex



Impulsor anti-atasco

### Materiales

<b>Cuerpo de impulsión</b>	Hierro fundido GG25
<b>Impulsor y carcasa motor</b>	Hierro fundido GG20
<b>Eje motor</b>	AISI 403
<b>Cierre mecánico</b>	Doble cierre mecánico: - Lado impulsor: SiC/SiC/NBR - Lado motor: Carbón/Cerámica/NBR
<b>Cable</b>	Neopreno H07RN/F: 10 m

### Accesorios



**Kits y codos de descarga**  
 Pág. 268 - **Accesorios DL**  
 Kits y codos de descarga



**Reguladores de nivel**  
 Pág. 403 - **Reguladores de nivel**



**Cuadros**  
 Pág. 269 - **Cuadros para bombas aguas residuales**

### Tabla de características - 65-80 DL

Modelo	kW	CV	Q=Caudal														
			l/min	0	70	150	200	400	450	600	800	950	1000	1200	1400	1600	1800
			m <sup>3</sup> /h	0	4	9	12	24	27	36	48	57	60	72	84	96	108
H=Altura manométrica total (m)																	
65 DL 51,5	1,5	2	16,4	15,5	14,3	13,6	10,7	9,9	-	-	-	-	-	-	-	-	-
80 DL 51,5	1,5	2	14	-	-	12,2	10	9,4	7,6	5,3	3,3	-	-	-	-	-	-
80 DL 52,2	2,2	3	17,1	-	-	14,7	12,4	11,8	10,2	8,2	6,7	6,2	4	-	-	-	-
80 DL 53,7	3,7	5	19,4	-	-	18,7	17,6	17,3	16,2	14,5	13,1	12,6	10,4	-	-	-	-
80 DLC 55,5	5,5	7,5	22,2	-	-	-	21,1	20,9	20,2	19,2	18,2	17,8	16,2	14,4	12,3	-	-
80 DLC 57,5	7,5	10	28	-	-	-	26,5	26,3	25,4	24	22,9	22,5	20,9	19,1	17,3	15,3	-

**DL****Electrobombas sumergible para aguas residuales - Impulsor anti-atasco semivortex****Tabla de características - 100 DL**

Modelo	kW	CV	Q=Caudal														
			I/min	0	400	500	600	800	1200	1500	1600	1800	1900	2200	2400	2600	2800
			m³/h	0	24	30	36	48	72	90	96	108	114	132	144	156	168
			H=Altura manométrica total (m)														
100 DLC 55,5	5,5	7,5		22,2	21,1	20,7	20,2	19,2	16,2	13,3	12,3	-	-	-	-	-	-
100 DLC 57,5	7,5	10		28	26,5	25,9	25,4	24	20,9	18,3	17,3	15,3	-	-	-	-	-
100 DL 53,7	3,7	5		16	-	14,1	13,6	12,6	10,3	8,3	7,5	5,9	5	-	-	-	-
100 DLB 55,5	5,5	7,5		17	-	-	16	15,5	14	12,7	12,2	11,1	10,6	8,8	-	-	-
100 DLB 57,5	7,5	10		22,5	-	-	20,8	20	18,3	16,7	16,1	15,1	15	12,5	11,4	-	-
100 DL 511	11	15		30,4	-	-	-	27,3	25,2	23,4	22,8	21,5	20,8	18,5	16,9	15,1	-
100 DL 515	15	20		33,9	-	-	-	32	30	28,1	27,6	26,4	25,7	23,5	22	20,3	18,5
100 DL 518,5	18,5	25		41	-	-	-	37,7	35,7	34	33,4	31,9	31	28,2	26	23,7	21,1

**Tabla de características - 150 DL**

Modelo	kW	CV	Q=Caudal															
			I/min	0	1000	1200	1500	2000	2500	3000	3200	3400	3500	3600	3800	4000	4200	4400
			m³/h	0	60	72	90	120	150	180	192	204	210	216	228	240	252	264
			H=Altura manométrica total (m)															
150 DL 55,5	5,5	7,5		15,8	12,5	11,9	11,2	9,7	8	6	5,1	-	-	-	-	-	-	
150 DL 57,5	7,5	10		19,6	17	16,4	15,2	13,6	11,6	9,5	8,6	7,7	-	-	-	-	-	
150 DL 511	11	15		24,7	-	20,8	20	18,1	16,4	14,5	13,6	12,7	12,2	11,7	-	-	-	
150 DL 515	15	20		31,4	-	27	25,8	23,7	21,7	19,4	18,4	17,3	16,8	16,2	15	-	-	
150 DL 518,5	18,5	25		32,5	-	29,4	28,3	26,5	24,5	22,3	21,3	20,3	19,8	19,2	18	16,8	-	
150 DL 522	22	30		38,7	-	34,5	33	30,9	28,4	25,8	24,7	23,6	23	22,4	21,2	20,5	18,8	
150 DL 530	30	40		39	-	-	35	33,2	31,5	29,9	29,3	28,8	28,5	28,3	27,8	27,4	-	
150 DL 537	37	50		43	-	-	38,6	37	35,5	34,1	33,5	32,9	32,6	32,3	31,7	31	30,2	
150 DL 545	45	60		48	-	-	43,5	42	40,5	39,1	38,5	37,9	37,6	37,3	36,7	36	35,3	

**Tabla de características - 200 DL**

Modelo	kW	CV	Q=Caudal														
			I/min	0	1000	1500	2000	2500	3000	4000	4500	5000	5500	6000	7000	7500	8000
			m³/h	0	60	90	120	150	180	240	270	300	330	360	420	450	480
			H=Altura manométrica total (m)														
200 DL 55,5	5,5	7,5		12	9,8	8,7	7,7	6,8	5,8	3,5	-	-	-	-	-	-	-
200 DL 57,5	7,5	10		15,5	-	12,5	11,5	10,5	9,4	7,4	6,5	-	-	-	-	-	-
200 DL 511	11	15		19,7	-	16,5	15,6	14,6	13,5	11,3	10,2	9	-	-	-	-	-
200 DL 515	15	20		23,9	-	-	20,1	19	17,9	15,6	14,3	13	11,5	-	-	-	-
200 DL 518,5	18,5	25		26,5	-	-	23,3	22,2	20,9	17,9	16,3	14,6	12,8	-	-	-	-
200 DL 522	22	30		34,9	-	-	29	27,2	25,3	21,1	19	17	15,1	-	-	-	-
200 DL 530	30	40		39,7	-	-	-	32,2	30,6	27,6	25,9	24,2	22,5	20,7	16,7	-	-
200 DL 537	37	50		43	-	-	-	35,8	34,4	31,1	29,6	28,1	26,5	24,8	21	19,1	-
200 DL 545	45	60		48	-	-	-	40,5	39	36	34,5	33	31,5	30	26,4	24,5	22,5

**Tabla de características - 250 DL**

Modelo	kW	CV	Q=Caudal															
			I/min	0	2000	3000	4000	5000	6000	6500	7000	7500	8000	8500	9000	10000	10500	11000
			m³/h	0	120	180	240	300	360	390	420	450	480	510	540	600	630	660
			H=Altura manométrica total (m)															
250 DL 57,5	7,5	10		13,6	10,1	8,5	6,9	5,3	3,8	3	-	-	-	-	-	-	-	
250 DL 511	11	15		20,2	15,5	13,2	11,1	9	7	6	5	-	-	-	-	-	-	
250 DL 515	15	20		25,2	19,5	16,8	14,2	11,8	9,2	8	6,9	6	-	-	-	-	-	
250 DL 518,5	18,5	25		27	22,2	19,7	17	14,4	11,5	10,1	8,7	7,3	-	-	-	-	-	
250 DL 522	22	30		27,8	23,2	20,8	18,4	16	13,4	12,1	10,8	9,5	8,2	6,9	-	-	-	
250 DL 530	30	40		36	-	28,2	26,2	24	22	20,9	19,7	18,4	17	15,6	14	10	-	
250 DL 537	37	50		40	-	33,8	31,5	29,2	27	25,9	24,8	23,5	22,2	20,8	19,3	16,5	15	
250 DL 545	45	60		45	-	37,7	35,2	32,8	30,6	29,3	28	26,7	25,4	24,2	23	20	18,5	

**Tabla de características - 300 DL**

Modelo	kW	CV	Q=Caudal														
			I/min	0	3000	4000	5000	6000	7000	8000	9000	10000	11000	12000	13000		
			m³/h	0	180	240	300	360	420	480	540	600	660	720	780		
			H=Altura manométrica total (m)														
300 DL 511	11	15		9,2	7	6,4	5,9	5,5	4,9	4,2	3,3	-	-	-	-	-	-
300 DL 515	15	20		12,2	9,9	9,2	8,5	8	7,2	6,6	5,9	5,1	4,2	-	-	-	-
300 DL 518,5	18,5	25		16,6	12,8	11,7	10,7	9,7	8,8	7,9	7	6	4,8	-	-	-	-
300 DL 522	22	30		19	15,5	14,4	13,4	12,4	11,4	10,5	9,6	8,7	7,6	6,4	-	-	-
300 DL 530	30	40		36	-	26,5	24,4	22	19,3	16,3	13,1	10	7,5	-	-	-	-
300 DL 537	37	50		40	-	31,2	29,2	27	24,8	22,4	19,6	16,4	13	10	-	-	-
300 DL 545	45	60		45	-	35	33,1	31	28,6	26,1	23,5	20,8	17,9	14,8	11,3	-	-

# DL

## Electrobombas sumergible para aguas residuales - Impulsor anti-atasco semivortex



### DL - Trifásica 380-400-415V 4 Polos

Modelo	Código	kW	CV	rpm	Inten. Abs. [A]			Máx. paso de sólidos [mm]	DNI	Peso [kg]	P.V.P. (€)
					380V	400V	415V				
65 DL 51.5	1545500000	1,5	2	1450	4,1	3,9	4,1	46	65	52	2.870
80 DL 51.5	1545500001	1,5	2	1450	4,1	3,9	4,1	46	80	55	2.887
80 DL 52.2	1545500002	2,2	3	1450	5,7	5,2	5,2	46	80	67	3.188
80 DL 53.7	1545500003	3,7	5	1450	8,4	8,3	7,6	46	80	75	3.572
80 DLC 55.5	1545500004	5,5	7,5	1450	11,7	11,3	1,7	46	80	134	5.908
80 DLC 57.5	1545500005	7,5	10	1450	16,4	15,5	14,8	46	80	148	6.135
100 DLC 55.5	1545500006	5,5	7,5	1450	11,7	11,3	1,7	46	100	134	5.942
100 DLC 57.5	1545500007	7,5	10	1450	16,4	15,5	14,8	46	100	148	6.445
100 DL 53.7	1545500008	3,7	5	1450	8,4	8,3	7,6	57	100	79	3.859
100 DLB 55.5	1545500009	5,5	7,5	1450	11,7	11,3	1,7	57	100	123	6.123
100 DLB 57.5	1545500010	7,5	10	1450	16,4	15,5	14,8	57	100	141	6.577
100 DL 511	1545500011	11	15	1450	-	21,5	21	57	100	180	8.186
100 DL 515	1545500012	15	20	1450	-	28,5	27	57	100	230	11.396
100 DL 518.5	1545500013	18,5	25	1450	-	35	34	57	100	285	17.248
150 DL 55.5	1545500014	5,5	7,5	1450	11,7	11,3	1,7	68	150	146	7.395
150 DL 57.5	1545500015	7,5	10	1450	16,4	15,5	14,8	68	150	158	8.035
150 DL 511	1545500016	11	15	1450	-	21,5	21	68	150	199	10.544
150 DL 515	1545500017	15	20	1450	-	28,5	27	68	150	237	12.030
150 DL 518.5	1545500018	18,5	25	1450	-	35	34	68	150	300	17.580
150 DL 522	1545500019	22	30	1450	-	42	40	68	150	325	22.875
150 DL 530	1545500122	30	40	1450	59	58	58,5	76	150	350	Consultar
150 DL 537	1545500123	37	50	1450	72,5	72,5	73,5	76	150	350	Consultar
150 DL 545	1545500124	45	60	1450	88	87,5	88,5	76	150	350	Consultar
200 DL 55.5	1545500020	5,5	7,5	1450	11,7	11,3	1,7	73	200	160	8.669
200 DL 57.5	1545500021	7,5	10	1450	16,4	15,5	14,8	73	200	176	9.115
200 DL 511	1545500022	11	15	1450	-	21,5	21	73	200	212	11.413
200 DL 515	1545500023	15	20	1450	-	28,5	27	73	200	260	12.706
200 DL 518.5	1545500024	18,5	25	1450	-	35	34	73	200	305	18.417
200 DL 522	1545500025	22	30	1450	-	42	40	73	200	330	24.462
200 DL 530	1545500125	30	40	1450	59	58	58,5	76	200	350	Consultar
200 DL 537	1545500126	37	50	1450	72,5	72,5	73,5	76	200	370	Consultar
200 DL 545	1545500127	45	60	1450	88	87,5	88,5	76	200	370	Consultar
250 DL 57.5	1545500026	7,5	10	1450	16,4	15,5	14,8	79	250	260	10.018
250 DL 511	1545500027	11	15	1450	-	21,5	21	79	250	320	12.518
250 DL 515	1545500028	15	20	1450	-	28,5	27	79	250	380	14.321
250 DL 518.5	1545500029	18,5	25	1450	-	35	34	79	250	420	22.050
250 DL 522	1545500030	22	30	1450	-	42	40	79	250	440	26.794
250 DL 530	1545500128	30	40	1450	59	58	58,5	76	250	458	Consultar
250 DL 537	1545500129	37	50	1450	72,5	72,5	73,5	76	250	522	Consultar
250 DL 545	1545500130	45	60	1450	88	87,5	88,5	76	250	540	Consultar
300 DL 511	1545500031	11	15	1450	-	21,5	21	88	300	365	15.997
300 DL 515	1545500032	15	20	1450	-	28,5	27	88	300	395	18.279
300 DL 518.5	1545500033	18,5	25	1450	-	35	34	88	300	440	25.015
300 DL 522	1545500034	22	30	1450	-	42	40	88	300	465	30.229
300 DL 530	1545500131	30	40	1450	59	58	58,50	76	300	458	Consultar
300 DL 537	1545500132	37	50	1450	72,5	72,5	73,50	76	300	522	Consultar
300 DL 545	1545500133	45	60	1450	88	87,5	88,50	76	300	540	Consultar

Arranque directo para modelos hasta 7,5 kW.  
 Arranque Y/Δ para modelos desde 11 kW en adelante.

**BOMBAS SUMERGIBLES**  
 Achique, Residuales y Fecales

# DML



## Electrobomba sumergible para aguas residuales - Impulsor monocanal

Electrobombas sumergibles monocanal para aguas fecales, principalmente diseñadas para satisfacer la mayor parte de las demandas de bombeo para aguas residuales, fecales e industriales, así como para la vehiculación de lodos en plantas de tratamiento de aguas o con materiales fibrosos y sólidos en suspensión.



Se pueden usar en instalaciones fijas y móviles



Impulsor monocanal



### Datos técnicos

Max. inmersión	7 m con cable de 10 m
Max. temp. del líquido	40°C
Max. longitud de fibras	500 mm
Max. paso de sólidos	76 mm
Polos	4
Aislamiento / Protección	Clase F / IP68
Tensión	Trifásica 380-415V -10+6% - Arranque directo hasta 2,2 kW - Y/Δ de 3,7 hasta 22 kW
Opcional	Motor IE3, consultar

### Materiales

Cuerpo de impulsión	Hierro fundido GG20
Impulsor y carcasa	Hierro fundido GG20
Eje motor	AISI 403
Cierre mecánico	Doble cierre mecánico: - Lado impulsor: SiC/SiC/NBR - Lado motor: Cerámica/Carbón/NBR
Cable	Neopreno H07RN/F: 10 m

### Accesorios



#### Kits y codos de descarga

Pág. 268 - **Accesorios DML** (Kits, codos, etc.)



#### Reguladores de nivel

Pág. 403 - **Reguladores de nivel**



Pág. 269 - **Cuadros para bombas aguas residuales**

### Tabla de características - 80 DML

Modelo	kW	CV	Q=Caudal										
			l/min m³/h	0	200	500	1000	1600	1900	2200	2400	2500	
			H=Altura manométrica total (m)										
			0	12	30	60	96	114	132	144	150		
80 DML 52,2	2,2	3	13,1	11,2	8,9	6,2	4	-	-	-	-	-	-
80 DML 53,7	3,7	5	17,9	15,8	13,5	10,7	7,9	-	-	-	-	-	-
80 DML 55,5	5,5	7,5	21,9	-	17,9	14,9	11,9	10,7	9,4	8,5	8,1	-	-
80 DML 57,5	7,5	10	25,3	-	20,9	17,9	15,4	14,1	13	12,1	11,9	-	-
80 DML 511	11	15	29,9	-	28,1	25,4	22,4	20,5	19,2	17,9	17,5	-	-
80 DML 515	15	20	35,2	-	33,3	31,1	28,2	26,7	25,2	23,9	23,4	-	-
80 DML 522	22	30	40,4	-	39	36,6	34,1	32,2	30,2	29,2	28,6	-	-

### Tabla de características - 100 DML

Modelo	kW	CV	Q=Caudal										
			l/min m³/h	0	500	1000	1300	1600	1900	2200	2400	2500	
			H=Altura manométrica total (m)										
			0	30	60	78	96	114	132	144	150		
100 DML 53,7	3,7	5	17,9	13,5	10,7	9,3	7,9	6,5	5	4	-	-	-
100 DML 55,5	5,5	7,5	22	17,9	14,9	13,4	11,9	10,6	9,3	8,5	-	-	-
100 DML 57,5	7,5	10	25,3	20,6	18	16,7	15,5	14,2	13	12,1	-	-	-
100 DML 511	11	15	30,3	27,5	25,2	23,7	22,2	20,7	19,1	18	17,5	-	-
100 DML 515	15	20	35	33,5	31,3	29,8	28,3	26,7	25,1	24	23,4	-	-
100 DML 522	22	30	40	38,5	36,4	34,9	33,3	31,7	30	28,7	28	-	-



# DML

Electrobomba sumergible para aguas residuales - Impulsor monocanal



Tabla de características - 150 DML

Modelo	kW	CV	Q=Caudal										
			l/min	0	1000	2000	2500	3000	3400	4000	4500	5000	5500
			m <sup>3</sup> /h	0	60	120	150	180	204	240	270	300	330
H=Altura manométrica total (m)													
150 DML 55,5	5,5	7,5		22	14,9	10,1	8	5,9	3,9	-	-	-	-
150 DML 57,5	7,5	10		25	18	13,7	11,6	9,5	7,5	4	-	-	-
150 DML 511	11	15		30,3	25,2	20,2	17,5	14,7	12,2	8,6	5,4	-	-
150 DML 515	15	20		35	31,3	26,1	23,4	20,6	18,2	14,8	11,9	8,6	-
150 DML 522	22	30		40	36,4	31,1	28	25,2	22,9	19,5	16,8	13,8	10,5

## CONFIGURACIÓN DE LA BOMBA



1 Bomba DML - Trifásica 400V								2 CODOS					
Modelo	Código	kW	CV	rpm	Inten. Abs. 400V [A]	Máx. paso sólidos [mm]	P.V.P. (€) Bomba	Código	P.V.P. (€) Codo DNI 80	Código	P.V.P. (€) Codo DNI 100	Código	P.V.P. (€) Codo DNI 150
80 DML 52,2*	2092000001	2,2	3	1450	5,2	76	3.792	260140000	294	-	-	-	-
80/100 DML 53,7	2092000002	3,7	5	1450	8,4	76	4.185	260140000	294	260140001	314	-	-
80/100/150 DML 55,5	2092000003	5,5	7,5	1450	12,6	76	5.949	260140027	342	260140002	342	260140003	454
80/100/150 DML 57,5	2092000004	7,5	10	1450	16,9	76	6.164						
80/100/150 DML 511	2092000005	11	15	1450	23,8	76	8.033						
80/100/150 DML 515	2092000006	15	20	1450	31	76	8.300						
80/100/150 DML 522	2092000007	22	30	1450	42	76	12.093						

(\*Arranque directo, resto de la gama arranque Y/Δ.

BOMBAS SUMERGIBLES  
Achique, Residuales y Fecales

# DRC

## Electrobomba sumergible para aguas residuales - Impulsor monocanal (Eex dIBT4-EN50.014/EN50.018)

Electrobombas sumergibles monocanal, principalmente diseñadas para bombear aguas residuales y fecales no corrosivas con sólidos en suspensión. Particularmente adecuadas para el vaciado de fosas sépticas y drenaje de lugares sujetos de inundarse.



Se pueden usar en instalaciones fijas y móviles



Impulsor monocanal



### Datos técnicos

Motor	IE3
Max. inmersión	7 m
Temperatura máx. del líquido	40°C
Refrigeración	Mediante líquido vehiculado
Máx. paso de sólidos	40 mm
Polos	2 y 4
Aislamiento	Clase H
Grado de protección	IP68
Tensión	- Monofásica 230V ±10% - Trifásica 400V ±10% (hasta 4 kW) - Trifásica 400/690V ±10% (A partir de 4 kW)

### Accesorios



Pág. 267 - **Accesorios DRC**  
Kits de acoplamiento, curva 90°, brida roscada, soporte pie, etc..



**Reguladores de nivel**  
Pág. 403 - **Reguladores de nivel**



**Cuadros**  
Pág. 269 - **Cuadros para bombas aguas residuales**

### Materiales

Cuerpo de impulsión	Hierro fundido GG-25
Impulsor, carcasa y tapa motor	Hierro fundido GG-25
Eje motor	AISI 420B
Cierre mecánico	SiC/Silicio.
Cable	Neopreno H07RN/F: 10 m.

### Tabla de características DRC - HIERRO FUNDIDO

**2 Polos**

Modelo	P2 (kW)		Int. absorbida		Paso de sólidos Ø (mm)	DN	Q=Caudal													Nº de Accesorios			
	1~	3~	1~	3~			l/min	50	100	150	200	300	350	500	600	700	800	Kit Acopl.	Curva 90°	Brida roscada	Soporte pie bba.		
	230V	400V	230V	400V																		m³/h	3
H=Altura manométrica total (m)																							
DRC/A50-120-1,4M	1,4	-	8,4	-	30	50	13,1	11,6	10,2	8,9	6,6	5,5	2,5	-	-	-	1	19	47				
DRC/A50-120-1,9	-	1,9	-	3,5	30	50	16	13,7	12,3	10,6	7,7	6,5	3,4	-	-	-	1	19	47				
DRC/A50-135-1,9	-	1,9	-	3,5	30	50	19	17,1	15,6	13,8	10,9	9,5	5,9	3,6	-	-	1	19	47				
DRC/A65-135-1,5M	1,5	-	9	-	30	65	18,5	17,5	16,5	15,3	13	11,8	8	5	2,2	-	3	20	48				
DRC/A65-135-1,6	-	1,6	-	3,1	30	65	18,5	17,5	16,5	15,3	13,2	12	8,2	5,2	-	-	3	20	48				

### Tabla de características DRC - HIERRO FUNDIDO

**2 Polos**

Modelo	P2 (kW)		Int. absorbida		Paso de sólidos Ø (mm)	DN	Q=Caudal													Nº de Accesorios			
	1~	3~	1~	3~			l/min	250	400	500	600	700	800	900	1000	1100	1300	Kit Acopl.	Curva 90°	Brida roscada	Soporte pie bba.		
	230V	400V	230V	400V																		m³/h	15
H=Altura manométrica total (m)																							
DRC/A65-125-1,9M	1,9	-	11,4	-	40	65	12,5	10,1	8,3	6,5	5	3,5	-	-	-	-	3	20	48				
DRC/A65-125-2,4	-	2,4	-	4,5	40	65	13,6	10,9	8,8	6,8	5	3	1	-	-	-	3	20	48				
DRC/A65-135-2,4	-	2,4	-	4,5	40	65	16,5	13,6	12,2	10,1	8,4	6,3	4,3	-	-	-	3	20	48				
DRC/A65-140-2,8	-	2,8	-	5,2	40	65	17,1	14,7	12,8	11	9,2	7,2	5,5	3,5	-	-	3	20	48				

### Tabla de características DRC - HIERRO FUNDIDO

**2 Polos**

Modelo	P2 (kW)		Int. absorbida		Paso de sólidos Ø (mm)	DN	Q=Caudal											Nº de Accesorios			
	3~		3~				l/min	150	450	600	750	900	1200	1500	2100	2400	2700	Kit Acopl.	Curva 90°	Brida roscada	Soporte pie bba.
	3~	400V	3~	400V																	
H=Altura manométrica total (m)																					
DRC/A80-190-13,8	13,8	-	24,8	-	40	80	50,2	44,5	41,5	38,5	35,5	29	-	-	-	-	5	22		32	
DRC/A80-205-16,6	16,6	-	29,8	-	40	80	56,3	52	49,5	47	44,8	39	-	-	-	-	5	22		32	
DRC/A80-215-18,2	18,2	-	32,6	-	40	80	63,5	57,8	55	52,5	49,5	-	-	-	-	-	5	22		32	

# DRC

Electrobomba sumergible para aguas residuales - Impulsor monocanal (Eex dIIBT4-EN50.014/EN50.018)

## Tabla de características DRC - HIERRO FUNDIDO 4 Polos

Modelo	P2 (kW)		Int. absorbida		Paso de sólidos Ø (mm)	DN	Q=Caudal											Nº de Accesorios			
	1~	3~	1~	3~			l/min	100	200	300	400	500	600	700	800	900	1000	Kit Acopl.	Curva 90°	Brida roscada	Soporte pie bba.
			230V	400V			m³/h	6	12	18	24	30	36	42	48	54	60				
H=Altura manométrica total (m)							8,1	6,9	6,4	5,7	5	4,3	3,5	2,9	2,3	1,8	5	22		32	
DRC/A80-175-1,2M	1,2	-	6,9	-	65	80	8,1	6,9	6,4	5,7	5	4,3	3,5	2,9	2,3	1,8	5	22		32	
DRC/A80-175-1,6	-	1,6	-	3,1	65	80	7,5	6,9	6,2	5,5	4,9	4,2	3,6	3	2,4	1,8	5	22		32	

## Tabla de características DRC - HIERRO FUNDIDO 4 Polos

Modelo	P2 (kW)		Int. absorbida		Paso de sólidos Ø (mm)	DN	Q=Caudal											Nº de Accesorios			
	3~		3~				l/min	150	450	600	750	900	1200	1500	2100	2400	2700	Kit Acopl.	Curva 90°	Brida roscada	Soporte pie bba.
			400V				m³/h	9	27	36	45	54	72	90	126	144	162				
H=Altura manométrica total (m)							12,1	10,2	9,2	8,3	7,3	5,4	3,7	-	-	-	5	22		32	
DRC/A80-210-2,8	2,8	-	5,4	-	76	80	12,1	10,2	9,2	8,3	7,3	5,4	3,7	-	-	-	5	22		32	
DRC/A100-207-3,9	3,9	-	7,9	-	78	100	13,3	11,8	11	10,3	9,5	8,3	7	4,7	-	-	6	23		34	
DRC/A100-215-3,9	3,9	-	7,9	-	78	100	15,4	13,5	12,5	11,8	10,9	9,3	7,8	5	3,9	2,8	6	23		34	
DRC/A100-237-7,1	7,1	-	13,5	-	78	100	18,5	17	16	15,6	14,8	13	12,6	8,5	7,2	5,8	6	23		34	

## Tabla de características DRC - HIERRO FUNDIDO 4 Polos

Modelo	P2 (kW)		Int. absorbida		Paso de sólidos Ø (mm)	DN	Q=Caudal											Nº de Accesorios			
	3~		3~				l/min	450	900	1500	2100	2700	3300	3900	4800	5700	6600	Kit Acopl.	Curva 90°	Brida roscada	Soporte pie bba.
			400V				m³/h	27	54	90	126	162	198	234	288	342	396				
H=Altura manométrica total (m)							20,2	17,5	14,9	12	9,2	6,5	3,5	-	-	-	6	23		34	
DRC/A100-250-10	10	-	19	-	90	100	20,2	17,5	14,9	12	9,2	6,5	3,5	-	-	-	6	23		34	
DRC/A100-265-14,4	14,4	-	26,7	-	90	100	22,5	21	18,3	16	13	10,8	8,2	4	-	-	6	23		34	
DRC/A150-275-12,9	12,9	-	24,1	-	100	150	21,6	20,6	19	17,5	15,6	13,4	11	7	-	-	7	24		37	
DRC/A150-280-15	15	-	27,8	-	100	150	23,9	22,5	20,8	18,9	16,9	14,5	12,2	8,6	4,6	-	7	24		37	
DRC/A150-295-17,8	17,8	-	33,3	-	100	150	26,5	25,5	24	22,3	20,5	18	15,5	12	7,5	2,5	7	24		37	

## Tabla de características DRC - AISI 316 2 Polos

Modelo	P2 (kW)		Int. absorbida		Paso de sólidos Ø (mm)	DN	Q=Caudal											Nº de Accesorios			
	1~	3~	1~	3~			l/min	250	400	500	600	700	800	900	1000	1100	1300	Kit Acopl.	Curva 90°	Brida roscada	Soporte pie bba.
			230V	400V			m³/h	15	24	30	36	42	48	54	60	66	78				
H=Altura manométrica total (m)							12,8	10	8,5	6,5	5	3,2	-	-	-	-	13B	26	50		
DRC/A65-125-1,9/316M	1,9	-	11,4	-	40	65	12,8	10	8,5	6,5	5	3,2	-	-	-	-	13B	26	50		
DRC/A65-125-2,1/316	-	2,1	-	3,9	40	65	13,5	10,9	8,9	6,9	5	3	-	-	-	-	13B	26	50		
DRC/A65-135-2,8/316	-	2,8	-	5,2	40	65	16	13,2	11,2	8,9	7	4,8	-	-	-	-	13B	26	50		
DRC/A65-140-2,8/316	-	2,8	-	5,2	40	65	17,1	14,7	12,8	11	9,2	7,2	5,5	3,5	-	-	13B	26	50		

## Tabla de características DRC - BRONCE MARINO 2 Polos

Modelo	P2 (kW)		Int. absorbida		Paso de sólidos Ø (mm)	DN	Q=Caudal											Nº de Accesorios			
	1~	3~	1~	3~			l/min	250	400	500	600	700	800	900	1000	1100	1300	Kit Acopl.	Curva 90°	Brida roscada	Soporte pie bba.
			230V	400V			m³/h	15	24	30	36	42	48	54	60	66	78				
H=Altura manométrica total (m)							12,8	10	8,5	6,5	5	3,2	-	-	-	-	13B	31	51		
DRC/A65-125-1,7/BM	1,7	-	10,2	-	40	65	12,8	10	8,5	6,5	5	3,2	-	-	-	-	13B	31	51		
DRC/A65-125-2,1/B	-	2,1	-	3,9	40	65	13,5	10,9	8,9	9	5	3	-	-	-	-	13B	31	51		
DRC/A65-135-2,8/B	-	2,8	-	5,2	40	65	16	13,2	11,2	8,9	7	4,8	-	-	-	-	13B	31	51		
DRC/A65-140-2,8/B	-	2,8	-	5,2	40	65	17,1	14,7	12,8	11	9,2	7,2	5,5	3,5	-	-	13B	31	51		

### Accesorios



Pág. 267 - **Accesorios DRC**  
Kits de acoplamiento, curva 90°, brida roscada, soporte pie, etc..



**Reguladores de nivel**  
Pág. 403 - Reguladores de nivel

**Cuadros**  
Pág. 269 - Cuadros para bombas aguas residuales

# DRC

Electrobomba sumergible para aguas residuales - Impulsor monocanal (Ex dIIBT4-EN50.014/EN50.018)

## DRC - Hierro fundido

2 Polos

Modelo	Código Estándar	Código ATEX	kW	CV	Tensión	Peso [kg]	P.V.P. (€) Estándar *	P.V.P. (€) ATEX *
DRC/A50-120-1,4M	6241343971	–	1,4	1,9	Monofásica		1.669	–
DRC/A50-120-1,9	6241343993	–	1,9	2,6	Trifásica		1.706	–
DRC/A50-135-1,9	6241343983	–	1,9	2,6	Trifásica		1.747	–
DRC/A65-135-1,5M	6241343111	6241343121	1,5	2	Monofásica		1.867	2.930
DRC/A65-135-1,6	6241343133	6241343143	1,6	2,2	Trifásica		1.816	2.856
DRC/A65-125-1,9M	6241343701	6241343711	1,9	2,6	Monofásica		2.364	3.618
DRC/A65-125-2,4	6241343703	6241343713	2,4	3,3	Trifásica		2.297	3.521
DRC/A65-135-2,4	6241343723	6241343733	2,4	3,3	Trifásica		2.297	3.521
DRC/A65-140-2,8	6241343033	6241343043	2,8	3,8	Trifásica		2.351	3.582
DRC/A80-190-13,8	6241343235	6241343865	13,8	18,8	Trifásica		8.849	Consultar
DRC/A80-205-16,6	6241343815	6241343875	16,6	22,7	Trifásica		9.018	Consultar
DRC/A80-215-18,2	6241343245	6241343885	18,2	24,8	Trifásica		9.382	Consultar

## DRC - Hierro fundido

4 Polos

Modelo	Código Estándar	Código ATEX	kW	CV	Tensión	Peso [kg]	P.V.P. (€) Estándar *	P.V.P. (€) ATEX *
DRC/A80-175-1,2M	6241343741	6241343751	1,2	1,6	Monofásica		2.419	3.596
DRC/A80-175-1,6	6241343743	6241343753	1,6	2,2	Trifásica		2.295	3.426
DRC/A80-210-2,8	6241343263	6241343273	2,8	3,8	Trifásica		3.180	4.393
DRC/A100-207-3,9	6241343325	6241343825	3,9	5,3	Trifásica		5.082	6.678
DRC/A100-215-3,9	6241343335	6241343835	3,9	5,3	Trifásica		5.082	6.678
DRC/A100-237-7,1	6241343785	6241343935	7,1	9,7	Trifásica		7.088	9.594
DRC/A100-250-10	6241343795	6241343945	10	13,7	Trifásica		9.362	12.821
DRC/A100-265-14,4	6241343805	6241343955	14,4	19,7	Trifásica		9.546	13.078
DRC/A150-275-12,9	6241423045	6241423055	12,9	17,6	Trifásica		14.334	18.005
DRC/A150-280-15	6241423015		15	20,5	Trifásica		15.292	Consultar
DRC/A150-295-17,8	6241423005		17,8	24,3	Trifásica		16.050	Consultar

## DRC - AISI 316

2 Polos

Modelo	Código Estándar	Código ATEX	kW	CV	Tensión	Peso [kg]	P.V.P. (€) Estándar *	P.V.P. (€) ATEX *
DRC/A65-125-1,9/316M	6241343661	6241343671	1,9	2,6	Monofásica		11.843	13.299
DRC/A65-125-2,1/316	6241343663	6241343673	2,1	2,9	Trifásica		11.282	12.679
DRC/A65-135-2,8/316	6241343683	6241343693	2,8	3,8	Trifásica		11.506	12.925
DRC/A65-140-2,8/316	6241343073	6241343163	2,8	3,8	Trifásica		11.650	12.986

## DRC - BRONCE MARINO

2 Polos

Modelo	Código Estándar	Código ATEX	kW	CV	Tensión	Peso [kg]	P.V.P. (€) Estándar *	P.V.P. (€) ATEX *
DRC/A65-125-1,7/BM	6241343631	6241343651	1,7	2,3	Monofásica		10.238	11.527
DRC/A65-125-2,1/B	6241343633	6241343653	2,1	2,9	Trifásica		9.770	11.016
DRC/A65-135-2,8/B	6241343623	6241343643	2,8	3,8	Trifásica		9.966	11.231
DRC/A65-140-2,8/B	6241343173	6241343183	2,8	3,8	Trifásica		10.222	11.285

# DRM

## Electrobomba sumergible para aguas residuales - Impulsor multicanal (Ex dIBT4-EN50.014/EN50.018) CE

Electrobombas sumergibles multicanal, principalmente diseñadas para bombear aguas residuales y fecales no corrosivas con sólidos en suspensión. Particularmente adecuadas para el vaciado de fosas sépticas y drenaje de lugares sujetos de inundarse.



Se pueden usar en instalaciones fijas y móviles



Impulsor Multicanal



### Datos técnicos

<b>Motor</b>	IE3
<b>Max. inmersión</b>	7 m
<b>Temperatura máx. del líquido</b>	40°C
<b>Refrigeración</b>	Mediante líquido vehiculado
<b>Máx. paso de sólidos</b>	105 mm
<b>Polos</b>	2 y 4
<b>Aislamiento</b>	Clase H
<b>Grado protección</b>	IP68
<b>Tensión</b>	- Trifásica 400V ±10% (hasta 4 kW) - Trif. 400/690V ±10% (A partir de 4 kW)

### Materiales

<b>Cuerpo de impulsión</b>	Hierro fundido GG-25
<b>Impulsor, carcasa y tapa motor</b>	Hierro fundido GG-25
<b>Eje motor</b>	AISI 420B
<b>Cierre mecánico</b>	SiC/Silicio.
<b>Cable</b>	Neopreno H07RN/F: 10 m.

### Accesorios



Pág. 267 - **Accesorios DRM**  
Kits de acoplamiento, curva 90°, brida roscada, soporte pie, etc..



**Reguladores de nivel**  
Pág. 403 - **Reguladores de nivel**



**Cuadros**  
Pág. 269 - **Cuadros para bombas aguas residuales**

### Tabla de características DRM - HIERRO FUNDIDO 2 Polos

Modelo	P2 (kW) 3~	Int. absorbida 3~ 400V	Paso de sólidos Ø (mm)	DN	Q=Caudal										Nº de Accesorios				
					I/min	200	450	600	900	1050	1200	1500	2100	2700	3300	Kit Acopl.	Curva 90°	Brida roscada	Soporte pie bba.
					m³/h	12	27	36	54	63	72	90	126	162	198				
<b>H=Altura manométrica total (m)</b>																			
DRM/A65-106-3,1	3,1	5,8	30	65	14,2	12,9	11,8	9,2	7,8	6	-	-	-	-	2	21		32	
DRM/A65-111-3,6	3,6	6,6	30	65	17,4	16,1	15	12,7	11	9,2	-	-	-	-	2	21		32	
DRM/A80-123-5,0	5	9,1	30	80	21	20,1	19,6	17,5	16,7	14,8	11	-	-	-	5	22		32	
DRM/A80-132-6,0	6	10,9	30	80	25,5	24	23	20,3	18,8	17	13,5	-	-	-	5	22		32	
DRM/A80-155-7,5	7,5	13,5	30	80	30	28,9	27,8	25	23,3	21,2	16,8	-	-	-	5	22		33	

### Tabla de características DRM - HIERRO FUNDIDO 2 Polos

Modelo	P2 (kW) 3~	Int. absorbida 3~ 400V	Paso de sólidos Ø (mm)	DN	Q=Caudal										Nº de Accesorios				
					I/min	450	900	1200	1500	2100	2700	3300	3900	4500	5400	Kit Acopl.	Curva 90°	Brida roscada	Soporte pie bba.
					m³/h	27	54	72	90	126	162	198	234	270	324				
<b>H=Altura manométrica total (m)</b>																			
DRM/A100-165-12	12	21,7	40	100	33,8	30,5	28	25,5	19,5	12,5	-	-	-	-	6	23		34	
DRM/A100-175-14,9	14,9	26,8	40	100	37,3	35	32,5	30,5	24,5	17,5	9	-	-	-	6	23		34	
DRM/A100-185-16,6	16,6	29,8	40	100	44	40,6	38	35,5	29,5	22	14	-	-	-	6	23		34	
DRM/A100-195-18,2	18,2	32,6	40	100	46	43,5	41,5	-	-	-	-	-	-	-	6	23		34	
DRM/A100-190-20	20	35,8	40	100	47	44,5	42,9	40,5	34	26	17	-	-	-	6	23		36	
DRM/A100-200-22,4	22,4	38,9	40	100	49	47	45	42,5	37	30	23	-	-	-	6	23		36	
DRM/A150-210-35	35	61,8	50	150	49	48	47,2	46	43,6	40,6	36	32	-	-	7	24		37	
DRM/A150-220-40,2	40,2	71	50	150	53,8	52,5	51,2	50,2	47,5	45	41,8	38,5	-	-	7	24		37	
DRM/A150-230-52	52	90,1	50	150	58,2	57,5	56,5	55,8	53,5	50,5	47	43	38,5	-	7	24		37	

# DRM

Electrobomba sumergible para aguas residuales - Impulsor multicanal (Ex dIIBT4-EN50.014/EN50.018)

## Tabla de características DRM - HIERRO FUNDIDO 4 Polos

Modelo	P2 (kW) 3~	Int. absorbida 3~ 400V	Paso de sólidos Ø (mm)	DN	Q=Caudal											Nº de Accesorios			
					l/min	200	450	600	900	1050	1200	1500	2100	2700	3300	Kit Acopl.	Curva 90°	Brida roscada	Soporte pie bba.
					m³/h	12	27	36	54	63	72	90	126	162	198				
H=Altura manométrica total (m)																			
DRM/A100-185-4,6	4,6	9,3	80	100	11,3	10,6	10,1	9,3	8,7	8,3	7,4	5,8	3,9	-	6	23		34	
DRM/A100-193-4,6	4,6	9,3	80	100	12,6	11,7	11	10	9,4	9	8	6,3	4,6	-	6	23		34	

## Tabla de características DRM - HIERRO FUNDIDO 4 Polos

Modelo	P2 (kW) 3~	Int. absorbida 3~ 400V	Paso de sólidos Ø (mm)	DN	Q=Caudal											Nº de Accesorios			
					l/min	450	900	1200	1500	2100	2700	3300	3900	4500	5400	Kit Acopl.	Curva 90°	Brida roscada	Soporte pie bba.
					m³/h	27	54	72	90	126	162	198	234	270	324				
H=Altura manométrica total (m)																			
DRM/A100-215-7,1	7,1	13,5	80	100	15	13,7	12,8	12	10	8	6	-	-	-	6	23		34	
DRM/A100-230-7,5	7,5	14,3	80	100	17,2	15,9	14,8	13,8	11,5	9	6,8	-	-	-	6	23		34	
DRM/A100-230-10	10	19	80	100	17,9	16,7	15,6	14,8	12,6	10,5	8,1	5,5	-	-	6	23		34	
DRM/A100-240-10	10	19	80	100	20	18,5	17,5	16,7	14,8	12,5	10	7,8	-	-	6	23		34	

## Tabla de características DRM - HIERRO FUNDIDO 4 Polos

Modelo	P2 (kW) 3~	Int. absorbida 3~ 400V	Paso de sólidos Ø (mm)	DN	Q=Caudal											Nº de Accesorios			
					l/min	900	1500	2100	2700	3300	3900	5700	7500	8800	10600	Kit Acopl.	Curva 90°	Brida roscada	Soporte pie bba.
					m³/h	54	90	126	162	198	234	342	450	528	636				
H=Altura manométrica total (m)																			
DRM/A150-260-23	23	42,2	100	150	22,2	21,3	20,5	19,1	18	16,5	11,5	-	-	-	7	24		37	
DRM/A150-275-27	27	49,6	100	150	24,5	23,8	23,3	22,2	21	19,5	14	6,5	-	-	7	24		37	
DRM/A150-290-30	30	54,3	100	150	27,5	26,7	26	25,1	23,9	22,6	17	-	-	-	7	24		37	
DRM/A150-300-27	27	49,6	80	150	28,8	28	27	25,8	24,4	22,8	16,5	8,2	-	-	7	24		37	
DRM/A150-291-30	30	54,3	100	150	28	27,2	26,5	25,5	24,3	22,8	18	11,8	6,8	-	7	24		37	
DRM/A150-305-35,7	35,7	63,6	100	150	32,5	31,8	30,8	29,5	28,5	26,9	22	15,9	10,5	-	7	24		37	
DRM/A150-310-30	30	54,3	80	150	30,3	29,6	28,8	27,7	26,3	24,8	18,6	10,2	3,2	-	7	24		37	
DRM/A150-320-35,7	35,7	63,6	80	150	34,3	33,1	31,9	30,4	28,9	27	21	-	-	-	7	24		37	
DRM/A150-320-41	41	73,1	100	150	36	35	34	33	31,8	30,5	25,5	18,8	13,8	-	7	24		37	

## Tabla de características DRM - HIERRO FUNDIDO 4 Polos

Modelo	P2 (kW) 3~	Int. absorbida 3~ 400V	Paso de sólidos Ø (mm)	DN	Q=Caudal											Nº de Accesorios			
					l/min	1700	3300	5000	6700	8300	10000	13300	16700	20000	23300	Kit Acopl.	Curva 90°	Brida roscada	Soporte pie bba.
					m³/h	100	200	300	400	500	600	800	1000	1200	1400				
H=Altura manométrica total (m)																			
DRM/A150-345-60	60	101	60	150	42	39,5	35	27,5	-	-	-	-	-	-	8	24		38	
DRM/A150-360-75	75	126	60	150	45	43	40	33	23	12,5	-	-	-	-	8	24		38	
DRM/A150-380-80	80	135	60	150	51,8	50,5	46,7	40,5	-	-	-	-	-	-	8	24		38	
DRM/A150-395-80	80	135	60	150	56,3	54	50,8	-	-	-	-	-	-	-	8	24		38	

## Tabla de características DRM - HIERRO FUNDIDO 4 Polos

Modelo	P2 (kW) 3~	Int. absorbida 3~ 400V	Paso de sólidos Ø (mm)	DN	Q=Caudal											Nº de Accesorios			
					l/min	900	1500	2700	3900	5400	6750	8100	10800	13500	16200	Kit Acopl.	Curva 90°	Brida roscada	Soporte pie bba.
					m³/h	54	90	162	234	324	395	486	648	810	972				
H=Altura manométrica total (m)																			
DRM/A200-315-40	40	71,3	102	200	28,2	27,5	25,8	24	21,5	19	16	10,5	3,5	-	9			38	
DRM/A200-330-44	44	78,1	102	200	33	32,5	31	29,5	26,5	24,8	21,5	15	7	-	9			38	
DRM/A200-341-48	48	85,2	102	200	37	36	33,5	31,6	28,5	26,5	23,3	17,5	11	-	9			38	

# DRM

Electrobomba sumergible para aguas residuales - Impulsor multicanal (Eex dIIBT4-EN50.014/EN50.018)

## Tabla de características DRM - HIERRO FUNDIDO 4 Polos

Modelo	P2 (kW) 3~	Int. absorbida 3~ 400V	Paso de sólidos Ø (mm)	DN	Q=Caudal										Nº de Accesorios				
					I/min	1700	3300	5000	6700	8300	10000	13300	16700	20000	23300	Kit Acopl.	Curva 90°	Brida roscada	Soporte pie bba.
					m³/h	100	200	300	400	500	600	800	1000	1200	1400				
H=Altura manométrica total (m)																			
DRM/A250-238-15	15	27,8	73	250	12,5	11,2	9,5	8,1	6,5	5,4	2,8	-	-	-	10			39	
DRM/A250-325-55,1	55,1	93	105	250	29	28	26	24,2	22	19,9	14	7,5	-	-	10			39	
DRM/A250-345-65	65	110	105	250	35	33,5	31,5	30	27,5	25	18,5	11,2	-	-	10			39	
DRM/A250-360-75	75	126	105	250	38,5	37	34,7	32,8	30,2	27,5	21,5	15	-	-	10			39	
DRM/A250-375-75	75	126	105	250	41	39,7	37,5	36,2	33	30,5	24	17,3	-	-	10			39	
DRM/A250-390-85	85	143	105	250	44,5	43	41	38,5	36	33	27	21	13	-	10			39	

## Tabla de características DRM - AISI 316 2 Polos

Modelo	P2 (kW) 3~	Int. absorbida 3~ 400V	Paso de sólidos Ø (mm)	DN	Q=Caudal								Nº de Accesorios						
					I/min	200	450	600	900	1050	1200	1500	2100	2700	3300	Kit Acopl.	Curva 90°	Brida roscada	Soporte pie bba.
					m³/h	12	27	36	54	63	72	90	126	162	198				
H=Altura manométrica total (m)																			
DRM/A65-106-3,1/316	3,1	5,8	30	65	13,8	12,6	11,5	9,3	7,7	6	-	-	-	-	15 / 14B	27		41	
DRM/A65-111-3,6/316	3,6	6,6	30	65	17,4	16,1	15	12,7	11	9,2	-	-	-	-	15 / 14B	27		41	
DRM/A80-115-5,0/316	5	9,1	30	80	21	19,7	18,5	15,5	13,5	11,7	6,5	-	-	-	16	28		41	
DRM/A80-132-6,5/316	6,5	11,8	30	80	22,5	21,5	21	18,5	17,5	16,2	12,7	-	-	-	16	28		41	
DRM/A80-155-7,5/316	7,5	13,5	30	80	29,9	28,7	27,5	25	23,3	21,5	16,5	-	-	-	16	28		42	

## Tabla de características DRM - AISI 316 2 Polos

Modelo	P2 (kW) 3~	Int. absorbida 3~ 400V	Paso de sólidos Ø (mm)	DN	Q=Caudal								Nº de Accesorios						
					I/min	450	900	1200	1500	2100	2700	3300	3900	4500	5400	Kit Acopl.	Curva 90°	Brida roscada	Soporte pie bba.
					m³/h	27	54	72	90	126	162	198	234	270	324				
H=Altura manométrica total (m)																			
DRM/A100-165-12/316	12	21,7	40	100	33,5	30,5	28	25,5	19,5	12,5	-	-	-	-	17	29		43	
DRM/A100-175-13,8/316	13,8	24,8	40	100	38,5	35,5	33	30,2	23,5	16	6,6	-	-	-	17	29		43	
DRM/A100-185-16,6/316	16,6	29,8	40	100	44	40,8	38	35,5	29,5	22	14	-	-	-	17	29		43	
DRM/A100-195-16,6/316	16,6	29,8	40	100	45,6	42,2	39,5	-	-	-	-	-	-	-	17	29		43	
DRM/A100-188-20/316	20	35,8	40	100	47	45,2	43	41	35	27	18	-	-	-	17	29		43	

## Tabla de características DRM - AISI 316 4 Polos

Modelo	P2 (kW) 3~	Int. absorbida 3~ 400V	Paso de sólidos Ø (mm)	DN	Q=Caudal								Nº de Accesorios						
					I/min	450	900	1200	1500	2100	2700	3300	3900	4500	5400	Kit Acopl.	Curva 90°	Brida roscada	Soporte pie bba.
					m³/h	27	54	72	90	126	162	198	234	270	324				
H=Altura manométrica total (m)																			
DRM/A100-230-6,0/316	6	11,5	60	100	16	14,5	13,3	12,2	9,5	6,8	3,8	-	-	-	17	29		43	
DRM/A100-240-7,1/316	7,1	13,5	60	100	17,5	15,6	14,7	13,3	11	8,5	5,6	-	-	-	17	29		43	

## Tabla de características DRM - AISI 316 4 Polos

Modelo	P2 (kW) 3~	Int. absorbida 3~ 400V	Paso de sólidos Ø (mm)	DN	Q=Caudal								Nº de Accesorios						
					I/min	900	1500	2700	3900	5400	6750	8100	10800	13500	16200	Kit Acopl.	Curva 90°	Brida roscada	Soporte pie bba.
					m³/h	54	90	162	234	324	395	486	648	810	972				
H=Altura manométrica total (m)																			
DRM/A100-230-10/316	10	19	80	100	16,5	14,7	10,5	5,6	-	-	-	-	-	-	17	29		43	
DRM/A100-240-10/316	10	19	80	100	18,6	16,8	12,5	7,7	-	-	-	-	-	-	17	29		43	
DRM/A150-275-23,6/316	23,6	43,3	100	150	24,8	23,8	21,2	18,5	14	9,8	-	-	-	-	18	30		45	
DRM/A150-290-30/316	30	54,3	100	150	29,2	28,2	25,6	23	19	15,4	10,2	-	-	-	18	30		45	

BOMBAS SUMERGIBLES  
Achiq, Residuales y Fecales

# DRM

Electrobomba sumergible para aguas residuales - Impulsor multicanal (Ex dIIBT4-EN50.014/EN50.018)

## Tabla de características DRM - BRONCE MARINO 2 Polos

Modelo	P2 (kW) 3~	Int. absorbida 3~ 400V	Paso de sólidos Ø (mm)	DN	Q=Caudal										Nº de Accesorios				
					l/min	200	450	600	900	1050	1200	1500	2100	2700	3300	Kit Acopl.	Curva 90°	Brida roscada	Soporte pie bba.
					m³/h	12	27	36	54	63	72	90	126	162	198				
					H=Altura manométrica total (m)														
DRM/A65-106-3,1/B	3,1	5,8	30	65	13,8	12,6	11,5	9,3	7,7	6	-	-	-	-	15 / 14B	27		41	
DRM/A65-111-3,6/B	3,6	6,6	30	65	17,4	16,1	15	12,7	11	9,2	-	-	-	-	15 / 14B	27		41	
DRM/A80-115-5,0/B	5	9,1	30	80	21	19,7	18,5	15,5	13,5	11,7	6,5	-	-	-	16	28		41	
DRM/A80-132-6,5/B	6,5	11,8	30	80	22,5	21,5	21	18,5	17,5	16,2	12,7	-	-	-	16	28		41	
DRM/A80-155-7,5/B	7,5	13,5	30	80	30	28,9	27,8	25	23,3	21,2	16,8	-	-	-	16	28		41	
DRM/A100-165-12/B	12	21,7	40	100	35,5	33,8	33	30,5	29	28	25,5	19,5	12,5	-	17	29		43	
DRM/A100-175-13,8/B	13,8	24,8	40	100	40	38,5	37,5	35,5	34	33	30,5	23,5	16	6,5	17	29		43	
DRM/A100-185-16,6/B	16,6	29,8	40	100	45,5	44	42,5	40,6	39,2	38	35,5	29,5	22	14	17	29		43	
DRM/A100-195-16,6/B	16,6	29,8	40	100	47	45,7	44	42,5	41	39,2	-	-	-	-	17	29		43	

## Tabla de características DRM - BRONCE MARINO 4 Polos

Modelo	P2 (kW) 3~	Int. absorbida 3~ 400V	Paso de sólidos Ø (mm)	DN	Q=Caudal									Nº de Accesorios					
					l/min	450	600	900	1050	1200	1500	2100	2700	3300	3900	Kit Acopl.	Curva 90°	Brida roscada	Soporte pie bba.
					m³/h	27	36	54	63	72	90	126	162	198	234				
					H=Altura manométrica total (m)														
DRM/A100-230-6,0/B	6	11,5	60	100	16,8	16	15	14,2	13,5	12,7	10	7,5	-	-	17	29		43	
DRM/A100-230-10/B	10	19	80	100	18,8	18,1	17,2	17	16,2	15,2	13	11	8,7	6	17	29		43	
DRM/A100-240-7,1/B	7,1	13,5	60	100	17	16,5	15,2	14,5	14	12,9	10	7,5	4,2	-	17	29		43	
DRM/A100-240-10/B	10	19	80	100	20	19,5	18,7	18,1	17,9	17	15	12,5	10	7,2	17	29		43	

## DRM - Hierro fundido 2 Polos

Modelo	Código Estándar	Código ATEX	kW	CV	Tensión	Peso [kg]	P.V.P. (€) *	
							Estándar	Atex
DRM/A65-106-3,1	6241344553	6241344563	3,1	4,2	Trifásica		2.998	4.170
DRM/A65-111-3,6	6241344013	6241344023	3,6	4,9	Trifásica		3.119	4.335
DRM/A80-123-5,0	6241344035	6241344045	5	6,8	Trifásica		3.959	5.521
DRM/A80-132-6,0	6241344055	6241344065	6	8,2	Trifásica		4.117	5.743
DRM/A80-155-7,5	6241424445	6241424455	7,5	10,2	Trifásica		7.479	9.309
DRM/A100-165-12	6241344075	6241424065	12	16,4	Trifásica		10.214	13.607
DRM/A100-175-14,9	6241344085	6241424075	14,9	20,4	Trifásica		10.416	13.879
DRM/A100-185-16,6	6241344095	6241424085	16,6	22,7	Trifásica		10.525	13.952
DRM/A100-195-18,2	6241344105	6241424095	18,2	24,8	Trifásica		10.838	14.368
DRM/A100-190-20	6241424465	6241344115	20	27,3	Trifásica		16.849	21.147
DRM/A100-200-22,4	6241344125	6241344135	22,4	30,5	Trifásica		17.260	21.561
DRM/A150-210-35	6241424475	6241344145	35	47,8	Trifásica		26.882	31.692
DRM/A150-220-40,2	6241424645	6241424655	40,2	54,9	Trifásica		27.954	32.094
DRM/A150-230-52	6241424665	6241424675	52	71	Trifásica		29.071	33.378

## DRM - Hierro fundido 4 Polos

Modelo	Código Estándar	Código ATEX	kW	CV	Tensión	Peso [kg]	P.V.P. (€) *	
							Estándar	Atex
DRM/A100-185-4,6	6241424595	6241424605	4,6	6,3	Trifásica		5.221	6.801
DRM/A100-193-4,6	6241344575	6241344785	4,6	6,3	Trifásica		5.221	6.801
DRM/A100-215-7,1	6241344155	6241344165	7,1	9,7	Trifásica		7.468	10.011
DRM/A100-230-7,5	6241424365	6241424375	7,5	10,2	Trifásica		7.548	10.129
DRM/A100-230-10	6241424685	6241424695	10	13,7	Trifásica		9.925	13.350
DRM/A100-240-10	6241344615	6241424135	10	13,7	Trifásica		9.925	13.350
DRM/A150-260-23	6241424515	6241344175	23	31,4	Trifásica		17.099	21.854
DRM/A150-275-27	6241424505	6241344185	27	36,9	Trifásica		17.099	21.854
DRM/A150-290-30	6241424495	6241344195	30	41	Trifásica		17.780	22.538
DRM/A150-300-27	6241424485	6241344225	27	36,9	Trifásica		17.099	21.373
DRM/A150-291-30	6241424555	6241344235	30	41	Trifásica		20.013	24.539



# DRM

Electrobomba sumergible para aguas residuales - Impulsor multicanal (Ex dIBT4-EN50.014/EN50.018)



## DRM - Hierro fundido

4 Polos

Modelo	Código Estándar	Código ATEX	kW	CV	Tensión	Peso [kg]	P.V.P. (€) Estándar *	P.V.P. (€) ATEX *
DRM/A150-305-35,7	6241424545	6241344245	35,7	48,7	Trifásica		20.815	25.742
DRM/A150-310-30	6241424535	6241344325	30	41	Trifásica		20.013	25.144
DRM/A150-320-35,7	6241424525	6241344335	35,7	48,7	Trifásica		20.815	26.091
DRM/A150-320-41	6241424705	6241344345	41	56	Trifásica		28.003	33.210
DRM/A150-345-60	6241424275	–	60	82	Trifásica		37.509	–
DRM/A150-360-75	6241344815	–	75	102,5	Trifásica		50.483	–
DRM/A150-380-80	6241344825	–	80	109,3	Trifásica		52.500	–
DRM/A150-395-80	6241344835	–	80	109,3	Trifásica		52.500	–
DRM/A200-315-40	6241344255	–	40	54,7	Trifásica		36.441	–
DRM/A200-330-44	6241344265	–	44	60,1	Trifásica		37.168	–
DRM/A200-341-48	6241344275	–	48	65,6	Trifásica		37.898	–
DRM/A250-238-15	6241424615	6241344355	15	20,5	Trifásica		25.582	30.727
DRM/A250-325-55,1	6241344365	–	55,1	75,3	Trifásica		49.113	–
DRM/A250-345-65	6241344285	–	65	88,8	Trifásica		49.389	–
DRM/A250-360-75	6241344295	–	75	102,5	Trifásica		Consultar	–
DRM/A250-375-75	6241344305	–	75	102,5	Trifásica		Consultar	–
DRM/A250-390-85	6241344315	–	85	116,2	Trifásica		Consultar	–

## DRM - AISI 316

2 Polos

Modelo	Código Estándar	Código ATEX	kW	CV	Tensión	Peso [kg]	P.V.P. (€) Estándar *	P.V.P. (€) ATEX *
DRM/A65-106-3,1/316	6241344623	6241344633	3,1	4,2	Trifásica		14.297	15.434
DRM/A65-111-3,6/316	6241344643	6241344653	3,6	4,9	Trifásica		14.583	15.742
DRM/A80-115-5,0/316	6241424715	6241424725	5	6,8	Trifásica		14.940	16.458
DRM/A80-132-6,5/316	6241344685	6241344695	6,5	8,9	Trifásica		15.540	17.119
DRM/A80-155-7,5/316	6241424565	6241424625	7,5	10,2	Trifásica		32.891	34.953
DRM/A100-165-12/316	6241344895	6241424155	12	16,4	Trifásica		38.571	41.864
DRM/A100-175-13,8/316	6241344905	6241424165	13,8	18,9	Trifásica		39.340	42.701
DRM/A100-185-16,6/316	6241344915	6241424175	16,6	22,7	Trifásica		38.214	41.507
DRM/A100-195-16,6/316	6241344925	6241424185	16,6	22,7	Trifásica		38.214	41.507
DRM/A100-188-20/316	6241424575	–	20	27,3	Trifásica		60.756	–

## DRM - AISI 316

4 Polos

Modelo	Código Estándar	Código ATEX	kW	CV	Tensión	Peso [kg]	P.V.P. (€) Estándar *	P.V.P. (€) ATEX *
DRM/A100-230-6,0/316	6241344975	6241424195	6	8,2	Trifásica		33.748	36.204
DRM/A100-240-7,1/316	6241344985	6241424215	7,1	9,7	Trifásica		33.748	36.204
DRM/A100-230-10/316	6241424735	6241424745	10	13,7	Trifásica		35.802	39.194
DRM/A100-240-10/316	6241424015	6241424225	10	13,7	Trifásica		35.802	39.194
DRM/A150-275-23,6/316	6241424025	–	23,6	32,3	Trifásica		60.037	–
DRM/A150-290-30/316	6241424035	–	30	41	Trifásica		62.439	–

## DRM - BRONCE MARINO

2 Polos

Modelo	Código Estándar	Código ATEX	kW	CV	Tensión	Peso [kg]	P.V.P. (€) Estándar *	P.V.P. (€) ATEX *
DRM/A65-106-3,1/B	6241344703	6241344713	3,1	4,2	Trifásica		10.275	11.412
DRM/A65-111-3,6/B	6241344723	6241344733	3,6	4,9	Trifásica		10.482	11.640
DRM/A80-115-5,0/B	6241424755	6241424765	5	6,8	Trifásica		11.017	12.531
DRM/A80-132-6,5/B	6241344765	6241344775	6,5	8,9	Trifásica		11.234	12.784
DRM/A80-155-7,5/B	6241344375	6241344435	7,5	10,2	Trifásica		28.830	30.191
DRM/A100-165-12/B	6241344395	6241344445	12	16,4	Trifásica		33.034	36.501
DRM/A100-175-13,8/B	6241344405	6241344455	13,8	18,9	Trifásica		33.634	37.166
DRM/A100-185-16,6/B	6241344415	6241344475	16,6	22,7	Trifásica		34.257	37.853
DRM/A100-195-16,6/B	6241344425	6241344485	16,6	22,7	Trifásica		34.904	38.570

## DRM - BRONCE MARINO

4 Polos

Modelo	Código Estándar	Código ATEX	kW	CV	Tensión	Peso [kg]	P.V.P. (€) Estándar *	P.V.P. (€) ATEX *
DRM/A100-230-6,0/B	6241344495	6241344545	6	11,5	Trifásica		30.274	32.326
DRM/A100-230-10/B	6241344505	6241344605	10	19	Trifásica		34.115	37.083
DRM/A100-240-7,1/B	6241344515	6241344675	7,1	13,5	Trifásica		30.833	33.521
DRM/A100-240-10/B	6241344535	6241344745	10	19	Trifásica		34.746	38.455

# DL W/C

## Electrobombas sumergibles para aguas residuales - Dilaceradora



Electrobombas sumergibles semi-vortex para aguas fecales provistas de sistema de corte dilacerador, principalmente diseñadas para bombear aguas con contenidos moderados de material filamentososo y papel. Especialmente adecuadas para aguas residuales originadas en estaciones de servicio, comunidades, áreas recreativas, etc.



Sistema de corte para modelos DL W/C

Sistema de corte para modelos 100 DLB W/C



Se pueden usar en instalaciones fijas y móviles



Impulsor bicanal abierto



Impulsor monocanal con stma. de corte dilacerador



Impulsor anti-atascos

### Materiales

Cuerpo de impulsión	Hierro fundido GG25
Impulsor y carcasa motor	Hierro fundido GG20
Eje motor	AISI 403
Cierre mecánico	Doble cierre mecánico: Lado impulsor: SiC/SiC/NBR Lado motor: Carbón/Cerámica/NBR
Cable	Neopreno H07RN/F: 10 m

### Datos técnicos

Max. inmersión	7 m con cable de 10 m.
Max. temperatura del líquido	40°C
Max. longitud de fibras	195 mm (65DLW/C) 240 mm (80DLW/C) 300 mm (100DLW/C)
Max. paso de sólidos	35 mm (65DLW/C) 50 mm (80DLW/C) 60 mm (100DLB W/C)
Sistema de corte	Impulsor con sistema de corte dilacerador según modelos.
Polos	4
Aislamiento	Clase F
Grado protección	IP68
Tensión	Trifásica 380-415±10% (1,5÷7,5kW) Arranque directo.

### Accesorios



#### Kits y codos de descarga

Pág. 268 - **Accesorios DL W/C:**  
Kits y codos de descarga



#### Reguladores de nivel

Pág. 403 - **Reguladores de nivel**



#### Cuadros

Pág. 269 - **Cuadros para bombas aguas residuales**

### Tabla de características - DL W/C

Modelo	kW	CV	Q=Caudal																
			I/min	0	100	250	300	400	500	700	900	1000	1100	1200	1400	1600	2000	2400	2500
			m³/h	0	6	15	18	24	30	42	54	60	66	72	84	96	120	144	150
65 DL 51.5 W/C	1,5	2	14,8	13,7	12	11,4	10	8,5	-	-	-	-	-	-	-	-	-	-	-
80 DL 51.5 W/C	1,5	2	12,7	-	10,7	10,3	9,3	8,2	5,9	3,4	-	-	-	-	-	-	-	-	-
80 DL 52.2 W/C	2,2	3	15,2	-	-	12,9	12	11,1	9	6,8	5,7	4,6	-	-	-	-	-	-	-
80 DL 53.7 W/C	3,7	5	18,5	-	-	-	17	16,4	14,9	13,4	12,6	11,6	10,4	-	-	-	-	-	-
100 DL 53.7 W/C	3,7	5	16,1	-	-	-	-	14,1	13,1	12,2	11,7	11,2	10,6	9,2	7,6	4	-	-	-
100 DLB 55.5 W/C	5,5	7,5	16,9	-	-	-	-	-	15,7	15,1	14,8	14,5	14,1	13,3	12,3	10,1	7,5	6,8	-
100 DLB 57.5 W/C	7,5	10	22,5	-	-	-	-	-	20,2	19,4	19	18,6	18,1	17,2	16,1	13,7	10,7	-	-

### DL W/C - Trifásica 380-400-415V

**4 polos**

Modelo	Código	kW	CV	rpm	Inten. Abs. [A]			Passage [mm]	DNI	Peso [kg]	P.V.P. (€)
					380V	400V	415V				
65 DL 51.5 W/C	1545500047	1,5	2	1450	4,1	3,9	4,1	35	65	52	2.870
80 DL 51.5 W/C	1545500048	1,5	2	1450	4,1	3,9	4,1	50	80	55	2.887
80 DL 52.2 W/C	1545500049	2,2	3	1450	5,7	5,2	5,2	50	80	67	3.122
80 DL 53.7 W/C	1545500050	3,7	5	1450	8,4	8,3	7,6	50	80	75	3.539
100 DL 53.7 W/C	1545500051	3,7	5	1450	8,4	8,3	7,6	60	100	79	3.739
100 DLB 55.5 W/C	1545500052	5,5	7,5	1450	11,7	11,3	10,7	60	100	123	6.135
100 DLB 57.5 W/C	1545500053	7,5	10	1450	16,4	15,5	14,8	60	100	141	6.593

# DRS

## Electrobomba sumergible para aguas residuales - Trituradora (Eex dIBT4-EN50.014/EN50.018)



Electrobombas sumergibles con impulsor triturador, principalmente diseñadas para bombear aguas con contenidos filamentosos, papel y materiales textiles. Especialmente adecuadas para aguas residuales originadas en estaciones de servicio, comunidades, áreas recreativas, etc.



Se pueden usar en instalaciones fijas y móviles



Impulsor triturador

### Datos técnicos

<b>Motor</b>	IE3
<b>Max. inmersión</b>	7 m
<b>Temperatura máx. del líquido</b>	40°C
<b>Refrigeración</b>	Mediante líquido vehiculado
<b>Máx. paso de sólidos</b>	6±7 mm (DRS 40) 8±10 mm (DRS 65)
<b>Polos</b>	2
<b>Aislamiento</b>	Clase H
<b>Grado protección</b>	IP68
<b>Tensión</b>	- Monofásica: 230V ±10% - Trifásica: 400V ±10% (Hasta 4 kW) 400/690V ±10% (A partir de 4kW)
<b>Versión monofásica</b>	Las versiones monofásicas incluyen cuadro eléctrico con doble condensador y disyuntor.

### Materiales

<b>Cuerpo de impulsión</b>	Hierro fundido GG-25
<b>Impulsor, carcasa y tapa motor</b>	Hierro fundido GG-25
<b>Eje motor</b>	AISI 420B
<b>Cierre mecánico</b>	SiC/Silicio.
<b>Cable</b>	Neopreno H07RN/F: 10 m.

### Accesorios



Pág. 267 - **Accesorios DRS**  
Kits de acoplamiento, curva 90°, brida roscada, soporte pie, etc..



**Reguladores de nivel**  
Pág. 403 - **Reguladores de nivel**



**Cuadros**  
Pág. 269 - **Cuadros para bombas aguas residuales**

### Tabla de características DRS - HIERRO FUNDIDO

2 Polos

Modelo	P2 (kW)		Int. absorbida		Paso de sólidos Ø (mm)	DN	Q=Caudal										Nº de Accesorios				
	1~	3~	1~	3~			l/min	40	60	80	100	120	140	170	200	230	260	Kit Acopl.	Curva 90°	Brida roscada	Soporte pie bba.
			230V	400V			m³/h	2,4	3,6	4,8	6	7,2	8,4	10,2	12	13,8	15,6				
H=Altura manométrica total (m)																					
DRS/A40-105-1,1M	1,1	-	6,6	-	6	40	7,7	6,8	5,8	4,5	3,9	2,4	1	-	-	-	1	19	46		
DRS/A40-115-1,1M	1,1	-	6,6	-	6	40	10,2	9,4	8,5	7,7	6,8	5,8	4,3	2,5	-	-	1	19	46		
DRS/A40-136-1,1M	1,1	-	6,6	-	6	40	13,8	12,8	12	11	9,9	8,8	7	5,5	3,3	-	1	19	46		
DRS/A40-105-1,1	-	1,1	-	2,4	6	40	8	7,3	6,4	5,5	4,6	3,7	2,2	0,6	-	-	1	19	46		
DRS/A40-120-1,1	-	1,1	-	2,4	6	40	12,3	11,6	11	10	9	8	6,3	4,4	2,3	-	1	19	46		
DRS/A40-136-1,4	-	1,4	-	2,7	6	40	16	15,1	14,2	13,3	12,3	11,3	9,7	7,9	6,1	4,2	1	19	46		
DRS/A40-125-1,1M	1,1	-	6,6	-	6	40	16,5	15,9	15,3	14,8	14,2	13,5	12,4	10,5	9	7	1	19	46		
DRS/A40-125-1,6	-	1,6	-	3,1	6	40	15,9	15,5	15	14,4	13,8	13,2	11,9	10,5	8,8	7,2	1	19	46		
DRS/A40-136-1,5M	1,5	-	9	-	6	40	20,4	19,8	19,1	18,4	17,3	16,8	15	12,9	10,8	-	1	19	46		
DRS/A40-136-1,6	-	1,6	-	3,1	6	40	20,5	19,8	19,3	18,7	17,6	16,5	15	12,6	10,5	-	1	19	46		
DRS/A40-150-1,9M	1,9	-	11,4	-	6	40	24	23,5	22,5	21,8	20,9	20	18,3	16,5	14,5	-	1	19	46		
DRS/A40-150-2,4	-	2,4	-	4,5	6	40	24	23,5	22,5	21,8	20,9	20	18,3	16,5	14,5	-	1	19	46		
DRS/A40-150-3,1	-	3,1	-	5,8	7	40	26,7	26	25,8	25,1	24,7	23,9	22,6	21,5	19,9	18	1	19	46		
DRS/A40-166-3,1	-	3,1	-	5,8	7	40	32,5	31,8	31,5	31	30,4	29,5	28,2	26,6	25	23	1	19	46		

# DRS

Electrobomba sumergible para aguas residuales - Trituradora (Eex dIIBT4-EN50.014/EN50.018)



**Tabla de características DRS - HIERRO FUNDIDO**

**2 Polos**

Modelo	P2 (kW)		Int. absorbida 3~ 400V	Paso de sólidos Ø (mm)	DN	Q=Caudal										Nº de Accesorios				
	3~	3~				l/min	40	60	80	100	120	140	170	200	230	260	Kit	Curva	Brida	Soporte
						m³/h	2,4	3,6	4,8	6	7,2	8,4	10,2	12	13,8	15,6				
H=Altura manométrica total (m)																				
DRS/A40-172-4,2	4,2	7,7	7	40		36	35,7	35,3	35	34,3	33,5	32,2	30,6	28,5	26,3	1	19	46		
DRS/A40-180-5,0	5	9,1	7	40		39	38,7	38,4	38	37,5	36,4	35	33,2	31,2	29	1	19	46		
DRS/A40-192-5,0	5	9,1	7	40		45,8	45	44,5	44	43	42	40,5	38,2	36	34	1	19	46		

**Tabla de características DRS - HIERRO FUNDIDO**

**2 Polos**

Modelo	P2 (kW)		Int. absorbida 3~ 400V	Paso de sólidos Ø (mm)	DN	Q=Caudal										Nº de Accesorios				
	3~	3~				l/min	150	240	333	400	500	600	667	833	900	1000	Kit	Curva	Brida	Soporte
						m³/h	9	14,4	20	24	30	36	40	50	54	60				
H=Altura manométrica total (m)																				
DRS/A65-175-6,5	6,5	11,8	10	65		23,7	22,5	21,5	20,8	19	17	16	12,9	11	-	4	21		36B	
DRS/A65-185-7,5	7,5	13,5	10	65		27	26	25	23,9	20,5	19,5	18	14	13		4	21		36B	
DRS/A65-190-6,5	6,5	11,8	8	65		38	36	33,5	31,5							4	21		34	
DRS/A65-190-8,2	8,2	14,7	10	65		30	29	28	26,5	25	23	21,8	18	16,2	13,2	4	21		36B	
DRS/A65-190-9,0	9	16,2	10	65		31,5	30	28,5	27,5	26	23,8	22,5	18,5	17	14	4	21		36B	
DRS/A65-200-7,5	7,5	13,5	8	65		45	42,7	39,5	37,2							4	21		34	
DRS/A65-200-10	10	18	10	65		37	36,1	34,5	34	32,1	30	28,7	25	23	20	4	21		36B	
DRS/A65-205-11	11	19,9	10	65		37,5	36,5	35,3	34,2	32,2	30,6	29	25,1	23,3	21,4	4	21		36B	
DRS/A65-215-13,8	13,8	24,8	10	65		43,8	42,6	41,4	40,4	38,6	36,5	35,5	31	28,6	26	4	21		36B	
DRS/A65-220-13,8	13,8	24,8	10	65		49	48	47	46	44,3	42,4	41	37,4	35,5	33	4	21		36B	
DRS/A65-230-14,9	14,9	26,8	10	65		53,7	53	51,7	50,8	49	47	45,8	41,8	-	-	4	21		36B	
DRS/A65-240-20	20	35,8	10	65		61,2	59,9	58,5	57,2	55,1	52,2	50,7	45,3	42,6	38,7	4	21		36B	
DRS/A65-250-20	20	35,8	10	65		66	64,8	63,2	62,1	60	57,5	56,3	51,5	48,8	46	4	21		36B	
DRS/A65-250-25,1	25,1	43,6	10	65		71,2	70,5	69	68	66,5	64,2	63	58,6	56,7	54	4	21		36B	

**Tabla de características DRS - AISI 316**

**2 Polos**

Modelo	P2 (kW)		Int. absorbida 1~ 230V 3~ 400V	Paso de sólidos Ø (mm)	DN	Q=Caudal										Nº de Accesorios				
	1~	3~				l/min	40	60	80	100	120	140	170	200	230	260	Kit	Curva	Brida	Soporte
						m³/h	2,4	3,6	4,8	6	7,2	8,4	10,2	12	13,8	15,6				
H=Altura manométrica total (m)																				
DRS/A40-125-1,1/316M	1,1	-	6,6	-	6	40		16,5	15,9	15,3	14,8	14,2	13,5	12,4	10,5	9	7	13	25	49
DRS/A40-125-1,6/316	-	1,6	-	3,1	6	40		15,9	15,5	15	14,4	13,8	13,2	11,9	10,5	8,8	7,2	13	25	49
DRS/A40-136-1,5/316M	1,5	-	9	-	6	40		20,4	19,8	19,1	18,4	17,3	16,8	15	12,9	10,8	-	13	25	49
DRS/A40-136-1,6/316	-	1,6	-	3,1	6	40		20,5	19,8	19,3	18,7	17,6	16,5	15	12,6	10,5	-	13	25	49
DRS/A40-150-1,9/316M	1,9	-	11,4	-	6	40		24	23,5	22,5	21,8	20,9	20	18,3	16,5	14,5	-	13	25	49
DRS/A40-150-2,4/316	-	2,4	-	4,5	6	40		24	23,5	22,5	21,8	20,9	20	18,3	16,5	14,5	-	13	25	49
DRS/A40-150-3,1/316		3,1		5,8	7	40		26,7	26,2	26	25,3	24,9	24	23,1	21,5	20,7	18,8	13	25	49
DRS/A40-166-3,1/316		3,1		5,8	7	40		31	30	29,1	28,7	28,1	27,2	26,3	25	23,6	22,1	13	25	49
DRS/A40-172-4,2/316		4,2		7,7	7	40		35,8	35,1	35	34,2	34	33,2	32	31,5	30,1	28,5	13	25	49
DRS/A40-180-4,2/316		4,2		7,7	7	40		40	40	39,2	39	38,5	38	37,2	36,2	35,1	33,5	13	25	49
DRS/A40-192-5,0/316		5		9,1	7	40		45,5	44,5	44	43,5	43	42,5	41,5	40,3	38,7	37	13	25	49

# DRS

Electrobomba sumergible para aguas residuales - Trituradora (Eex dIIBT4-EN50.014/EN50.018)



## DRS - Hierro fundido 2 Polos

Modelo	Código Estándar	Código ATEX	kW	CV	Tensión	Peso [kg]	P.V.P. (€) Estándar *	P.V.P. (€) ATEX *
DRS/A40-105-1,1M	6241345321	—	1,1	1,5	Monofásica		1.979	—
DRS/A40-115-1,1M	6241345311	—	1,1	1,5	Monofásica		1.979	—
DRS/A40-136-1,1M	6241345301	—	1,1	1,5	Monofásica		1.979	—
DRS/A40-105-1,1	6241345353	—	1,1	1,5	Trifásica		1.730	—
DRS/A40-120-1,1	6241345343	—	1,1	1,5	Trifásica		1.730	—
DRS/A40-136-1,4	6241345333	—	1,4	1,9	Trifásica		1.763	—
DRS/A40-125-1,1M	6241345051	—	1,1	1,5	Monofásica		2.211	—
DRS/A40-125-1,6	6241345053	6241345063	1,6	2,2	Trifásica		1.910	3.137
DRS/A40-136-1,5M	6241345071	—	1,5	2	Monofásica		2.254	—
DRS/A40-136-1,6	6241345073	6241345083	1,6	2,2	Trifásica		1.910	3.137
DRS/A40-150-1,9M	6241345091	—	1,9	2,6	Monofásica		2.276	—
DRS/A40-150-2,4	6241345093	6241345103	2,4	3,3	Trifásica		1.984	3.193
DRS/A40-150-3,1	6241345113	6241345123	3,1	4,2	Trifásica		3.057	4.288
DRS/A40-166-3,1	6241345133	6241345143	3,1	4,2	Trifásica		3.057	4.288
DRS/A40-172-4,2	6241345155	6241345165	4,2	5,7	Trifásica		3.924	5.568
DRS/A40-180-5,0	6241345175	6241345185	5	6,8	Trifásica		3.924	5.568
DRS/A40-192-5,0	6241345195	6241345205	5	6,8	Trifásica		3.924	5.568
DRS/A65-175-6,5	6241345025	6241345045	6,5	8,9	Trifásica		9.666	11.481
DRS/A65-185-7,5	6241345275	6241345475	7,5	10,2	Trifásica		9.837	11.682
DRS/A65-190-6,5	6241345365	6241345375	6,5	8,9	Trifásica		10.096	11.901
DRS/A65-190-8,2	6241345485	6241345665	8,2	11,2	Trifásica		10.194	12.106
DRS/A65-190-9,0	6241345395	6241345405	9	12,3	Trifásica		11.360	14.695
DRS/A65-200-7,5	6241345385	—	7,5	10,2	Trifásica		10.299	—
DRS/A65-200-10	6241345675	6241345685	10	13,6	Trifásica		10.384	13.869
DRS/A65-205-11	6241345415	6241345425	11	15	Trifásica		11.588	14.989
DRS/A65-215-13,8	6241345435	6241345445	13,8	18,9	Trifásica		11.852	15.189
DRS/A65-220-13,8	6241345455	6241345465	13,8	18,9	Trifásica		11.852	15.189
DRS/A65-230-14,9	6241345555	6241345565	14,9	20,3	Trifásica		12.211	15.648
DRS/A65-240-20	6241345495	6241345505	20	27,3	Trifásica		17.832	21.231
DRS/A65-250-20	6241345515	6241345525	20	27,3	Trifásica		18.085	22.192
DRS/A65-250-25,1	6241345535	6241345545	25,1	34,3	Trifásica		18.448	22.637

## DRS - AISI 316 2 Polos

Modelo	Código Estándar	Código ATEX	kW	CV	Tensión	Peso [kg]	P.V.P. (€) Estándar *	P.V.P. (€) ATEX *
DRS/A40-125-1,1/316M	6241345571	—	1,1	1,5	Monofásica		10.313	—
DRS/A40-125-1,6/316	6241345583	6241345593	1,6	2,2	Trifásica		9.790	10.915
DRS/A40-136-1,5/316M	6241345601	—	1,5	2	Monofásica		10.493	—
DRS/A40-136-1,6/316	6241345613	6241345623	1,6	2,2	Trifásica		9.960	11.105
DRS/A40-150-1,9/316M	6241345631	—	1,9	2,6	Monofásica		10.682	—
DRS/A40-150-2,4/316	6241345643	6241345653	2,4	3,3	Trifásica		10.141	11.302
DRS/A40-150-3,1/316	6241345693	6241345703	3,1	4,2	Trifásica		12.199	13.237
DRS/A40-166-3,1/316	6241345713	6241345723	3,1	4,2	Trifásica		12.333	13.367
DRS/A40-172-4,2/316	6241345735	6241345745	4,2	5,7	Trifásica		13.724	15.158
DRS/A40-180-4,2/316	6241345755	6241345765	4,2	5,7	Trifásica		13.790	15.223
DRS/A40-192-5,0/316	6241345775	6241345785	5	6,8	Trifásica		13.992	15.450

BOMBAS SUMERGIBLES  
Achiq, Residuales y Fecales

# DS



## Electrobombas sumergibles para aguas residuales – Drenaje

Electrobombas sumergibles semi-vortex con filtro para drenaje, principalmente diseñadas para bombear agua limpia o muy poco sucia. Particularmente adecuadas para el vaciado de agua de lluvia y aguas cargadas con fango y arenas (canteras, tanques, estanques, etc.).



Se pueden usar en instalaciones fijas y móviles



Filtro anti-atasco



Impulsor semi-vortex con filtro



### Datos técnicos

Max. inmersión	3 m con cable 6 m (modelos 1,5 kW). 7 m con cable de 10 m.
Max. temperatura del líquido	40°C
Max. longitud de fibras	50 mm
Max. paso de sólidos	5 mm (50DS) 6 mm (65DS) 7 mm (80DS) 8 mm (100DS)
Polos	2
Aislamiento	Clase F
Grado de protección	IP68
Tensión	Trifásica 380-415±10% (Arranque directo)

### Materiales

Cuerpo de impulsión	Hierro fundido GG25
Impulsor y carcasa motor	Hierro fundido GG20
Eje motor	AISI 403
Cierre mecánico	Doble cierre mecánico: - Lado impulsor: SiC/SiC/NBR - Lado motor: Cerámica/Carbón/NBR
Cable	Neopreno H07RN/F: - 6 m (modelos de 1,5 kW) - 10 m (resto de modelos)

### Accesorios



#### Kits y codos de descarga

Pág. 268 - **Accesorios DS:**

Kits y codos de descarga



#### Reguladores de nivel

Pág. 403 - **Reguladores de nivel**



#### Cuadros

Pág. 269 - **Cuadros para bombas aguas residuales**

### Tabla de características - DS

Modelo	kW	CV	Q=Caudal																			
			l/min	0	83	100	150	200	250	300	400	433	467	483	550	600	700	800	950	1170	1250	1400
			m³/h	0	5	6	9	12	15	18	24	26	28	29	33	36	42	48	57	70,2	75	84
H=Altura manométrica total (m)																						
50 DS 51.5-3	1,5	2	24	-	22,3	20,7	18,8	16,5	14	8,5	-	-	-	-	-	-	-	-	-	-	-	-
50 DS 52.2-3	2,2	3	27	-	-	25,2	23,7	22,1	20,4	16,6	15,2	13,6	12,9	9,4	-	-	-	-	-	-	-	-
50 DS 53.7-3	3,7	5	37,4	-	-	35,3	34,2	32,9	31,4	27,7	26,4	25	24,2	21,1	18,6	-	-	-	-	-	-	-
65 DS 51.5-3	1,5	2	18	-	-	17,5	17,1	16,5	15,7	13,5	12,5	11	10,9	8,5	6,6	-	-	-	-	-	-	-
80 DS 52.2-3	2,2	3	22	-	-	-	20,8	20,2	19,4	17,6	16,8	15,9	15,5	13,4	11,8	8,3	-	-	-	-	-	-
80 DS 53.7-3	3,7	5	27,5	-	-	-	-	26,3	25,8	24,6	24	23,5	23,1	21,8	20,6	17,8	14,8	9,9	-	-	-	-
100 DS 55.5-3	5,5	7,5	31,6	-	-	-	-	-	30,7	30	30	29,4	29,2	28,4	27,8	26,3	24,5	21,3	14,8	11,6	-	-
100 DS 57.5-3	7,5	10	39,2	-	-	-	-	-	-	37	37	36,4	36,2	35,5	34,8	33,4	31,7	28,5	22,5	19,7	13,2	

### DS - Trifásica 400V

2 Polos

Modelo	Código	kW	CV	rpm	Inten. Abs. [A] 400V	Máx. paso de sólidos [mm]	DNI	Peso [kg]	P.V.P. (€)
50 DS 51.5-3(+)	1545500054	1,5	2	2800	3,3	5	50	25	1.816
50 DS 52.2-3	1545500055	2,2	3	2800	5	5	50	55	3.305
50 DS 53.7-3	1545500056	3,7	5	2800	7,8	5	50	61	3.639
65 DS 51.5-3(+)	1545500057	1,5	2	2800	3,3	6	65	35	2.033
80 DS 52.2-3	1545500058	2,2	3	2800	5	7	80	59	3.422
80 DS 53.7-3	1545500059	3,7	5	2800	7,8	7	80	64	3.767
100 DS 55.5-3	1545500060	5,5	7,5	2800	10,8	8	100	92	5.523
100 DS 57.5-3	1545500061	7,5	10	2800	14,3	8	100	104	5.876

(+) Incluye cable de alimentación de 6 m.

# DRK

## Electrobombas sumergibles para aguas residuales – Drenaje (Eex dIIBT4-EN50.014/EN50.018) CE

Electrobombas sumergibles semi-vortex con filtro para drenaje, principalmente diseñadas para bombear agua limpia o muy poco sucia. Particularmente adecuadas para el vaciado de agua de lluvia y aguas cargadas con fango y arenas (canteras, tanques, estanques, etc.).



Se pueden usar en instalaciones fijas y móviles



Impulsor para drenaje



### Datos técnicos

Motor	IE3
Max. inmersión	7 m
Temperatura máx. del líquido	40°C
Refrigeración	Mediante líquido vehiculado
Máx. paso de sólidos	10 mm
Polos	2
Aislamiento	Clase H
Grado de protección	IP68
Tensión	- Monofásica: 230V ±10% - Trifásica: 400V ±10% (Hasta 4 kW) 400/690V ±10% (A partir de 4kW)

### Materiales

Cuerpo de impulsión	Hierro fundido GG-25
Impulsor, carcasa y tapa motor	Hierro fundido GG-25
Eje motor	AISI 420B
Cierre mecánico	SiC/Silicio.
Cable	Neopreno H07RN/F: 10 m.

### Accesorios



Pág. 267 - **Accesorios DRK**  
Kits de acoplamiento, curva 90°, brida roscada, soporte pie, etc..



**Reguladores de nivel**  
Pág. 403 - **Reguladores de nivel**



**Cuadros**  
Pág. 269 - **Cuadros para bombas aguas residuales**

### Tabla de características DRK - HIERRO FUNDIDO 2 Polos

Modelo	P2 (kW)		Int. absorbida		Paso de sólidos Ø (mm)	DN	Q=Caudal											Nº de Accesorios			
	1~	3~	1~	3~			l/min	40	60	80	100	150	200	300	400	550	600	Kit Acopl.	Curva 90°	Brida roscada	Soporte pie bba.
	230V	400V	m³/h	2,4				3,6	4,8	6	9	12	18	24	33	36					
DRK/A40-120-1,1M	1,1	-	6,6	-	6	40	13,5	13	12,5	11,8	9,9	7,5	-	-	-	-	1	19	46		
DRK/A40-136-1,1M	1,1	-	6,6	-	6	40	17	16,6	16,3	15,5	13,8	11,6	6	-	-	-	1	19	46		
DRK/A40-120-1,1	-	1,1	-	2,4	6	40	17,2	13	12,7	12,4	10,7	8,7	-	-	-	-	1	19	46		
DRK/A40-136-1,4	-	1,4	-	2,7	6	40	16,2	15,6	15,1	14,5	12,8	10,9	6,8	-	-	-	1	19	46		
DRK/A40-125-1,5M	1,5	-	9	-	6	40	16,9	16,7	16,5	15,7	15,2	13,7	9,4	3,5	-	-	1	19	46		
DRK/A40-125-1,6	-	1,6	-	3,1	6	40	17	16,8	16,6	16,5	15,7	14,3	10,8	5,7	-	-	1	19	46		
DRK/A40-136-1,5M	1,5	-	9	-	6	40	19,8	19,6	19,3	19	18	16,5	12,8	7,8	-	-	1	19	46		
DRK/A40-136-1,8	-	1,8	-	3,5	6	40	19,8	19,7	19,4	18,9	18	16,5	12,6	7,7	-	-	1	19	46		
DRK/A40-150-1,9M	1,9	-	11,4	-	6	40	24	23,6	23,2	22,5	21,5	19,8	14,9	9,2	-	-	1	19	46		
DRK/A40-150-2,4	-	2,4	-	4,5	6	40	24,3	23,8	23,3	23	21,4	20	15,6	10,2	-	-	1	19	46		
DRK/A40-140-3,1	-	3,1	-	5,8	7	40	23	22,5	22,2	21,8	20,8	19,6	16,8	12,6	-	-	1	19	46		
DRK/A40-155-3,1	-	3,1	-	5,8	7	40	28	27,5	27,3	27	26	24,8	21,2	17	-	-	1	19	46		

### Tabla de características DRK - HIERRO FUNDIDO 2 Polos

Modelo	P2 (kW)		Int. absorbida		Paso de sólidos Ø (mm)	DN	Q=Caudal											Nº de Accesorios			
	3~	3~	3~	400V			l/min	40	60	80	100	150	200	300	400	550	600	Kit Acopl.	Curva 90°	Brida roscada	Soporte pie bba.
								m³/h	2,4	3,6	4,8	6	9	12	18	24	33				
DRK/A40-160-4,2	4,2	-	7,7	-	7	40	30,8	30,5	30,2	29,9	28,9	27,6	25,1	22	16,5	-	1	19	46		
DRK/A40-172-5,0	5	-	9,1	-	7	40	36,2	36	35,8	35,5	34,9	33,8	31,3	28	21,3	-	1	19	46		
DRK/A40-192-6,0	6	-	10,9	-	7	40	43,5	43,2	43	42,2	41,2	39,5	36	31,5	-	-	1	19	46		





# DRK

Electrobombas sumergibles para aguas residuales – Drenaje (Ex dIIBT4-EN50.014/EN50.018)



## Tabla de características DRK - BRONCE MARINO

2 Polos

Modelo	P2 (kW)		Int. absorbida		Paso de sólidos Ø (mm)	DN	Q=Caudal											Nº de Accesorios			
	1~	3~	1~ 230V	3~ 400V			l/min	40	60	80	100	150	200	300	400	550	600	Kit Acopl.	Curva 90°	Brida roscada	Soporte pie bba.
							m³/h	2,4	3,6	4,8	6	9	12	18	24	33	36				
H=Altura manométrica total (m)																					
DRK/A40-095-0,8/BM	0,8	-	4,9	-	6	40	8,7	8,5	8,1	7,8	6,8	5,5	1,7	-	-	-	13	25	49		
DRK/A40-095-1,4/B	-	1,4	-	2,7	6	40	8,3	8	7,5	7,2	6	4,5	0,8	-	-	-	13	25	49		
DRK/A40-115-1,1/BM	1,1	-	6,6	-	6	40	12,5	12,3	12	11,9	11	9,7	4,3	-	-	-	13	25	49		
DRK/A40-110-1,6/B	-	1,6	-	3,1	6	40	12,6	12,4	12,2	11,9	11	9,7	5,8	2,2	-	-	13	25	49		
DRK/A40-125-1,5/BM	1,5	-	9	-	6	40	16,9	16,7	16,5	15,7	15,2	13,7	9,4	3,5	-	-	13	25	49		
DRK/A40-125-1,6/B	-	1,6	-	3,1	6	40	17	16,8	16,6	16,5	15,7	14,3	10,8	5,7	-	-	13	25	49		
DRK/A40-136-1,5/BM	1,5	-	9	-	6	40	19,8	19,6	19,3	19	18	16,5	12,8	7,8	-	-	13	25	49		
DRK/A40-136-1,6/B	-	1,6	-	3,1	6	40	19,8	19,7	19,4	18,9	18	16,5	12,6	7,7	-	-	13	25	49		
DRK/A40-150-1,9/BM	1,9	-	11,4	-	6	40	24	23,6	23,2	22,5	21,5	19,8	14,9	9,2	-	-	13	25	49		
DRK/A40-150-2,4/B	-	2,4	-	4,5	6	40	24,8	24,5	24	23,5	22	20,3	15,7	9,8	-	-	13	25	49		
DRK/A40-140-3,1/B	-	3,1	-	5,8	7	40	23	22,5	22	21,8	20,8	19,6	16,8	12,6	-	-	13	25	49		
DRK/A40-155-3,6/B	-	3,6	-	6,6	7	40	28	27,5	27	26,5	25,9	24	20,5	16,5	-	-	13	25	49		

## Tabla de características DRK - BRONCE MARINO

2 Polos

Modelo	P2 (kW)		Int. absorbida		Paso de sólidos Ø (mm)	DN	Q=Caudal											Nº de Accesorios			
	3~	3~ 400V	l/min	40			60	80	100	150	200	300	400	550	600	Kit Acopl.	Curva 90°	Brida roscada	Soporte pie bba.		
			m³/h	2,4			3,6	4,8	6	9	12	18	24	33	36						
H=Altura manométrica total (m)																					
DRK/A40-160-4,2/B	4,2	-	7,7	-	7	40	30,8	30,5	30,2	29,9	28,8	27,6	25,1	22	16,5	-	13	25	49		
DRK/A40-172-5,0/B	5	-	9,1	-	7	40	36,2	36	35,8	35,5	34,9	33,8	31,3	28	21,3	-	13	25	49		
DRK/A40-192-6,0/B	6	-	10,9	-	7	40	42,7	42,4	42,2	41,8	40,8	39,5	36,5	32	23,5	-	13	25	49		

## DRK - Hierro fundido

2 Polos

Modelo	Código Estándar	Código ATEX	kW	CV	Tensión	Peso [kg]	P.V.P. *	P.V.P. *
							(€) Estándar	(€) Atex
DRK/A40-120-1,1M	6241341731	-	1,1	1,5	Monofásica		1.624	-
DRK/A40-136-1,1M	6241341721	-	1,1	1,5	Monofásica		1.624	-
DRK/A40-120-1,1	6241341753	-	1,1	1,5	Trifásica		1.569	-
DRK/A40-136-1,4	6241341743	-	1,4	1,9	Trifásica		1.601	-
DRK/A40-125-1,5M	6241341051	6241341061	1,5	2	Monofásica		1.915	3.020
DRK/A40-125-1,6	6241341053	6241341063	1,6	2,2	Trifásica		1.894	2.995
DRK/A40-136-1,5M	6241341071	6241341081	1,5	2	Monofásica		1.915	3.020
DRK/A40-136-1,8	6241341073	6241341083	1,8	2,5	Trifásica		1.932	3.045
DRK/A40-150-1,9M	6241341091	6241341101	1,9	2,6	Monofásica		1.915	3.070
DRK/A40-150-2,4	6241341093	6241341103	2,4	3,3	Trifásica		1.968	3.098
DRK/A40-140-3,1	6241341113	6241341123	3,1	4,2	Trifásica		3.008	4.141
DRK/A40-155-3,1	6241341133	6241341143	3,1	4,2	Trifásica		3.008	4.141
DRK/A40-160-4,2	6241341155	6241341165	4,2	5,7	Trifásica		4.116	5.630
DRK/A40-172-5,0	6241341175	6241341185	5	6,8	Trifásica		4.116	5.630
DRK/A40-192-6,0	6241341215	6241341225	6	8,2	Trifásica		4.196	5.744
DRK/A65-170-7,5	6241341845	6241341855	7,5	10,3	Trifásica		8.796	10.266
DRK/A65-190-9,0	6241341865	-	9	12,3	Trifásica		8.796	-
DRK/A65-200-10	6241421195	6241421205	10	13,7	Trifásica		10.349	13.257
DRK/A65-200-12	6241341895	6241341905	12	16,4	Trifásica		10.558	13.523
DRK/A65-210-14,9	6241341205	6241341415	14,9	20,3	Trifásica		10.667	13.828
DRK/A65-215-16,6	6241341425	6241341455	16,6	22,6	Trifásica		10.857	14.070
DRK/A65-225-20	6241341935	6241341945	20	27,3	Trifásica		16.640	20.102
DRK/A65-230-18,2	6241341605	6241341655	18,2	24,8	Trifásica		11.055	14.322
DRK/A65-235-22,4	6241341955	6241341965	22,4	30,6	Trifásica		16.973	20.502
DRK/A65-240-25,1	6241341975	6241341985	25,1	34,3	Trifásica		17.143	20.626
DRK/A65-250-27	6241341995	6241421015	27	36,9	Trifásica		17.651	21.240

BOMBAS SUMERGIBLES  
Achiq, Residuales y Fecales

# DRK

Electrobombas sumergibles para aguas residuales – Drenaje (Eex dIIBT4-EN50.014/EN50.018)



## DRK - AISI 316

**2 Polos**

Modelo	Código Estándar	Código ATEX	KW	CV	Tensión	Peso [kg]	P.V.P. (€) Estándar *	P.V.P. (€) ATEX *
DRK/A40-095-0,8/316M	6241341461	6241341471	0,8	1,1	Monofásica		10.953	12.006
DRK/A40-095-1,4/316	6241341463	6241341473	1,4	1,9	Trifásica		10.435	11.523
DRK/A40-115-1,1/316M	6241341481	6241341491	1,1	1,5	Monofásica		10.953	12.006
DRK/A40-110-1,6/316	6241341483	6241341493	1,6	2,2	Trifásica		10.644	11.724
DRK/A40-125-1,5/316M	6241341501	6241341511	1,5	2	Monofásica		11.172	12.211
DRK/A40-125-1,6/316	6241341503	6241341513	1,6	2,2	Trifásica		10.644	11.724
DRK/A40-136-1,5/316M	6241341521	6241341531	1,5	2,1	Monofásica		11.172	12.211
DRK/A40-136-1,6/316	6241341523	6241341533	1,6	2,2	Trifásica		10.644	11.724
DRK/A40-150-1,9/316M	6241341541	6241341551	1,9	2,6	Monofásica		11.391	12.427
DRK/A40-150-2,4/316	6241341543	6241341553	2,4	3,3	Trifásica		10.853	11.927
DRK/A40-140-3,1/316	6241341563	6241341573	3,1	4,2	Trifásica		11.506	12.653
DRK/A40-155-3,6/316	6241341583	6241341593	3,6	4,9	Trifásica		11.737	12.906
DRK/A40-160-4,2/316	6241341615	6241341625	4,2	5,7	Trifásica		13.010	14.542
DRK/A40-172-5,0/316	6241341635	6241341645	5	6,8	Trifásica		13.010	14.542
DRK/A40-192-6,0/316	6241341675	6241341685	6	8,2	Trifásica		13.271	14.833
DRK/A50-165-6,0/316	6241341665	–	6	8,2	Trifásica		15.137	–
DRK/A50-180-7,5/316	6241341695	–	7,5	10,3	Trifásica		15.418	–
DRK/A50-195-8,2/316	6241341705	–	8,2	11,3	Trifásica		15.708	–
DRK/A65-170-7,5/316	6241421025	6241421035	7,5	10,3	Trifásica		30.166	31.969
DRK/A65-190-9,0/316	6241421045	–	9	12,3	Trifásica		30.767	–
DRK/A65-190-10/316	6241421055	6241421065	10	13,7	Trifásica		33.114	36.450
DRK/A65-200-12/316	6241421075	6241421085	12	16,4	Trifásica		33.114	36.450
DRK/A65-210-14,9/316	6241341715	6241341765	14,9	20,4	Trifásica		35.866	39.335
DRK/A65-210-18/316	6241421095	6241421105	18	24,6	Trifásica		55.786	59.895
DRK/A65-215-16,6/316	6241341775	6241341785	16,6	22,7	Trifásica		36.519	40.052
DRK/A65-225-20/316	6241421115	6241421125	20	27,3	Trifásica		55.786	59.895
DRK/A65-230-16,6/316	6241341795	6241341805	16,6	22,7	Trifásica		37.196	40.793
DRK/A65-235-22,4/316	6241421135	6241421145	22,4	30,6	Trifásica		58.017	62.290
DRK/A65-240-22,4/316	6241421155	6241421165	22,4	30,6	Trifásica		59.074	63.184
DRK/A65-250-27/316	6241421175	6241421185	27	36,9	Trifásica		60.252	64.447

## DRK - Bronce Marino

**2 Polos**

Modelo	Código Estándar	Código ATEX	kW	CV	Tensión	Peso [kg]	P.V.P. (€) Estándar *	P.V.P. (€) ATEX *
DRK/A40-095-0,8/BM	6241341231	6241341241	0,8	1,1	Monofásica		7.779	8.925
DRK/A40-095-1,4/B	6241341233	6241341243	1,4	1,9	Trifásica		7.694	8.871
DRK/A40-115-1,1/BM	6241341251	6241341261	1,1	1,5	Monofásica		7.779	8.925
DRK/A40-110-1,6/B	6241341253	6241341263	1,6	2,2	Trifásica		7.694	8.871
DRK/A40-125-1,5/BM	6241341271	6241341281	1,5	2	Monofásica		7.932	9.076
DRK/A40-125-1,6/B	6241341273	6241341283	1,6	2,2	Trifásica		7.694	9.023
DRK/A40-136-1,5/BM	6241341291	6241341301	1,5	2	Monofásica		7.932	9.076
DRK/A40-136-1,6/B	6241341293	6241341303	1,6	2,2	Trifásica		7.694	9.023
DRK/A40-150-1,9/BM	6241341311	6241341321	1,9	2,6	Monofásica		7.932	9.231
DRK/A40-150-2,4/B	6241341313	6241341323	2,4	3,3	Trifásica		7.694	9.178
DRK/A40-140-3,1/B	6241341333	6241341343	3,1	4,2	Trifásica		9.612	10.748
DRK/A40-155-3,6/B	6241341353	6241341363	3,6	4,9	Trifásica		9.802	10.962
DRK/A40-160-4,2/B	6241341375	6241341385	4,2	5,7	Trifásica		11.017	12.531
DRK/A40-172-5,0/B	6241341395	6241341405	5	6,8	Trifásica		11.125	12.657
DRK/A40-192-6,0/B	6241341435	6241341445	6	8,2	Trifásica		11.234	12.784

## Accesorios



Pág. 267 - **Accesorios DRK**  
Kits de acoplamiento, curva 90°, brida roscada, soporte pie, etc..



**Reguladores de nivel**  
Pág. 403 - Reguladores de nivel



**Cuadros**  
Pág. 269 - Cuadros para bombas aguas residuales

# DEMINY

## Electrobomba sumergible para aguas de drenajes y/o excavaciones



Adecuada para aplicaciones de drenaje en sitios de construcción naval, construcción civil y pequeños túneles, para el movimiento de agua moderadamente cargada que contenga materiales abrasivos, para sistemas de riego, aguas pluviales y aguas subterráneas.



Estructura robusta



Alta versatilidad



### Datos técnicos

Max. inmersión	5 m
Temp. máx. del líquido	35°C
Máx. paso de sólidos	10 mm
Polos	2
Aislamiento	Clase F
Grado de protección	IP68
Tensión	Monofásica 230V ± 10% - 50 Hz Trifásica 400V ± 10% - 50 Hz

### Protección por sobrecarga

La versión trifásica no dispone de serie de protección interna del motor, por tanto, la protección por sobrecarga debe ser proporcionada por el cliente.

### Conexiones

Conexiones	<b>Roscas:</b>
	2" - Modelos 50DEMINY
	3" - Modelos 80DEMINY
	4" - Modelos 100DEMINY

### Materiales

Cuerpo de bomba	AISI 304
Impulsor	AISI 304 (modelos 50DEMINY y 80DEMINY). GJS400 con tratamiento especial (100DEMINY).
Eje motor	AISI 316 (parte en contacto con el agua).
Cierre mecánico	Lado impulsor: SiC/Cerámica Lado motor: Grafito/Cerámica
Cable	10 m (H07RN-F)

### Tabla de características - 50 DEMINY

Modelo		kW	CV	Condensador Monofásica		Intensidad Abs. [A]		Q=Caudal						
Monofásica 230V	Trifásica 400V			uF	V <sub>c</sub>	Monof. 230	Trif. 400	l/min	H=Altura manométrica total (m)					
									0	83,33	166,7	250	333,3	416,7
50DEMINY51,1M	50DEMINY51,1T	1,1	1,5	30	450	12	4	16,5	14,5	12,0	9,0	6,0	3,0	-
50DEMINY51,5M	50DEMINY51,5T	1,5	2	40	450	15	5	18,5	17,0	14,7	12,0	9,0	5,8	2,0

### Tabla de características - 80 DEMINY

Modelo		kW	CV	Condensador Monofásica		Intensidad Abs. [A]		Q=Caudal							
Monofásica 230V	Trifásica 400V			uF	V <sub>c</sub>	Monof. 230	Trif. 400	l/min	H=Altura manométrica total (m)						
									0	15	30	45	60	75	78
80DEMINY52,25M	80DEMINY52,25T	2,25	3	80	450	14	6	18,5	15,8	12,5	8,5	4,0	-	-	-
	80DEMINY53T	3	4	-	-	-	8,6	22,0	19,0	16,0	12,0	8,0	3,0	2,0	-
	80DEMINY54,5T	4,5	6	-	-	-	12,5	23,0	21,0	18,5	15,5	12,0	8,0	7,0	2,0

### Tabla de características - 100 DEMINY

Modelo Trifásica 400V	kW	CV	Intensidad Abs. [A]	Q=Caudal										
				l/min	H=Altura manométrica total (m)									
					0	167	500	833	1167	1333	1500	1833	1917	2033
100DEMINY55,5T	5,5	7,5	14	33,0	30,0	23,0	14,0	2,0	-	-	-	-	-	-
100DEMINY57,5HT	7,5	10	16	37,0	34,0	27,0	18,0	7,5	2,0	-	-	-	-	-
100DEMINY57,5T	7,5	10	19	31,0	29,5	26,0	22,0	17,0	14,0	11,0	4,0	2,0	-	-
100DEMINY59,5T	9,5	12,5	25	38,0	36,0	32,0	27,0	21,0	18,0	14,5	7,0	5,0	-	-
100DEMINY512,5T	12,5	16	28,5	42,5	40,0	35,0	29,0	22,5	19,0	15,5	7,5	5,5	2,0	-

# DEMINY

Electrobomba sumergible para aguas de drenajes y/o excavaciones



## Dimensiones



Tabla de dimensiones - DEMINY

Modelo	H [mm]	B [mm]	A [DNI]	Peso [kg]
50DEMINY51,1M	443	230	G2	21
50DEMINY51,1T	443	230	G2	21
50DEMINY51,5M	443	230	G2	21,5
50DEMINY51,5T	443	230	G2	21,5
80DEMINY52,25M	630	Ø204	G3	36
80DEMINY52,25T	630	Ø204	G3	36,5
80DEMINY53T	630	Ø204	G3	37,5
80DEMINY54,5T	630	Ø204	G3	40,5
100DEMINY55,5T	837	Ø360	G4	100,5
100DEMINY57,5HT	837	Ø360	G4	101
100DEMINY57,5T	837	Ø360	G4	101,5
100DEMINY59,5T	837	Ø360	G4	104,5
100DEMINY512,5T	837	Ø360	G4	105,5

## Denominación

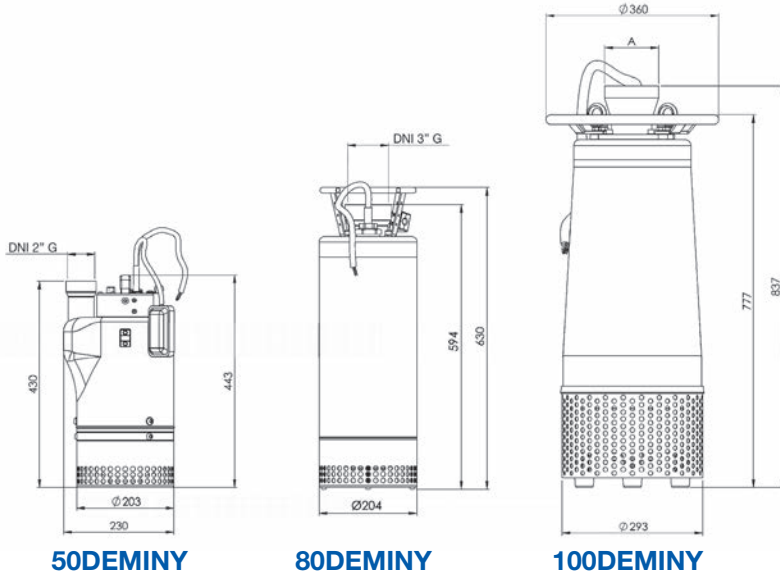
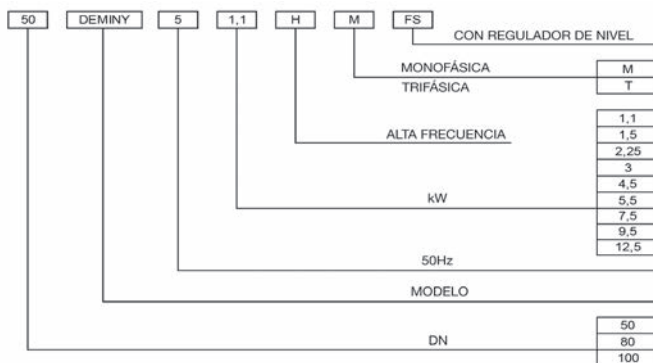

## Accesorios



### Cuadros

Pág. 269 - Cuadros para bombas aguas residuales



### Reguladores de nivel

Pág. 403 - Reguladores de nivel para bombas

## DEMINY - Monofásica 230V

Modelo	Código	kW	CV	Inten. Abs. 230V [A]	DNI	Peso [kg]	P.V.P. (€)
50DEMINY51,1M	1545600000	1,1	1,5	12	G2	21	1.927
50DEMINY51,5M	1545600002	1,5	2	15	G2	21,5	2.109
80DEMINY52,25M	1545600004	2,25	3	14	G3	36	3.408

## DEMINY - Trifásica 400V

Modelo	Código	kW	CV	Inten. Abs. 400V [A]	DNI	Peso [kg]	P.V.P. (€)
50DEMINY51,1T	1545600001	1,1	1,5	4	G2	21	1.927
50DEMINY51,5T	1545600003	1,5	2	5	G2	21,5	2.109
80DEMINY52,25T	1545600005	2,25	3	6	G3	36,5	3.408
80DEMINY53T	1545600006	3	4	8,6	G3	37,5	3.690
80DEMINY54,5T	1545600007	4,5	6	12,5	G3	40,5	3.991
100DEMINY55,5T	1545600008	5,5	7,5	14	G4	100,5	7.074
100DEMINY57,5HT	1545600009	7,5	10	16	G4	101	7.453
100DEMINY57,5T	1545600010	7,5	10	19	G4	101,5	7.557
100DEMINY59,5T	1545600011	9,5	12,5	25	G4	104,5	9.590
100DEMINY512,5T	1545600012	12,5	16	28,5	G4	105,5	9.977

# ACCESORIOS

Para electrobombas sumergibles para aguas fecales - Series D



Para saber el accesorio exacto de cada bomba sumergible para aguas fecales, vease cuadro de características de cada modelo en donde aparecen los números de los accesorios que utilizan.

**A + B + C**

### Kit dispositivo descenso y anclaje automático\*

Nº	Modelo	Código	Material	Ø tubo guía (No incluido)	P.V.P. (€) *
1	GPADN502T	6241340001	H. Fundido	3/4"	306
2	GPADN65/L	6241340002	H. Fundido	2"	807
3	GPADN65/8	6241340003	H. Fundido	2"	819
4	GPADN65/15	6241340066	H. Fundido	2"	1.698
5	GPADN80/L	6241340004	H. Fundido	2"	873
6	GPADN100/L	6241340005	H. Fundido	2"	992
7	GPADN150/L	6241340006	H. Fundido	2"	1.646
8	GPADN150/15	6241340032	H. Fundido	3"	2.640
9	GPADN200	6241340007	H. Fundido	2"	3.296
10	GPADN250/L	6241340008	H. Fundido	2"	6.388
11	GPADN300	6241340009	H. Fundido	3"	7.821
12	XPADN502T	6241340030	AISI-316	3/4"	3.873
13	XPADN502T/L	6241340011	AISI-316	3/4"	3.066
13B	XPADN652T/L	6241340072	AISI-316	2"	5.054
14	XPADN65/8	6241340031	AISI-316	2"	7.782
14B	XPADN652T/13	6241340073	AISI-316	2"	5.145
15	XPADN65/15	6241340012	AISI-316	2"	7.834
16	XPADN80/L	6241340029	AISI-316	2"	8.671
17	XPADN100/L	6241340033	AISI-316	2"	9.094
18	XPADN150/L	6241340034	AISI-316	2"	12.779

(\*) Tubos guía no incluidos.

**D**

### Curva 90° impulsión bombas transportables

Nº	Modelo	Código	Material	P.V.P. (€) *
19	GCF2*	6241340013	H. Fundido	161
20	GCF2.1/2*	6241340014	H. Fundido	171
21	GCDN65	6241340015	H. Fundido	185
22	GCDN80/L	6241340016	H. Fundido	234
23	GCDN100/L	6241340017	H. Fundido	335
24	GCDN150/L	6241340018	H. Fundido	623
25	XC50*	6241340019	AISI-316	536
26	XC65	6241340020	AISI-316	771
27	XCDN65	6241340042	AISI-316	1.042
28	XCDN80	6241340041	AISI-316	1.105
29	XCDN100	6241340043	AISI-316	2.085
30	XCDN150/L	6241340044	AISI-316	3.975
31	BCDN70	6241340021	Bronce B10	918

(\*) Curva de impulsión con salida roscada. Resto de modelos salida para conexión Vitaulic. Para otro tipo de conexión, consultar.

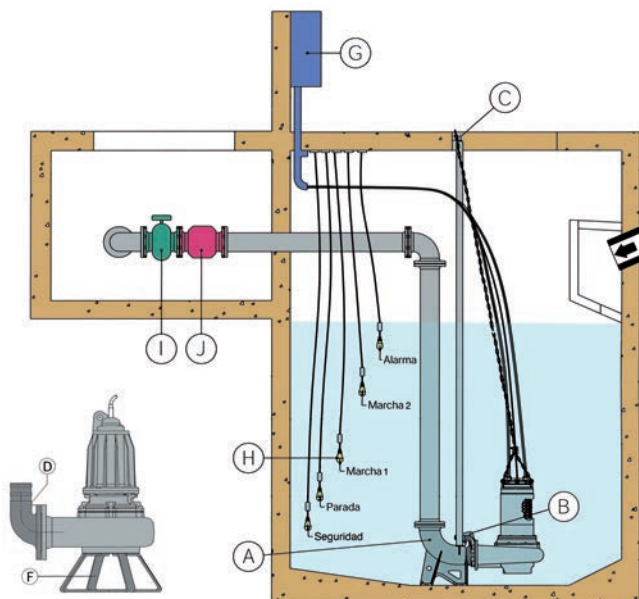

**F**

### Soporte, pie bomba

Nº	Modelo	Código	Material	P.V.P. (€) *
32	PAPDN80/L	6241340022	Ac. Galvanizado	188
33	PAPDN100NP07	6241340060	Ac. Galvanizado	188
34	PAPDN125NP07	6241340059	Ac. Galvanizado	188
35	PAPDN100SP07	6241340067	Ac. Galvanizado	1.144
36	PAPDN125SP07	6241340061	Ac. Galvanizado	1.234
36B	PAPDN150SP07	6241340074	Ac. Galvanizado	1.353
37	PAPDN150	6241340024	Ac. Galvanizado	271
38	PAPDN200	6241340025	Ac. Galvanizado	1.490
39	PAPDN250	6241340026	Ac. Galvanizado	1.984
40	PAPDN300	6241340047	Ac. Galvanizado	4.858
40B	PAP65SP02	6241340071	AISI-304	202
41	PAPDN80NP04	6241340045	AISI-316	563
42	PAPDN100NP04	6241340068	AISI-316	786
43	PAPDN125NP04	6241340062	AISI-316	802
44	PAPDN125SP04	6241340063	AISI-316	3.868
45	PAPDN150NP04	6241340049	AISI-316	969

**G**

**Cuadro Eléctrico** Pág. 269

**H**

**Reguladores de nivel** Pág. 272

**I**

**Válvulas de Compuerta** Pág. 272

**J**

**Válvulas de Retención** Pág. 272

### Brida roscada

Nº	Modelo	Código	Material	P.V.P. (€) *
46	GF1.1/2T	6241340035	H. Fundido	72
47	GF2	6241340037	H. Fundido	67
48	GF2.1/2	6241340038	H. Fundido	67
49	XF2	6241340036	AISI-316	294
50	XF2.1/2	6241340039	AISI-316	306
51	BF2.1/2	6241340040	Bronce B10	152

BOMBAS SUMERGIBLES  
Achique, Residuales y Fecales

# ACCESORIOS

Para electrobombas sumergibles para aguas fecales - Series D

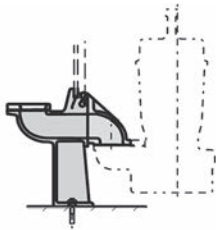

KIT LS 50

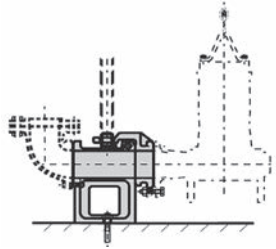

KIT LM 50/65/80

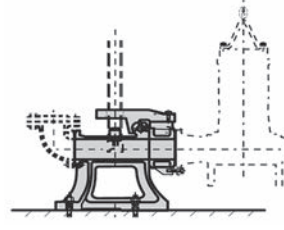

KIT LL 80/100/125/150

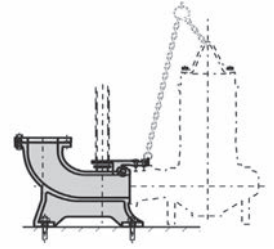

KIT LL 250/300

## Selección rápida de Kits de descarga para DS, DVS, DL W/C, DL, DML y DMLV

Modelo	Código	Modelos					Brida de descarga DN	Ø Codo de descarga	Ø Tubo guía	Cuerpo de Kit DN	Brida de bomba DN	
		DS	DVS	DL W/C	DL	DML(V)						
LS 50**	260145086	50DS 1,5 kW	50DVS 1,5 kW	-	-	-	50	-	40x40x5	50	50	
LM 50*	260140017	50DS 2,2÷3,7 kW	-	-	-	-	50	50x50	1"	50	50	
LM 65*	260140019	65DS 1,5 kW	65DVS 1,5÷3,7 kW	65DLW/C 1,5 kW	65DL 1,5 kW	-	65	65x65	1"	65	65	
			80DVS 1,5÷3,7 kW				80	65x80	1"	65	65	
LM 80*	369210240	80DS 2,2÷3,7 kW	-	80DLW/C 1,5÷3,7 kW	80DL 1,5÷3,7 kW	80&100 DML(V) 2,2÷3,7 kW	80	80x80	1"	80	80	
LL 80*	369250001	-	-	-	80DLC 5,5÷7,5 kW	-	80	80x80	1 1/2"	80	80	
					100DLC 5,5÷7,5 kW		100	80x100	1 1/2"	80	80	
LL 100*	369250002	100DS 5,5÷7,5 kW	-	100DLW/C 3,7÷7,5 kW	100DL&DLB 3,7÷18,5 kW	-	80DML(V) 5,5÷22kW	100x80	1 1/2"	100	100	
							100DML(V) 5,5÷22kW	100	100x100	1 1/2"	100	100
							150DML(V) 5,5÷22kW	150	100x150	1 1/2"	100	100
LL 125*	260145392	-	-	-	150DL 5,5÷22 kW	-	150	125x150	2"	125	125	
LL 150*	260145384	-	-	-	150DL 30÷45 kW	-	150	150x150	2"	150	150	
					200DL 5,5÷45 kW		200	150x200	2"	150	150	
LL 250*	260145400	-	-	-	250DL 7,5÷22 kW	-	250	-	3"	200x250	200	
LL 300*	260145385	-	-	-	250DL 30÷45 kW	-	250	Reductor 300x250	3"	250x300	250	
		-	-	-	300DL 11÷45 kW	-	300	-	3"	250x300	250	

### Kits de descarga (Serie D)\*

Modelo	Código	P.V.P. (€)
LS50	260145086	213
LM50	260140017	465
LM65	260140019	459
LM80	369210240	530
LL80	369250001	1.069
LL100	369250002	1.214
LL125	260145392	1.869
LL150	260145384	1.893
LL250	260145400	3.879
LL300	260145385	4.044

(\*) Tubos guía no incluidos.

Ver en tabla superior el Ø del tubo guía correspondiente a cada kit de descarga.

### Codos de descarga (Serie D)

Modelo	Medidas*	Kit*	Código	P.V.P. (€)
DR50	50 x 50	LM50	6241300007	229
DR65A	65 x 65	LM65	260145969	248
DR65B	65 x 80	LM65	6241300009	267
DR80A	80 x 80	LM80 y LL80	260140000	294
DR80B	80 x 100	LL80	260140001	314
DR100	100 x 100	LL100	260140002	342
DR100B	100 x 80	LL100	260140027	342
DR150A	100 x 150	LL100	260140003	454
DR150B	125 x 150	LL125		497
DR150C	150 x 150	LL150		612
DR 200	150 x 200	LL150		612

(\*) Ver en tabla superior la medida del codo y el kit correspondiente a cada bomba.

# ACCESORIOS

Para electrobombas sumergibles para aguas fecales



## Cuadro básico compuesto por:

- Armario de chapa.
- Contactor/es (hasta 5,5 CV).
- Relé/s térmico/s.
- Selector/es manual -o- automático.
- Pilotos de señalización marcha-paro térmico.
- Fusibles de fuerza y maniobras.
- Maniobra tensión reducida.
- Alarma óptica y acústica por alto nivel.
- Rotación automática (2, 3 y 4 bombas).
- Arrancadores estrella-triángulo a partir de 7,5 CV (inclusive). En 5,5 CV existen las 2 versiones.

- Los cuadros de 2 bombas o más cumplen los requisitos del Código Técnico de la Edificación (CTE):
  - Cuadros de 1 bomba para funcionar con 3 reguladores de nivel (no incluidos en el precio).
  - Cuadros de 2 bombas para funcionar con 5 reguladores de nivel (no incluidos en el precio).
  - Cuadros de 3 bombas para funcionar con 6 reguladores de nivel (no incluidos en el precio).
  - Cuadros de 4 bombas para funcionar con 7 reguladores de nivel (no incluidos en el precio).

## Cuadros eléctricos (380 3F + N)

kW	CV	Arranque	Reg. térmica (A)	Código 1 bomba	Código 2 bombas	Código 3 bombas	Código 4 bombas	Cumplen con el Código Técnico de la Edificación			
								P.V.P. (€) 1 bomba	P.V.P. (€) 2 bombas	P.V.P. (€) 3 bombas	P.V.P. (€) 4 bombas
0,75	1	Directo	1,6-2,5	622HG11011309	622HG12011309	622HG13011309	622HG14011309	962	1.432	2.247	3.105
1,1 / 1,5	1,5 / 2	Directo	2,5-4	622HG11021309	622HG12021309	622HG13021309	622HG14021309	962	1.432	2.247	3.105
2,2	3	Directo	4-6,3	622HG11031309	622HG12031309	622HG13031309	622HG14031309	962	1.432	2.247	3.105
3	4	Directo	6,3-10	622HG11041309	622HG12041309	622HG13041309	622HG14041309	962	1.432	2.247	3.105
3,7	5	Directo	6,3-10	622HG11051309	622HG12051309	622HG13051309	622HG14051309	962	1.432	2.247	3.105
5,5	7,5	Directo	9-14	622HG11061309	622HG12061309	622HG13061309	622HG14061309	1.133	1.805	2.777	4.400
7,5	10	Directo	13-18	622HG11071309	622HG12071309	622HG13071309	622HG14071309	1.148	1.819	2.797	4.420
11	15	Directo	20-25	622HG11091309	622HG12091309	622HG13091309	622HG14091309	1.163	1.839	2.818	4.446
3,7	5	Y - D	6,3-10	622HG11052309	622HG12052309	622HG13052309	622HG14052309	1.839	2.471	3.928	5.637
5,5	7,5	Y - D	9-14	622HG11062309	622HG12062309	622HG13062309	622HG14062309	1.839	2.471	3.928	5.637
7,5	10	Y - D	13-18	622HG11072309	622HG12072309	622HG13072309	622HG14072309	1.960	2.636	4.190	6.015
11	15	Y - D	20-25	622HG11092309	622HG12092309	622HG13092309	622HG14092309	2.156	2.831	4.594	6.554
15	20	Y - D	24-32	622HG11102309	622HG12102309	622HG13102309	622HG14102309	2.596	3.335	5.709	8.176
18,5	25	Y - D	*16-24	622HG11112309	622HG12112309	622HG13112309	622HG14112309	2.771	3.448	5.913	8.648
22	30	Y - D	*23-32	622HG11122309	622HG12122309	622HG13122309	622HG14122309	3.257	3.933	6.690	9.898
30	40	Y - D	*30-38	622HG11132309	622HG12132309	622HG13132309	622HG14132309	3.663	5.474	8.548	12.027
37	50	Y - D	*30-38	622HG11142309	622HG12142309	622HG13142309	622HG14142309	3.846	5.880	8.681	12.433
45	60	Y - D	*37-50	622HG11152309	622HG12152309	622HG13152309	622HG14152309	4.278	6.353	9.155	13.276
55	75	Y - D	*48-65	622HG11162309	622HG12162309	622HG13162309	622HG14162309	4.738	7.433	9.560	14.190
75	100	Y - D	*62-80	622HG11172309	622HG12172309	622HG13172309	622HG14172309	5.174	8.040	10.170	15.235
90	125	Y - D	*80-104	622HG11182309	622HG12182309	622HG13182309	622HG14182309	7.273	8.516	10.745	17.975

\*Relé térmico.

## Suplementos opcionales para cuadros eléctricos

Tipo	P.V.P. (€)
Voltímetro (Ud)	268
Amperímetro (Ud).	279
Cuenta-horas (Ud)	200
Diferencial (Ud)	636
Contacto libre de potencial (Ud.)	87

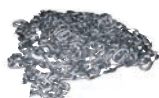

## Trampillas\*

Tipo	Código	P.V.P. (€)
Trampilla para una bomba 1.160x860 mm	622MR02601000	1.428
Trampilla para dos bombas 1.640x1.160 mm	622MR02602000	2.066
Trampilla para tres bombas 2.420x1.160 mm	622MR02603000	4.171



\*Trampillas antiolores con cierre por canaleta de aceite, construidas en chapa estriada y galvanizada en caliente.

## Cadena

Tipo	Código	P.V.P. (€)
10 m. (Incluye los grilletes)	6240004592	284

BOMBAS SUMERGIBLES  
Achique, Residuales y Fecales

# Cuadro con telecontrol GSM

## Para telecontrol GSM de Grupos para Aguas Residuales



El cuadro incluye un dispositivo de comunicación que, a través de una tarjeta SIM, envía periódicamente información técnica del estado del equipo y de los eventos que va registrando. Esto permite conocer el estado del equipo en tiempo real y también el histórico de eventos ocurridos, información valiosa para recibir avisos y alarmas, para analizar el uso y funcionamiento en un periodo cualquiera, y para agendar un mantenimiento.

A esta información se accede a través de una aplicación de PC, Tablet o Smartphone que se puede descargar desde Google Play o App Store a través de un nombre de usuario y contraseña. Se puede solicitar varias cuentas de usuario para un mismo equipo.



### Especificaciones del cuadro

<b>Armario</b>	Armario metálico IP 66
<b>Alimentación</b>	220 V monofásico
<b>Interruptor</b>	Interruptor general y piloto de tensión
<b>Tamaño reducido</b>	250 x 200 x 150 mm
<b>Instalación</b>	Fácil instalación
<b>Color</b>	RAL 7035

### Funcionamiento

<b>Características</b>	<ul style="list-style-type: none"> <li>- Monitorización continua del estado del equipo, utilizando las señales a distancia disponibles en el cuadro, y transmisión a web vía GSM (utilizando una tarjeta SIM).</li> <li>- Registro de horas de funcionamiento, número de arranques, conexiones a la red y todo tipo de alarmas desde puesta en marcha.</li> <li>- Capacidad para guardar datos de muchos meses, de modo que el usuario puede consultar la evolución del equipo en el periodo que quiera, y así diagnosticar las causas de una avería o programar un mantenimiento.</li> <li>- Envío de alarmas al móvil del usuario.</li> <li>- Permite recibir señales externas, como por ejemplo para resetear el variador.</li> </ul>
------------------------	--

### Contenido del cuadro

<b>Módulo comunicación 2G/4G</b>	<ul style="list-style-type: none"> <li>- 8 entradas digitales</li> <li>- 4 entradas analógicas 4-20 mA</li> <li>- 1 salida digital</li> <li>- Comunicación GSM 2G/4G</li> <li>- Puerto USB + Modbus RTU + RS-485</li> <li>- Memoria 90.000 registros</li> <li>- Operación -10 a +75 °C</li> </ul>
----------------------------------	---

<b>Fuente de alimentación UPS</b>	Con conmutación automática en caso de corte de tensión.
-----------------------------------	---

<b>Batería</b>	Batería 12V alta capacidad que monitoriza y mantiene la comunicación durante varios días.
----------------	---

<b>Antena</b>	Antena de alta ganancia que garantiza la mejor cobertura.
---------------	---

### Aplicación para telecontrol GSM

<b>Control remoto</b>	<p>Se puede consultar el funcionamiento de los equipos vía web desde el PC, Tablet o Smartphone. Descargar la App directamente desde</p> <div style="display: flex; justify-content: space-around;"> </div>
-----------------------	---



# Cuadro con telecontrol GSM

Para telecontrol GSM de Grupos para Aguas Residuales



EJEMPLOS DE INFORMACIÓN DISPONIBLE EN LA APP

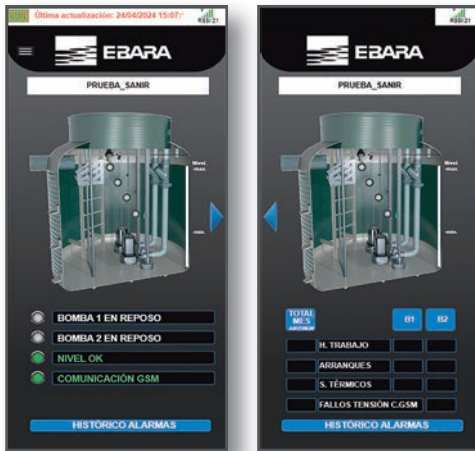

Estado de funcionamiento en tiempo real.



Histórico de datos.

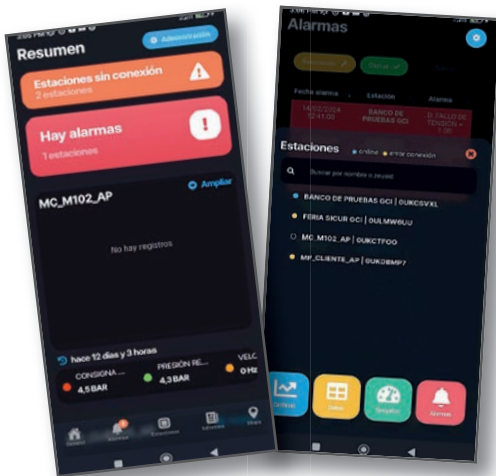

Fecha	Medida	PRESIÓN REAL (BAR)	VELOCIDAD (RPM)	INTENSIDAD MOTOR (A)	POTENCIA SALIDA (KW)	B1_EN MARCHA	B1_DISP. TÉRMICO	B2_EN MARCHA	B2_DISP. TÉRMICO	FALLO
19/11/2024 11:15:30	Activación	5,2	0	0	0					1
19/11/2024 11:15:28	Nivel nominal	5,44	0	0	0	0	0			
19/11/2024 11:15:01	Activación	5,16	9,302	0,1	0	1				
19/11/2024 11:15:00	Tempo	5,19	0	0	0					
19/11/2024 11:14:50	Nivel nominal	5,45	0	0	0					0
19/11/2024 11:14:27	Activación	5,16	4,217	0,1	0					1
19/11/2024 11:14:54	Nivel nominal	5,47	0	0	0					0
19/11/2024 11:14:00	Tempo	5,5	40,75	0,3	0,9					

Histórico de alarmas.



Localización geográfica del equipo.

El software de control admite diferentes posibilidades:

- Incluir el logo del Cliente.
- Aumentar el número de entradas y salidas digitales.
- Añadir cualquier otro tipo de sonda, a petición del cliente.

## CUADROS CON TELECONTROL GSM PARA GRUPOS DE AGUAS RESIDUALES

Modelo	Código	P.V.P. (€)*
Cuadro básico para Grupos de aguas residuales con 2 bombas	622HN00000006	2.327

Incluye antena estándar.

\*NO INCLUYE: LA TARJETA SIM NI LA PUESTA EN MARCHA NI EL CABLEADO EN LA INSTALACIÓN.

Posibilidad de integración del equipo en cuadro de origen, CONSULTAR

# ACCESORIOS

Para electrobombas sumergibles para aguas fecales - Series D



## Válvulas de compuerta de cierre elástico



Tipo	Ø	Código Latón	Código Hierro fundido	P.V.P. (€) Latón	P.V.P. (€) Hierro fundido
Válvula Compuerta	1" 1/4 gas	622CW80320003	622CW70320003	42	205
Válvula Compuerta	1" 1/2 gas	622CW80400003	622CW70400003	57	241
Válvula Compuerta	2" gas	622CW80500003	622CW70520003	99	273
Válvula Compuerta	DN 50		622CW70500003	-	273
Válvula Compuerta	DN 65		622CW70650003	-	327
Válvula Compuerta	DN 80		622CW70800003	-	368
Válvula Compuerta	DN 100		622CW71000003	-	478
Válvula Compuerta	DN 125		622CW71250003	-	615
Válvula Compuerta	DN 150		622CW71500003	-	837
Válvula Compuerta	DN 200		622CW72000003	-	1.299
Válvula Compuerta	DN 250		622CW72500003	-	1.614
Válvula Compuerta	DN 300		622CW73000003	-	2.882

## Válvulas de retención para aguas fecales



Tipo	Ø	Código	P.V.P. (€)
Válvula Retención Rosca	1" 1/4 gas	6241090007	102
Válvula Retención Rosca	1" 1/2 gas	6241090008	110
Válvula Retención Rosca	2" gas	6241090009	152
Válvula Retención Rosca	2" 1/2 gas	6241090010	229
Válvula Retención Brida	DN 50-PN 10	6241090011	222
Válvula Retención Brida	DN 65-PN 10	6241090012	399
Válvula Retención Brida	DN 80-PN 10	6241090013	451
Válvula Retención Brida	DN 100-PN 10	6241090014	515
Válvula Retención Brida	DN 150-PN 10	6241090015	990
Válvula Retención Brida	DN 200-PN 10	6241090016	2.049
Válvula Retención Brida	DN 250-PN 10	6241090017	3.714
Válvula Retención Brida	DN 300-PN 10	6241090018	5.647

## Reguladores de nivel para aguas limpias



Tipo	Código	P.V.P. (€)
Cable 3 m.	622CC90000011	23
Cable 5 m.	622CC90000012	30
Cable 10 m.	622CC90000014	43

## Reguladores de nivel para aguas sucias



Tipo	Código	P.V.P. (€)
EBARA RNC-1002 10 m.	369250040	110

## Reguladores de nivel antideflagrantes



Tipo	Código	P.V.P. (€)
ATEX 10 m.	622CC90000202	190

# SANIRELEV MAXI

**Estaciones prefabricadas de recogida y evacuación de aguas residuales con 2 bombas** CE

Grupos automáticos de elevación de aguas residuales, formados por un depósito en PRFV (Poliéster Reforzado con Fibra de Vidrio) y dos bombas residuales de nuestro catálogo. Adecuados para la recogida de aguas residuales (WC) y su elevación hasta el alcantarillado en aplicaciones de hoteles, restaurantes y edificios en general, aguas cargadas y aguas industriales.

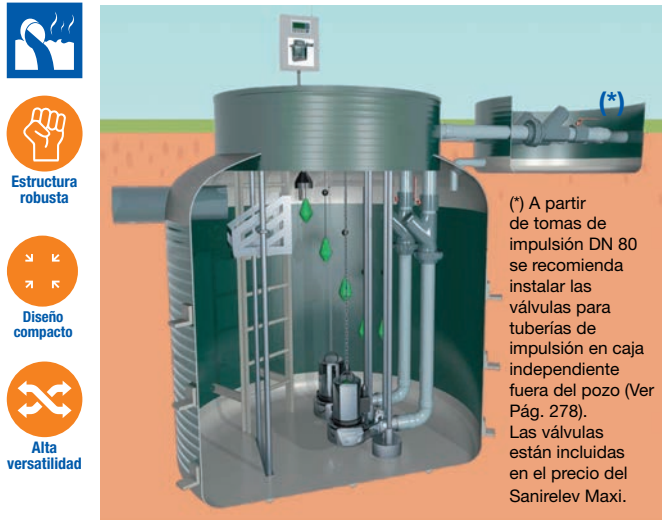

Estructura robusta



Diseño compacto



Alta versatilidad

(\*) A partir de tomas de impulsión DN 80 se recomienda instalar las válvulas para tuberías de impulsión en caja independiente fuera del pozo (Ver Pág. 278). Las válvulas están incluidas en el precio del Sanirelev Maxi.

## PARA INSTALACIÓN SOTERRADA (Opcional versión de superficie)

### SANIRELEV MAXI SL-2A, incluye:

<b>Bombas</b>	2 bombas de funcionamiento alternativo
<b>Boyas</b>	5 interruptores de nivel con 5 m de cable.
<b>Válvulas de retención</b>	2 válvulas de retención (antirretorno)
<b>Válvulas de corte</b>	2 válvulas de corte
<b>Boca de registro</b>	Boca de registro de Ø 715 mm
<b>Tubería de entrada</b>	Tubería de entrada en PVC de Ø 160 mm
<b>Toma de ventilación</b>	Toma de ventilación de Ø 90 mm
<b>Toma de impulsión</b>	Toma de impulsión de Ø 63 mm
<b>Salida de cables</b>	Toma salida de cables Ø 63 mm
<b>Volumen</b>	<ul style="list-style-type: none"> <li>• Volumen total: 1.200 litros</li> <li>• Volumen útil: 1.060 litros</li> </ul>
<b>Kit de descarga</b>	Incluido.

### Componentes principales

- Los modelos básicos constan de:**
- Carcasa fabricada en PRFV, con tubería de entrada, impulsión, salida de cables y ventilación.
  - Instalación de bombas y acoplamientos.
  - 5 interruptores de nivel, para el control de bombas.
  - Válvulas de retención o antirretorno y válvulas de corte.
  - Versión con bombas y boyas ATEX bajo consulta.

### Características constructivas

<b>Depósito</b>	Depósitos fabricados en PRFV siguiendo la norma UNE 53-361-90, lo que les confiere total estabilidad ante la corrosión, un verdadero problema en los tanques de aireación de materiales clásicos.
<b>Aislamiento</b>	Estos depósitos garantizan una mayor duración, buen grado de aislamiento térmico, inmunidad ante corrientes parásitas y perfectamente estancos.
<b>Instalación a medida</b>	La flexibilidad del diseño modular, permite una instalación a medida de cada necesidad.
<b>Sistema de fabricación</b>	El sistema de fabricación utiliza principalmente un exclusivo sistema de moldeo por enrollamiento y proyección simultánea, que permite una homogeneidad total en las características químicas y mecánicas.
<b>Soterramiento</b>	Por su alta resistencia mecánica, estos tanques pueden ser enterrados a una profundidad de hasta dos metros y medio.

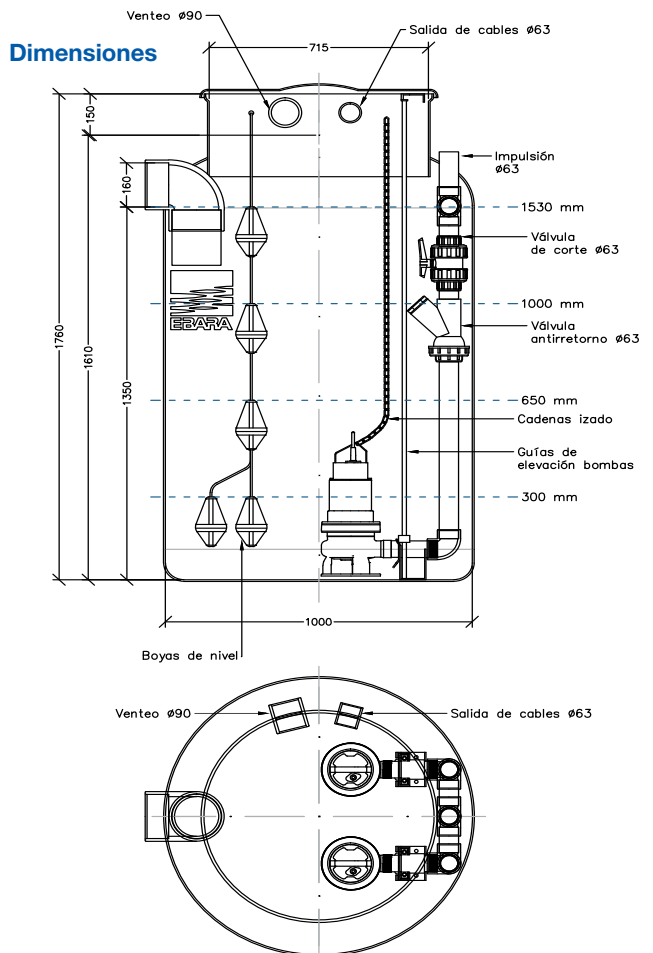

**BOMBAS SUMERGIBLES**  
Achiqúe, Residuales y Fecales

# SANIRELEV MAXI

Estaciones prefabricadas de recogida y evacuación de aguas residuales con 2 bombas



## SANIRELEV MAXI SL-2B, incluye:

<b>Bombas</b>	2 bombas de funcionamiento alternativo
<b>Boyas</b>	5 interruptores de nivel con 5 m de cable
<b>Válvulas de retención</b>	2 válvulas de retención (antirretorno)
<b>Válvulas de corte</b>	2 válvulas de corte
<b>Boca de registro</b>	Boca de registro de Ø 1.000 mm
<b>Tubería de entrada</b>	Tubería de entrada en PVC de Ø 160 mm
<b>Toma de ventilación</b>	Toma de ventilación de Ø 90 mm
<b>Toma de impulsión</b>	Toma de impulsión de Ø 63 mm
<b>Salida de cables</b>	Toma salida de cables de Ø 63 mm
<b>Volúmen</b>	<ul style="list-style-type: none"> <li>• Volumen total: 1.380 litros</li> <li>• Volumen útil: 1.200 litros</li> </ul>
<b>Kit de descarga</b>	Incluido

## Dimensiones

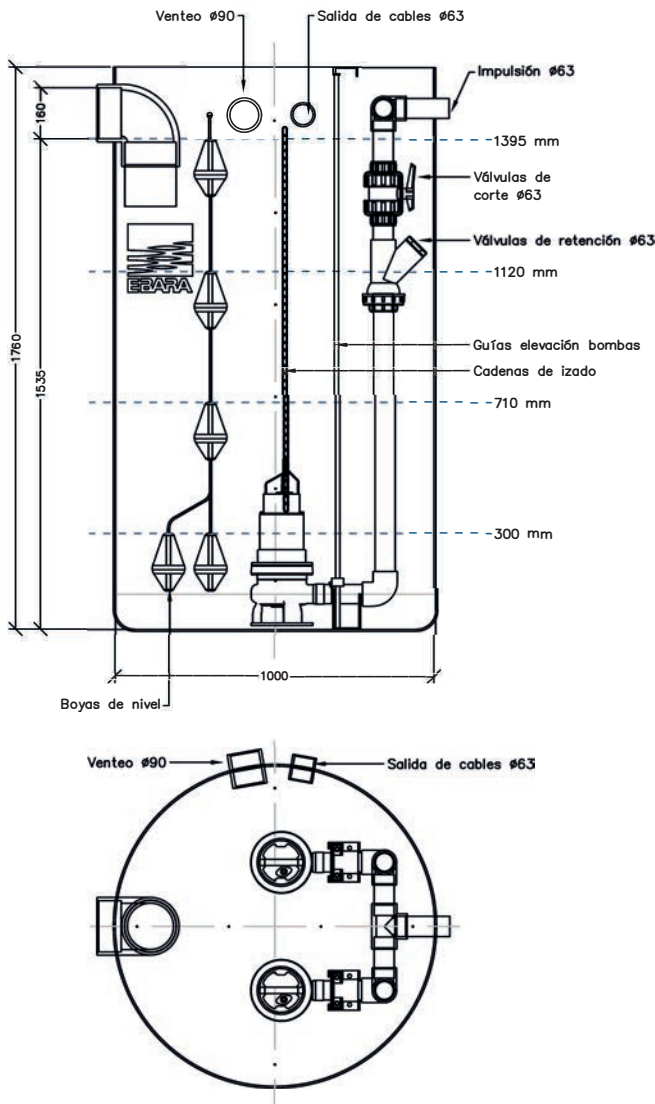

## SANIRELEV MAXI SL-3A / SL-3B, incluye:

<b>Bombas</b>	2 bombas de funcionamiento alternativo
<b>Boyas</b>	5 interruptores de nivel con 5 m de cable
<b>Válvulas de retención</b>	2 válvulas de retención (antirretorno)
<b>Válvulas de corte</b>	2 válvulas de corte
<b>Boca de registro</b>	Boca de registro de: Ø 1.000 mm (3A) / Ø 1.200 mm (3B)
<b>Tubería de entrada</b>	Tubería de entrada en PVC: Ø 200 mm (3A) / Ø 315 mm (3B)
<b>Toma de ventilación</b>	Toma de ventilación de Ø 90 mm
<b>Toma de impulsión</b>	<ul style="list-style-type: none"> <li>- Modelo SL-3A: Ø 63 mm</li> <li>- Modelo SL-3B: Ø 90 mm</li> </ul>
<b>Salida de cables</b>	Toma salida de cables de Ø 63 mm
<b>Volúmen</b>	<ul style="list-style-type: none"> <li>• Volumen total: 2.500 litros</li> <li>• Volumen útil: 2.000 litros</li> </ul>
<b>Kit de descarga</b>	Incluido.

## Dimensiones

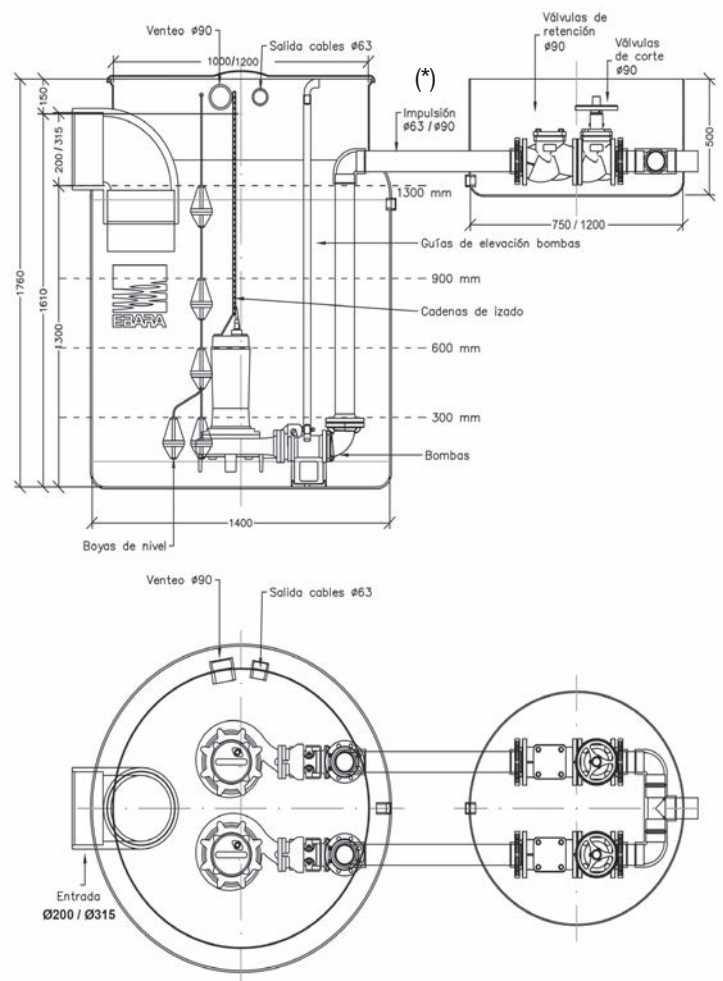

(\*) A partir de tomas de impulsión DN 80 se recomienda instalar las válvulas para tuberías de impulsión en caja independiente fuera del pozo (Ver Pág. 278). Las válvulas están incluidas en el precio del Sanirelev Maxi.

# SANIRELEV MAXI

Estaciones prefabricadas de recogida y evacuación de aguas residuales con 2 bombas



## SANIRELEV MAXI SL-4A / SL-4B, incluye:

<b>Bombas</b>	2 bombas de funcionamiento alternativo
<b>Boyas</b>	5 interruptores de nivel con 5 m de cable
<b>Válvulas de retención</b>	2 válvulas de retención (antirretorno)
<b>Válvulas de corte</b>	2 válvulas de corte
<b>Boca de registro</b>	Boca de registro de: - Ø 1.200 mm (4A) - Ø 1.400 mm (4B)
<b>Tubería de entrada</b>	Tubería de entrada en PVC de Ø 315 mm
<b>Toma de ventilación</b>	Toma de ventilación de Ø 90 mm
<b>Toma de impulsión</b>	Toma de impulsión de Ø 110 mm
<b>Salida de cables</b>	Toma salida de cables de Ø 63 mm
<b>Volúmen</b>	<ul style="list-style-type: none"> <li>• Volumen total: 6.050 litros</li> <li>• Volumen útil: 4.900 litros</li> </ul>
<b>Kit de descarga</b>	Incluido.

### Dimensiones

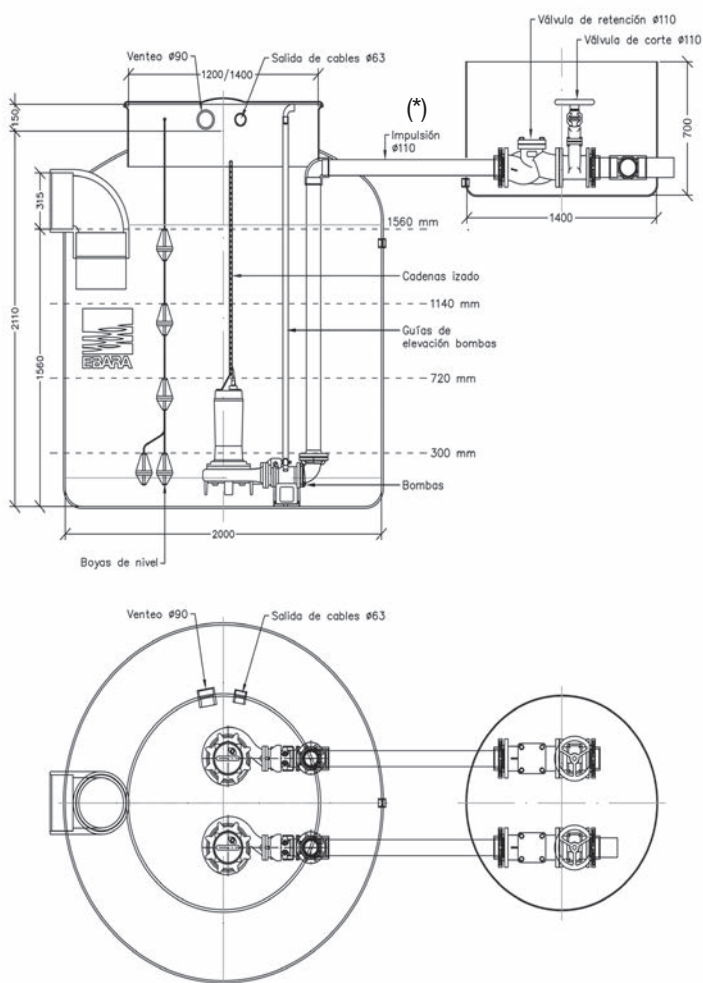

(\*) A partir de tomas de impulsión DN 80 se recomienda instalar las válvulas para tuberías de impulsión en caja independiente fuera del pozo (Ver Pág. 278). Las válvulas están incluidas en el precio del Sanirelev Maxi.

## SANIRELEV MAXI SL-5A / SL-5B, incluye:

<b>Bombas</b>	2 bombas de funcionamiento alternativo
<b>Boyas</b>	5 interruptores de nivel con 5 m de cable
<b>Válvulas de retención</b>	2 válvulas de retención (antirretorno)
<b>Válvulas de corte</b>	2 válvulas de corte
<b>Boca de registro</b>	Boca de registro de Ø 1.400 mm
<b>Tubería de entrada</b>	Tubería de entrada en PVC de Ø 315 mm
<b>Toma de ventilación</b>	Toma de ventilación de Ø 90 mm
<b>Toma de impulsión</b>	- Modelo SL-5A: Ø 110 mm - Modelo SL-5B: Ø 160 mm
<b>Salida de cables</b>	Toma salida de cables de Ø 63 mm
<b>Volúmen</b>	<ul style="list-style-type: none"> <li>• Volumen total: 11.800 litros</li> <li>• Volumen útil: 9.800 litros</li> </ul>
<b>Kit de descarga</b>	Incluido

### Dimensiones

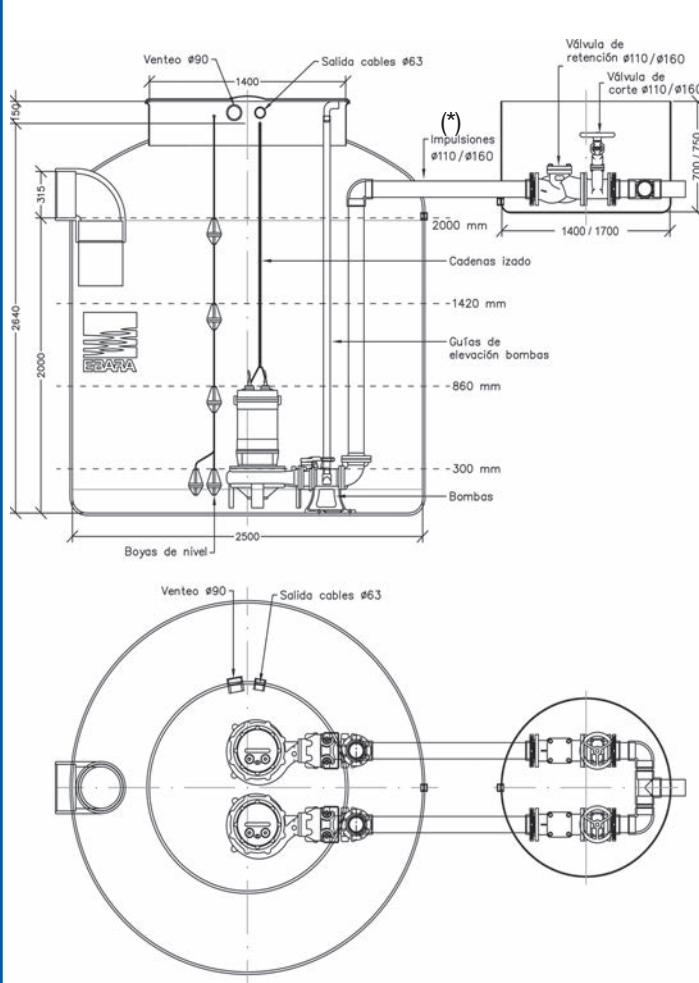

(\*) A partir de tomas de impulsión DN 80 se recomienda instalar las válvulas para tuberías de impulsión en caja independiente fuera del pozo (Ver Pág. 278). Las válvulas están incluidas en el precio del Sanirelev Maxi.

BOMBAS SUMERGIBLES  
Achiqúe, Residuales y Fecales

# SANIRELEV MAXI

Estaciones prefabricadas de recogida y evacuación de aguas residuales con 2 bombas



**BOMBAS SUMERGIBLES**  
Achiqúe, Residuales y Fecales

SANIRELEV MAXI SL-2A / SL-2B																
Modelo	2 bombas tipo	kW	CV	Q=Caudal												
				100	120	160	200	240	300	333	400	500	600	667	700	800
				H=Altura manométrica total (m)												
				6	7,2	9,6	12	14,4	18	24	30	36	40	42	48	
SL-2A	RIGHT 75	0,55	0,75	7,8	6,8	6,2	5,7	4,7	3,4	2	-	-	-	-	-	
	RIGHT 100	0,75	1	9,5	8,6	8,1	7,6	6,6	5,4	4,2	2	-	-	-	-	
	DW/A 75	0,55	0,75	-	-	8	7,5	7	6,3	5,7	4,8	4,2	3,4	2,2	-	
	DW/A 100	0,75	1	-	-	10,6	10,2	9,4	8,7	8	7,1	6,5	5,5	4	2,6	
	DW/A 150	1,1	1,5	-	-	13,1	12,6	12	11,3	10,5	9,5	9	7,7	5,9	4,2	3
	DW/A 200	1,5	2	-	-	16,6	16,2	15,7	15	14,2	13,3	12,6	11,4	9,5	7,5	6
	DW/VOXA 75	0,55	0,75	-	-	6,3	6	5,5	5	4,4	3,5	2,8	1,6	-	-	-
	DW/VOXA 100	0,75	1	-	-	7,9	7,7	7,2	6,7	6,1	5,3	4,8	3,7	1,9	-	-
	DW/VOXA 150	1,1	1,5	-	-	10,2	9,9	9,5	9	8,5	7,6	7	6,1	4,1	2,1	-
	DW/VOXA 200	1,5	2	-	-	12,5	12,1	11,8	11,2	10,7	9,8	9,2	8,3	6,4	4,2	2,5
DW/VOXA 300	2,2	3	-	-	15,7	15,5	15	14,7	14,2	13,9	13,4	12,6	10,7	8,4	6,8	
RIGHT 75	0,55	0,75		7,8	6,8	6,2	5,7	4,7	3,4	2	-	-	-	-	-	
RIGHT 100	0,75	1		9,5	8,6	8,1	7,6	6,6	5,4	4,2	2	-	-	-	-	
DW/A 75	0,55	0,75		-	-	8	7,5	7	6,3	5,7	4,8	4,2	3,4	2,2	-	
DW/A 100	0,75	1		-	-	10,6	10,2	9,4	8,7	8	7,1	6,5	5,5	4	2,6	
DW/A 150	1,1	1,5		-	-	13,1	12,6	12	11,3	10,5	9,5	9	7,7	5,9	4,2	
DW/A 200	1,5	2		-	-	16,6	16,2	15,7	15	14,2	13,3	12,6	11,4	9,5	7,5	
DW/VOXA 75	0,55	0,75		-	-	6,3	6	5,5	5	4,4	3,5	2,8	1,6	-	-	
DW/VOXA 100	0,75	1		-	-	7,9	7,7	7,2	6,7	6,1	5,3	4,8	3,7	1,9	-	
DW/VOXA 150	1,1	1,5		-	-	10,2	9,9	9,5	9	8,5	7,6	7	6,1	4,1	2,1	
DW/VOXA 200	1,5	2		-	-	12,5	12,1	11,8	11,2	10,7	9,8	9,2	8,3	6,4	4,2	
DW/VOXA 300	2,2	3		-	-	15,7	15,5	15	14,7	14,2	13,9	13,4	12,6	10,7	8,4	

SANIRELEV MAXI SL-3A / SL-3B																		
Modelo	2 bombas tipo	kW	CV	Q=Caudal														
				100	120	160	200	240	300	333	400	500	600	667	700	800	900	1000
				H=Altura manométrica total (m)														
				6	7,2	9,6	12	14,4	18	24	30	36	40	42	48	54	60	
SL-3A	DW/A 150	1,1	1,5	13,1	12,6	12	11,3	10,5	9,5	9	7,7	5,9	4,2	3	2,4	-	-	
	DW/A 200	1,5	2	16,6	16,2	15,7	15	14,2	13,3	12,6	11,4	9,5	7,5	6	5,4	3,3	-	
	DW/A 300	2,2	3	20	19,6	19	18,3	17,5	16,6	16,1	15,1	13,3	11,3	10	9,3	7,2	5	
	DW/VOXA 75	0,55	0,75	6,3	6	5,5	5	4,4	3,5	2,8	1,6	-	-	-	-	-	-	
	80 DM/LV 52.2	2,2	3	-	-	-	-	-	-	9,1	8,9	8,4	8	7,5	7,3	6,9	6,1	5,5
	80 DM/LV 52.2	2,2	3	-	-	-	-	-	-	10	9,6	8,9	8,2	7,8	7,6	7,1	6,6	6,2
	80 DM/LV 53.7	3,7	5	-	-	-	-	-	-	11,7	11,2	11	10,7	10,4	10,2	10	9,5	9
	80 DM/LV 53.7	3,7	5	-	-	-	-	-	-	14,6	14,2	13,5	12,7	12,4	12,1	11,7	11,1	10,7

TRANSPORTE NO INCLUIDO (Dado las particulares dimensiones de los equipos, consultar en cada caso las condiciones y precios del transporte). Incluyen kit de descarga de bombas.

# SANIRELEV MAXI

Estaciones prefabricadas de recogida y evacuación de aguas residuales con 2 bombas



SANIRELEV MAXI SL-4A / SL-4B																
Modelo	2 bombas tipo	kW	CV	Q=Caudal												
				333	400	500	600	667	700	800	900	1000	1333	1667	2000	2500
				H=Altura manométrica total (m)												
				20	24	30	36	40	48	54	60	80	100	120	150	
SL-4A	100 DMVL 55,5	5,5	7,5	-	11,6	11,2	11,1	10,8	10,7	10,6	10,2	10,1	9,2	8,2	6,4	-
	100 DMVL 55,5	5,5	7,5	-	18,6	17,9	17,2	16,8	16,5	16	15,2	14,9	13	11,5	10	-
	100 DMVL 57,5	7,5	10	-	-	15,5	15,4	15,2	15,1	14,9	14,5	14,3	13,2	11,6	10	6,1
	100 DMVL 57,5	7,5	10	-	-	20,6	20,3	20	19,8	18,9	18,4	18	16,3	14,9	13,5	11,3
	100 DMVL 57,5	7,5	10	-	-	15,5	15,4	15,2	15,1	14,9	14,5	14,3	13,2	11,6	10	6,1
SL-4B	100 DMVL 57,5	7,5	10	-	-	20,6	20,3	20	19,8	18,9	18,4	18	16,3	14,9	13,5	11,3

Modelo	2 bombas tipo	kW	CV	Q=Caudal															
				333	400	500	600	667	700	800	900	1000	1333	1667	2000	2500			
				H=Altura manométrica total (m)															
				20	24	30	36	40	48	54	60	80	100	120	150				
SL-5A	100 DMVL 55,5	5,5	7,5	-	11,6	11,2	11	10,8	10,7	10,5	10,2	10	9,2	8,2	6,3	-			
	100 DMVL 55,5	5,5	7,5	-	18,6	17,9	17,2	16,8	16,5	16	15,2	14,9	13	11,5	10	-			
	100 DMVL 57,5	7,5	10	-	15,8	15,5	15,1	15	14,9	14,6	14,2	13,9	12,7	11,2	9,8	6,1			
	100 DMVL 57,5	7,5	10	-	-	20,6	20,3	20	19,8	18,9	18,4	18	16,3	14,9	13,5	11,3			
	100 DMVL 57,5	7,5	10	-	-	19,5	19,2	19,1	18,8	18,5	18,2	17,2	15,9	14,5	11,8	-			
100 DML 511	11	15	-	-	-	-	-	-	-	26,1	25,5	25,2	23,5	22	20,2	17,5			
100 DML 515	15	20	-	-	-	-	-	-	-	24,5	24,2	24,1	23,8	23,6	23,4	22,8	21,9	20,7	18,3

SANIRELEV MAXI SL-5A																			
Modelo	2 bombas tipo	kW	CV	Q=Caudal															
				333	400	500	600	667	700	800	900	1000	1333	1667	2000	2500			
				H=Altura manométrica total (m)															
				20	24	30	36	40	48	54	60	80	100	120	150				
SL-5A	100 DMVL 55,5	5,5	7,5	-	11,6	11,2	11	10,8	10,7	10,5	10,2	10	9,2	8,2	6,3	-			
	100 DMVL 55,5	5,5	7,5	-	18,6	17,9	17,2	16,8	16,5	16	15,2	14,9	13	11,5	10	-			
	100 DMVL 57,5	7,5	10	-	15,8	15,5	15,1	15	14,9	14,6	14,2	13,9	12,7	11,2	9,8	6,1			
	100 DMVL 57,5	7,5	10	-	-	20,6	20,3	20	19,8	18,9	18,4	18	16,3	14,9	13,5	11,3			
	100 DMVL 57,5	7,5	10	-	-	19,5	19,2	19,1	18,8	18,5	18,2	17,2	15,9	14,5	11,8	-			
100 DML 511	11	15	-	-	-	-	-	-	-	26,1	25,5	25,2	23,5	22	20,2	17,5			
100 DML 515	15	20	-	-	-	-	-	-	-	24,5	24,2	24,1	23,8	23,6	23,4	22,8	21,9	20,7	18,3

SANIRELEV MAXI SL-5B																
Modelo	2 bombas tipo	kW	CV	Q=Caudal												
				1000	1167	1333	1500	1667	1833	2000	2500	3000	3400	4000	4500	5000
				H=Altura manométrica total (m)												
				60	70	80	90	100	110	120	150	180	204	240	270	300
SL-5B	150 DML 55,5	5,5	7,5	14,9	14,1	13,1	12,1	11,8	10,9	10,1	8	5,9	3,9	-	-	-
	150 DML 57,5	7,5	10	18	17	17,2	15,8	15	14,2	13,7	11,6	9,5	7,5	4	-	-
	150 DML 511	11	15	25,2	24,1	23,9	22,8	21,9	21,2	20,2	17,5	14,7	12,2	8,6	5,4	-
	150 DML 515	15	20	31,3	30,2	29,8	28,9	27,8	27,1	26,1	23,4	20,6	18,2	14,8	11,9	8,6
	150 DML 522	22	30	36,4	35,4	34,8	34	33	32	31,1	28	25,2	22,9	19,5	16,8	13,8

TRANSPORTE NO INCLUIDO (Dado las particulares dimensiones de los equipos, consultar en cada caso las condiciones y precios del transporte).  
Incluyen kit de descarga de bombas.

BOMBAS SUMERGIBLES  
Achiq, Residuales y Fecales

# SANIRELEV MAXI

Estaciones prefabricadas de recogida y evacuación de aguas residuales con 2 bombas

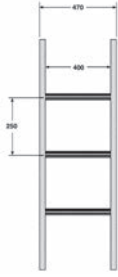

## Escalera de acceso

Descripción	Modelo SANIRELEV MAXI	P.V.P. (€)
<b>Escalera de acceso:</b> Fabricada en PRFV (Poliéster Reforzado con Fibra de Vidrio) pultrusionado con resinas isoftálicas con excelente protección ante la corrosión. Permiten el acceso al interior del pozo.	SL-2A	–
	SL-2B	1.265
	SL-3A	–
	SL-3B	1.265
	SL-4A	1.638
	SL-4B	1.638
	SL-5A/5B	1.638

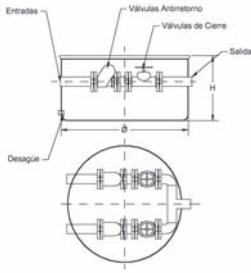

## Caja para válvulas

Descripción	SANIRELEV MAXI	Ø conexión bomba	Ø registro de caja (mm)	Altura caja (mm)	P.V.P. (€)
<b>Caja para válvulas:</b> Las válvulas para las tuberías de impulsión pueden instalarse dentro del pozo, o bien en el exterior, en una caja para válvulas accesible y fabricada en PRFV. <b>A partir de DN 80 (incluido) es conveniente poner caja para válvulas independiente.</b> Las válvulas están incluidas en el precio del Sanirelev Maxi.	SL-2A / 2B / 3A	DN50	750	500	1.362
	SL-3B	DN80	1.200	500	1.834
	SL-4A / 4B / 5A	DN100	1.400	700	2.510
	SL-5B	DN150	1.700	750	4.156

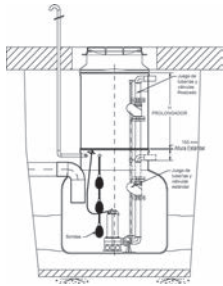

## Prolongación de registro (por cada 250 mm)

Descripción	Modelo SANIRELEV MAXI	P.V.P. (€)
<b>Prolongación de registro para pozo:</b> Los equipos de bombeo pueden ser enterrados a una profundidad mayor. Para ello es preciso prolongar la bocas de registro.	SL-2A	559
	SL-2B	624
	SL-3A	624
	SL-3B	1.176
	SL-4A	1.176
	SL-4B	1.283
	SL-5A/5B	1.309

## Tapa de acceso peatonal / Plataforma anticaidas

Descripción	Modelo SANIRELEV MAXI	P.V.P. (€)	P.V.P. (€)
		Tapa acceso peatonal	Plataforma anticaidas
<b>Tapa de acceso peatonal:</b> Fabricada PRFV pultrusionada. Disponen de marca de agua antideslizante, dos hojas abatibles y cierre mediante llave cuadrada. <b>Plataforma anticaidas:</b> Fabricada en PRFV. Permiten abrir el pozo de bombeo y disponer de una plataforma de seguridad que impida caer en el interior del pozo.	SL-2A	965	965
	SL-2B	965	965
	SL-3A	965	965
	SL-3B	1.420	1.420
	SL-4A	1.420	1.420
	SL-4B	1.885	1.885
	SL-5A/5B	1.899	1.899



Tapa de acceso peatonal.

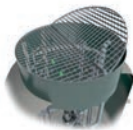

Plataforma anticaidas.

## Cesta de recogida de gruesos

Descripción	Modelo SANIRELEV MAXI	P.V.P. (€)
<b>Cesta de recogida de gruesos:</b> Fabricada en hierro galvanizado con una luz de entre 50 a 100 mm, para evitar la entrada al pozo de sólidos de gran tamaño.	SL-2A/SL-2B/ SL-3A	1.346
	SL-3B / SL-4A / SL-4B / SL-5A / SL-5B	1.713



## Fondo autolimpiante

Descripción	Modelo SANIRELEV MAXI	P.V.P. (€)
<b>Fondo autolimpiante:</b> Fabricado de manera cóncava o abovedada para una mayor facilidad de su limpieza.	SL-2A	965
	SL-2B	965
	SL-3A	1.885
	SL-3B	1.885
	SL-4A	2.839
	SL-4B	2.839
	SL-5A/5B	3.835



## Resaltes para fijación de pozo (3 Uds.)

Descripción	Modelo SANIRELEV MAXI	P.V.P. (€)
<b>Resaltes:</b> Para instalar en casos de posible flotabilidad del pozo por un nivel freático alto. Separación entre resaltes 25 cm.	SL-2A / SL-2B / SL-3A / SL-3B / SL-4A / SL-4B / SL-5A / SL-5B	840

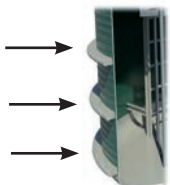



# AGITADORES EBARA

## Agitadores sumergibles de homogeneización



Agitadores sumergibles para mezclar, homogeneizar y agitar lodos pesados y fluidos cargados con partículas sólidas, y para eliminar depósitos del fondo.



Se pueden usar en instalaciones fijas y móviles

### Instalación

Hay que considerar el aprovechamiento de las reflujo de las paredes,

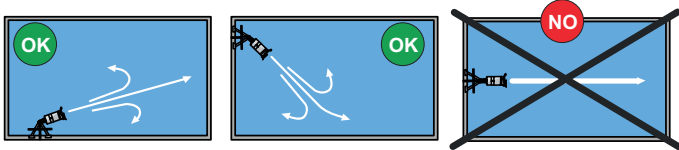

tener en cuenta la posición de las entradas y salidas,

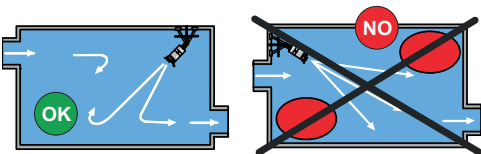

y evitar los cruces de flujos o intersecciones.

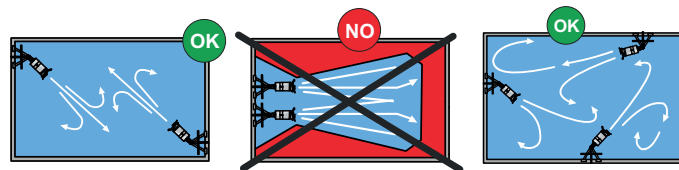

### Datos técnicos

Max. temperatura del líquido	40°C
Rotación	Entre 461 y 1.382 r.p.m. (ver modelos)
Aislamiento	Clase H
Grado de protección	IP68
Tensión	Trifásica 400/690 ±10%

### Materiales

Cuerpo de bomba	Hierro fundido o Acero Inox. AISI 316
Impulsor	AISI 316
Eje motor	AISI 420
Cierre mecánico	Serie GM: SiC/SiC Serie XM: SiC/Silicio/FPM

### Tipos de carril guía

El carril guía estándar suministrado para la instalación de los agitadores es el que va con las piezas para atornillar al suelo (ver modelo B en dibujo). Para otros carriles guía con diferentes sujeciones (pared, suelo inclinado, etc.), consultar

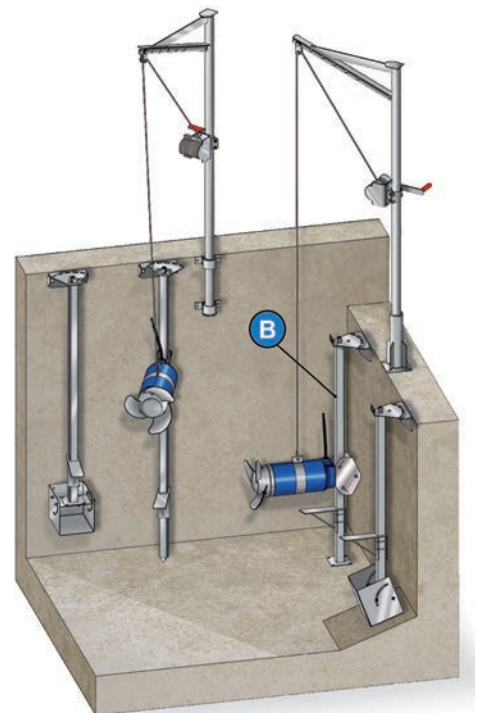

EBARA dispone también de una amplia gama de aireadores para tratamiento de aguas homogeneizadas y con oxidación biológica, así como de oxigenadores de fondo para ventilación de lodos activos, consultar

# AGITADORES EBARA

## Agitadores sumergibles de homogeneización

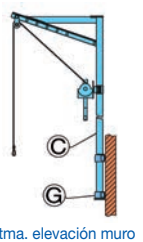
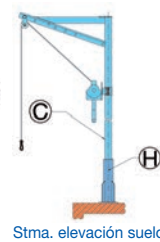
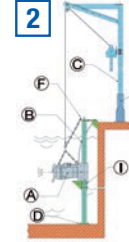
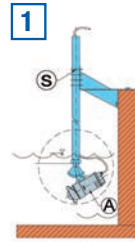

Stma. elevación suelo Stma. elevación muro

### Agitadores GM - Hierro fundido

Modelo de agitador (A)	Código	Pot. rotor P1 (kW)	Voltaje 3ph	Pot. motor P2 (kW)	Rotación (r.p.m.)	Cable	Int. (A)	Peso	P.V.P. (€)	Carril guía estándar (B)+(D)+(F)+(I)	P.V.P. (€)	Stma. eleva. suelo (C)+(H)	P.V.P. (€)	Stma. eleva. muro (C)+(G)	P.V.P. (€)
GM17A471T1-4V2KA0*	6241346183	0,6	400V	0,7	1.352	4G1,5	1,5	20	2.524	SSM050-AZP06*	1.008				
GM18B471T1-4V2KA0*	6241346193	1,2	400V	1,4	1.382	4G1,5	2,7	30	3.747	SSM050-304P06*	1.602				
GM18B471T1-4T6KA0	6241346203	1,2	400V	1,4	1.382	4G1,5	2,7	30	3.747						
GM19B409T1-4T6KA0**	6241346213	1,7	400V	2,3	1.382	4G2,5	4,4	40	4.084						
GM30A609T1-4T6KA0**	6241346223	2	400V	2,3	931	4G2,5	5	44	5.508	PG60L6-0FAZ	1.781	TSP150-AZ	2.838	TSM150-AZ	3.022
GM30B610R1-4T6KA2**	6241346115	2,5	400/690V	3,2	931	12G1,5	6,9	57	6.050						
GM37B810R1-4T6KA2	6241346125	1,6	400/690V	2	696	12G1,5	5,1	58	7.341	PG60L6-0F304	4.142	TSP150-304	6.425	TSM150-304	6.070
GM40B813R1-4T6KA2	6241346135	2,2	400/690V	2,5	696	12G2,5	6,2	114	11.455						
GM40B813R2-4T6KA2	6241346145	3,3	400/690V	3,7	701	12G2,5	8,9	114	11.569						
GM40B813R3-4T6SA2	6241346155	4,3	400/690V	5,2	706	12G2,5	12,1	125	12.116						
GM60B1216R1-4T1KA2	6241346165	5,1	400/690V	7,5	461	12G2,5	18,6	240	21.584			TSP300-AZ	4.254	TSM300-AZ	3.979
GM60B1216R2-4T1KA2	6241346175	7	400/690V	7,5	461	12G2,5	18,6	240	22.031	PG100L6-0FAZ	2.383				
GM60B1216R3-4T1KA2	6241346185	9,7	400/690V	12	475	12G2,5	28,4	240	22.457						
GM60B1016R3-4C1KA2	6241346195	9,8	400/690V	12	549	12G2,5	26,5	275	29.846	PG100L6-0F304	5.325	TSP300-304	9.330	TSM300-304	9.091
GR12B410R3-4T1AA2	6241346205	2,7	400/690V	3,5	1.392	12G1,5	6,8	115	31.576						

\* Los modelos GM17A471T1-4V2KA0 y GM18B471T1-4V2KA0 se montan con los sistemas SSM050-AZP06 o SSM050-304P06 (Esquema 1 [S]).

\*\* Modelos disponibles en versión ATEX, consultar.  
Modelos con campana difusora, consultar.

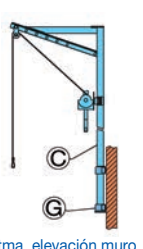
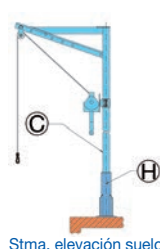
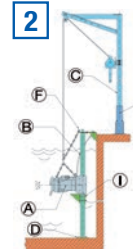
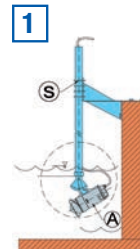

Stma. elevación suelo Stma. elevación muro

### Agitadores XM - AISI 316

Modelo de agitador (A)	Código	Pot. rotor P1 (kW)	Voltaje (3ph)	Pot. motor P2 (kW)	Rotación (r.p.m.)	Cable	Int. (A)	Peso	P.V.P. (€)	Carril guía estándar (B)+(D)+(F)+(I)	P.V.P. (€)	Stma. eleva. suelo (C)+(H)	P.V.P. (€)	Stma. eleva. muro (C)+(G)	P.V.P. (€)
XM17A472T1-6V2LA4*	6241346293	0,6	400V	0,7	1.352	4G2,5	1,5	20	5.480	SSM050-304P06* SSM050-316P06*	1.602 2.659				
XM18B471T1-6T6LA4	6241346303	1,2	400V	1,4	1.382	4G2,5	2,7	30	5.843						
XM19B409T1-6T6LA4**	6241346233	1,7	400V	2,3	1.382	4G2,5	4,4	46	10.473						
XM30A609T1-6T6LA4**	6241346243	2	400V	2,3	931	4G2,5	5	50	10.893	PG60L6-0F304	4.142				
XM30B610R1-6T6LA5**	6241346205	2,5	400/690V	3,2	931	12G1,5	6,9	65	12.865			TSP150-304	6.425	TSM150-304	6.070
XM37B810R1-6T6LA5	6241346215	1,6	400/690V	2	696	12G1,5	5,1	68	13.804	PG60L6-0F316	6.628				
XM40B813R1-6T6LA5	6241346225	2,2	400/690V	2,5	696	12G2,5	6,2	114	15.422						
XM40B813R2-6T6LA5	6241346235	3,3	400/690V	3,7	701	12G2,5	8,9	114	15.712						
XM40B813R3-6T6SA5	6241346245	4,3	400/690V	5,2	706	12G2,5	12,1	125	16.008						
XM60B1216R1-6T1LA5	6241346255	5,1	400/690V	7,5	461	12G2,5	18,6	245	31.866						
XM60B1216R2-6T1LA5	6241346265	7	400/690V	7,5	461	12G2,5	18,6	245	32.136	PG100L6-0F304	5.325	TSP300-304	9.330	TSM300-304	9.091
XM60B1216R3-6T1LA5	6241346275	9,7	400/690V	12	475	12G2,5	28,4	245	32.683	PG100L6-0F316	8.485				
XM60B1016R3-6C1LA5	6241346285	9,8	400/690V	12	549	12G2,5	26,5	280	40.758						

\* El modelo XM17A472T1-6V2LA4 se monta con los sistemas SSM050-304P06 o SSM050-316P06 (Esquema 1 [S]).

\*\* Modelos disponibles en versión ATEX, consultar.

Modelos con campana difusora, consultar.

## CALEFACCIÓN Y AGUA CALIENTE SANITARIA (A.C.S.)

### Bombas Circuladoras de Alta Eficiencia Energética

#### Circuladoras Serie EGO W (Rotor húmedo)



#### Ego W1

282

Bombas circuladoras electrónicas en hierro fundido - Roscadas (Simples)



#### Ego W2

283

Bombas circuladoras electrónicas en hierro fundido - Roscadas (Simples)



#### Ego W B

284

Bombas circuladoras electrónicas en bronce para A.C.S. - Roscadas (Simples)



#### Ego W BT

285

Bombas circuladoras electrónicas en bronce para A.C.S. con sensor de temperatura - Roscadas (Simples)

#### Circuladoras Serie EGO (Rotor húmedo)



#### Ego2 (Tech)

287

Bombas circuladoras electrónicas - Roscadas (Simples)



#### Ego T

290

Bombas circuladoras electrónicas - Roscadas (Gemelas)



#### Ego 2 easy

291

Bombas circuladoras de Alta Eficiencia - Rosca & bridas (Simples y gemelas)

*¡Novedad!*



#### Ego 2 slim

296

Bombas circuladoras de Alta Eficiencia - Con bridas (Simples y gemelas)

#### Circuladoras en Bronce / AISI 304 (Rotor húmedo)



#### Ego B

305

Bombas circuladoras electrónicas A.C.S. Bronce - Roscadas (Simples)



#### Ego 2 B easy

307

Bombas circuladoras electrónicas A.C.S. en AISI 304 - Roscadas (Simples)

*¡Novedad!*



#### Ego 2 B slim

310

Bombas circuladoras electrónicas A.C.S. en AISI 304 - Con bridas (Simples)



#### MR B

314

Bombas circuladoras electrónicas A.C.S. Bronce - Roscadas (Simples)

#### Guía de equivalencia de modelos



#### Series Ego / Ego B

316

Guía de equivalencia de modelos

# Ego W1

Bombas circuladoras electrónicas en hierro fundido - Conexiones roscadas (simples)



Práctica  
y fácil de  
usar



Alta  
eficiencia

## Datos técnicos

Altura Max.	4 m - 6 m
Caudal Max.	2.800 l/h - 3.600 l/h
Consumo	3 - 23 W / 4 - 42 W
Modos de funcionamiento	- Presión proporcional - Presión constante
Presión Max.	10 bar
Temperatura del líquido	+ 5 ÷ 110° C
Temperatura ambiente	0-40°C
Clase de aislamiento	F
Grado de protección	IP42
Tensión	1-230V
Peso	2,5 kg
MEI	≤ 0,20

## Características

Protección	Función antibloqueo
Display	Visualización de parámetros LED
Garantía	5 años de garantía

### Ego W1 15-25/40

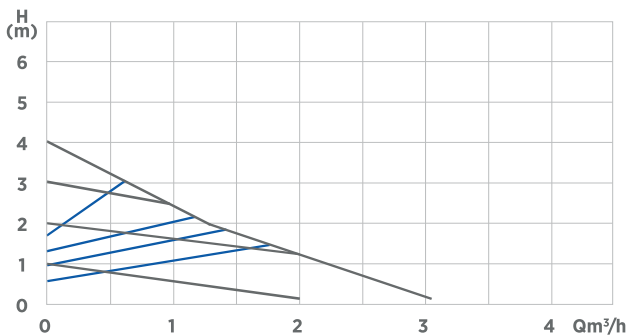

### Ego W1 15-25/60

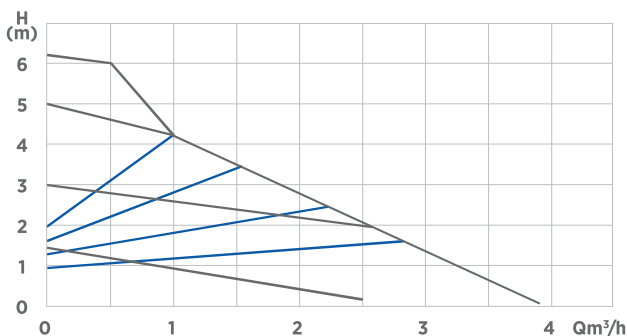

## Dimensiones (mm)

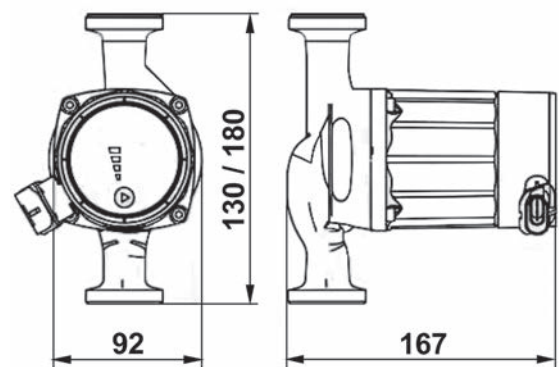

## Serie Ego W1 roscada - Simples

Modelo	Código Ego W1	Conexiones		Tensión	Peso (Kg)	P.V.P. (€)
		Bomba	Tubería			Ego W1
Ego W1 15/40-130	1576000354	G 1"	Rp 1/2"	1*230	2,5	284
Ego W1 25/40-130	1576000356	G 1 1/2"	Rp 1"	1*230	2,5	284
Ego W1 25/40-180	1576000357	G 1 1/2"	Rp 1"	1*230	2,5	284
Ego W1 15/60-130	1576000358	G 1"	Rp 1/2"	1*230	2,5	301
Ego W1 25/60-130	1576000360	G 1 1/2"	Rp 1"	1*230	2,5	301
Ego W1 25/60-180	1576000361	G 1 1/2"	Rp 1"	1*230	2,5	301

# Ego W2

Bombas circulatoras electrónicas en hierro fundido - Conexiones roscadas (simples)



Práctica y fácil de usar



Alta eficiencia



## Características

Smart-Adapt	Función de adaptación inteligente
Protección	Función antibloqueo
Refrigeración	Ventilación automática
Display	Visualización de parámetros LED
Garantía	5 años de garantía

## Ego W2 60

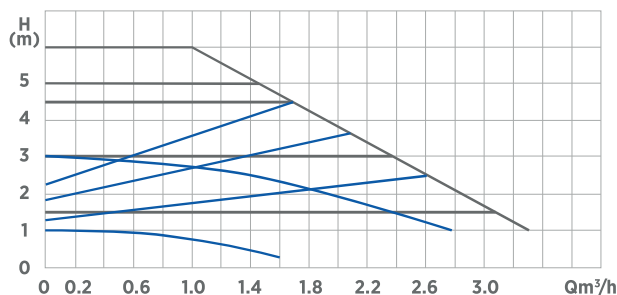

## Ego W2 80

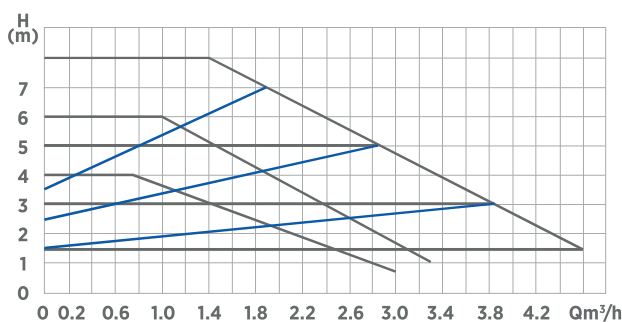

## Serie Ego W2 roscada - Simples

Modelo	Código Ego W2	Conexiones		Tensión	Peso (Kg)	P.V.P. (€)
		Bomba	Tubería			Ego W2
Ego W2 25/60-130	1576000364	G 1 1/2"	Rp 1"	1*230	2,1	316
Ego W2 25/60-180	1576000365	G 1 1/2"	Rp 1"	1*230	2,1	316
Ego W2 25/80-130	1576000368	G 1 1/2"	Rp 1"	1*230	2,1	423
Ego W2 25/80-180	1576000369	G 1 1/2"	Rp 1"	1*230	2,1	423
Ego W2 32/80-180	1576000372	G 2"	Rp 1 1/4"	1*230	2,1	459

## Datos técnicos

Altura Max.	6 m - 8 m
Caudal Max.	2.800 l/h - 3.600 l/h
Consumo	3 - 45 W / 3 - 80 W
Modos de funcionamiento	- 3 curvas de presión constante - 3 curvas de velocidad constante - 3 curvas de presión proporcional - Smart-Adapt (Adaptación inteligente)
Presión Max.	10 bar
Temp. líquido	+ 10 ÷ 110° C
Temp. ambiente	0-60°C
Conexiones	DN25 - DN32
Distancia entre ejes	130 mm - 180 mm
Clase de aislamiento	F
Grado de protección	IP44
Tensión	1-230V
Peso	2,1 kg
MEI	Ego W 2 60 ≤ 0,18 Ego W 2 80 ≤ 0,21

## Dimensiones (mm)

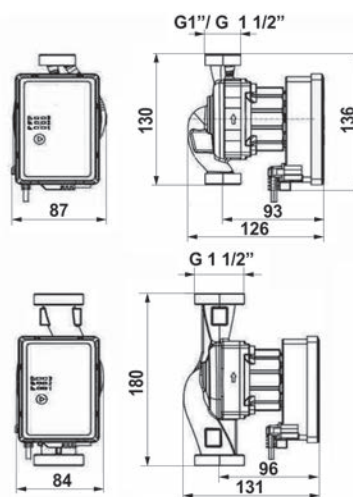

# Ego W B

Bombas circuladoras electrónicas en bronce para agua caliente sanitaria (A.C.S.).



Conexiones roscadas (simples)



## Datos técnicos

Altura Max.	1 m
Caudal Max.	600 l/h
Consumo	3 - 6,5 W
Modos de funcionamiento	3 curvas de presión constante
Presión Max.	10 bar
Temperatura del líquido	+ 5 ÷ 65°C
Temperatura ambiente	0-40°C
Clase de aislamiento	F
Grado de protección	IP42
Tensión	1-230V
Peso	1,3 kg
Conexiones	G 1/2"

## Características

Diseño	Compacto
Protección	Función antibloqueo
Bajo consumo	3 - 6,5 W
Display	Visualización de parámetros LED
Garantía	5 años de garantía

## Ego W B

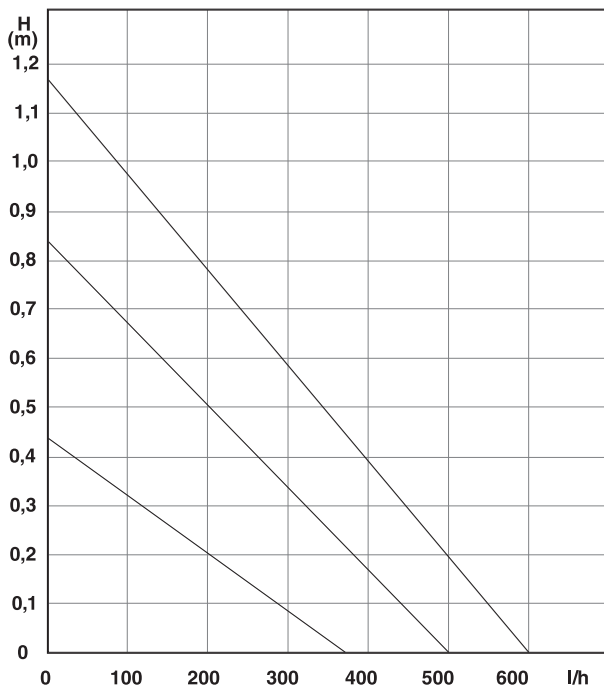

## Dimensiones

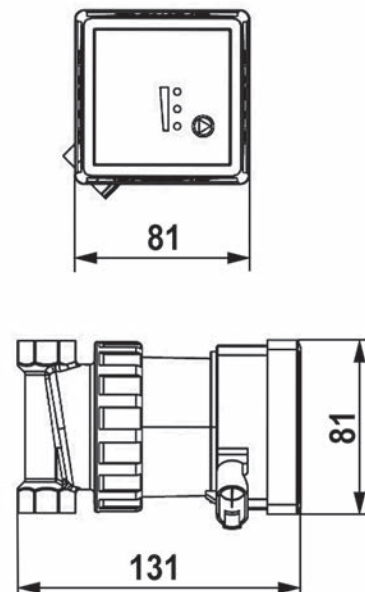

## Serie Ego W B roscada - Simples

Modelo	Código Ego W B	Conexiones	Tensión	Peso (Kg)	P.V.P. (€) Ego W B
Ego W B	1576000370	H 1/2"	1*230	1,3	230

# Ego W BT

Bombas circulatoras electrónicas en bronce para agua caliente sanitaria (A.C.S.)



Con sensor de temperatura y conexiones roscadas (simples)



## Características

Diseño	Compacto
Programación	Programa semanal
Sensores	Sensor de temperatura
Bajo consumo	2,5 – 7,0 W
Protección	Función antibloqueo
Display	Visualización de parámetros LED
Garantía	5 años de garantía

## Datos técnicos

Altura Max.	1,4 m
Caudal Max.	650 l/h
Consumo	2,5 - 7 W
Modos de funcionamiento	3 curvas de presión constante
Presión Max.	10 bar
Temperatura del líquido	+ 20 ÷ 65°C
Temperatura ambiente	0-40°C
Clase de aislamiento	F
Grado de protección	IP42
Tensión	1-230V
Peso	1,3 kg
Conexiones	G 1/2"

## Ego W BT

## Dimensiones

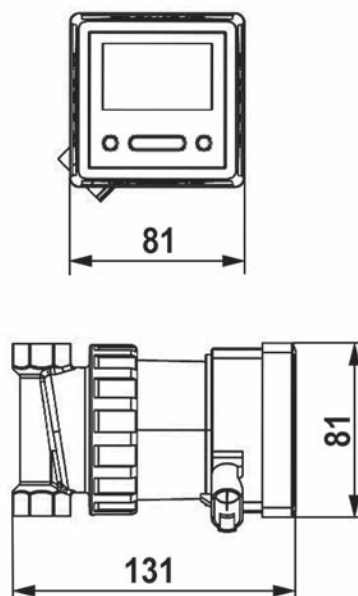
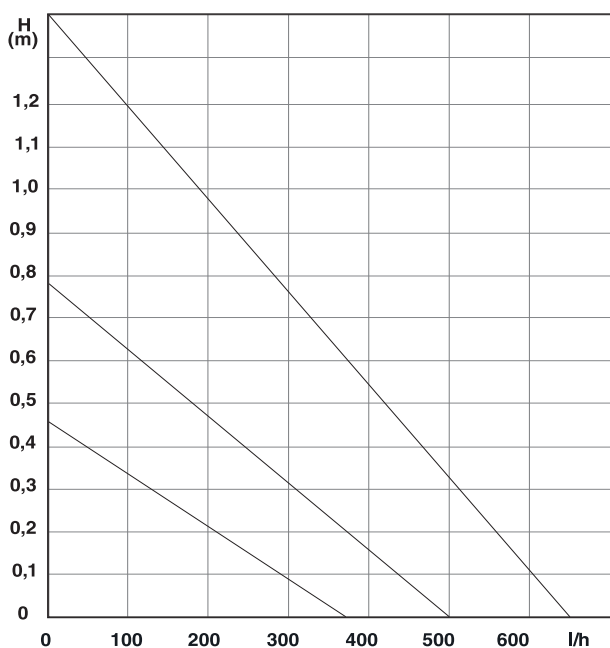

## Serie Ego W BT roscada - Simples

Modelo	Código	Conexiones	Tensión	Peso	P.V.P. (€)
	Ego W BT			(Kg)	Ego W BT
Ego W BT	1576000371	H 1/2"	1*230	1,3	383

CIRCULADORAS

# Serie Ego

## Bombas circulatoras de alta eficiencia y velocidad variable



### Simple y gemelas - Directiva europea EuP

Nueva gama de bombas circulatoras de control electrónico con motores de "Imán Permanente". Las bombas circulatoras Ego se diferencian de las bombas estándar por su autorregulación en función de las demandas reales de la instalación; esta función permite un gran ahorro energético, y además garantiza una reducción de los niveles sonoros. La gama Ego cumple con la Directiva Europea EuP / ErP sobre eficiencia energética.

### Características

#### Aplicaciones

- Circulación de todo tipo de agua caliente y fría.
- Plantas de aire acondicionado.
- Sistemas de calefacción central, industrial y domésticos.
- Sistemas de caudal constante y variable donde se requiera una optimización del punto de trabajo.

#### Características generales

- Ajuste y operación automático.
- Convertidor de frecuencia integrado.
- Motor de "Imán Permanente" (ECM).
- Control de presión diferencial integrado.
- Varios modos de regulación (Automático, Velocidad constante,  $\Delta p$  variable,  $\Delta p$  constante).
- **Modo nocturno: la gama Ego easy y Ego slim incluyen modo nocturno.**
- Fácil instalación y regulación.
- Contacto 0 -10V (opcional).
- Módulo de comunicación para el control a distancia (opcional).

### Modos de funcionamiento

#### Modo automático

En este modo, la bomba regula automáticamente su funcionamiento basándose en la demanda real del sistema, mediante la medición continua del punto de trabajo H/Q óptimo. Este modo es adecuado para la mayoría de las aplicaciones y garantiza un ahorro de energía elevado.

#### Presión proporcional ( $\Delta p-v$ )

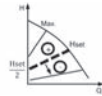

En este modo, la bomba regula continuamente la presión basándose en el caudal, mediante la variación de la presión en forma lineal dentro del rango disponible. Esto permite que la potencia y el consumo de energía se reduzcan. Este es el modo recomendado para sistemas con pérdidas de carga relativamente altas.

#### Presión constante ( $\Delta p-c$ )

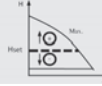

En este modo, la presión se mantiene a un nivel constante (el definido por el usuario) independientemente de la demanda del sistema. Este es el modo recomendado para sistemas en los que hay pérdidas de carga relativamente bajas.

#### Velocidad constante

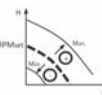

En este modo, la bomba funciona a velocidad constante (que se puede seleccionar en el panel de control). En este caso, la bomba funciona de acuerdo a una curva constante como una bomba normal no regulada (la potencia absorbida permanece constante).

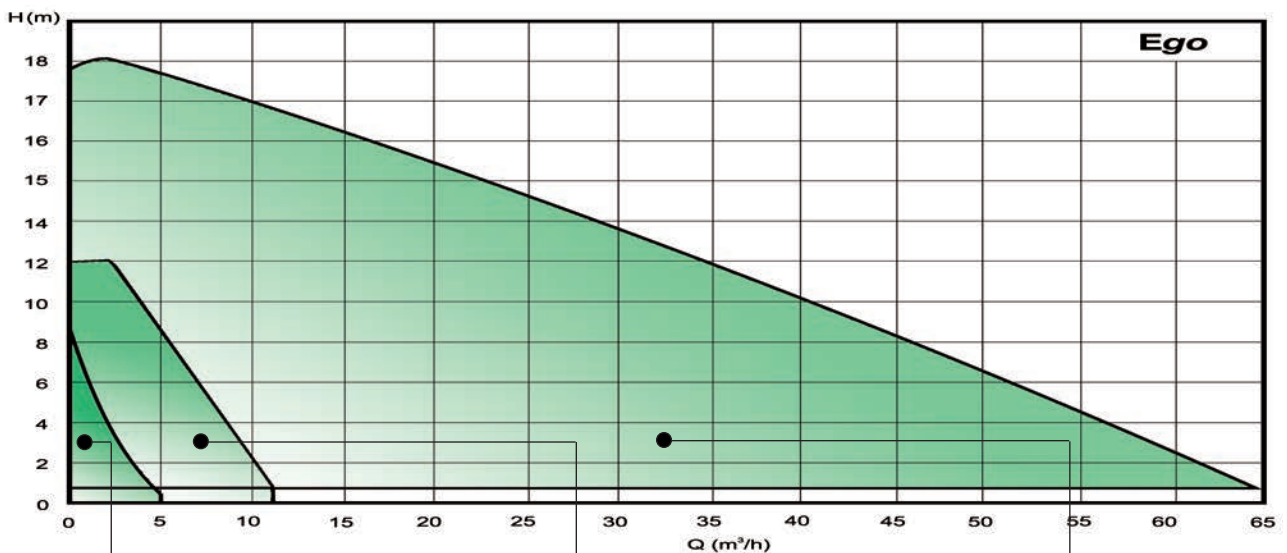

**Circulatoras roscadas**

Ego2 (Tech) / Ego T -/40, -/60, -/80



**Circulatoras roscadas / con bridas**

Ego 2 easy (T)(C) -40,-60,-80,-100(F),-120



**Circulatoras con bridas**

Ego 2 slim -40, -80, -120, -180 (U)(T)(C)



# Ego 2 (Tech)

## Bombas circuladoras electrónicas - Conexiones roscadas (simples)



Las bombas circuladoras Ego 2 (Tech) con motores de imanes permanentes se diferencian de las bombas estándar de velocidad fija por su capacidad de ajuste automático en función de las demandas reales del sistema. Esta característica le permite ahorrar energía considerablemente y garantizar niveles de ruido reducidos. Son adecuadas para la circulación de agua fría y caliente en general, sistemas de aire acondicionado y de calefacción industrial y doméstica y en sistemas de caudal constante y variable donde se requiere una optimización del punto de trabajo.



**AISI 316**

Camisa de rotor en AISI 316 sin puntos de soldadura

Práctica y fácil de usar

Alta eficiencia

### Materiales

<b>Carcasa de bomba</b>	Hierro fundido con revestimiento de cataforesis.
<b>Impulsor</b>	Noryl Fe 1630 PW.
<b>Eje motor</b>	AISI 420
<b>Rodamiento radial</b>	Grafito
<b>Tubo separador</b>	Acero Inoxidable AISI 316
<b>Placa de soporte</b>	Acero Inoxidable AISI 316

### Características

<b>Consumo</b>	Mínimo consumo de energía de 5W.
<b>Convertidor freq.</b>	Convertidor de frecuencia integrado
<b>Motor</b>	Motor de imán permanente
<b>Ventilación</b>	Automática
<b>Instalación</b>	Fácil instalación y regulación.
<b>Par de entrada</b>	Alto par de entrada (con la consecuente liberación automática del rotor).
<b>Versión TECH</b>	(opcional, ver versiones "TECH").
<b>Protección por sobrecarga</b>	A cargo del cliente

### Código de identificación

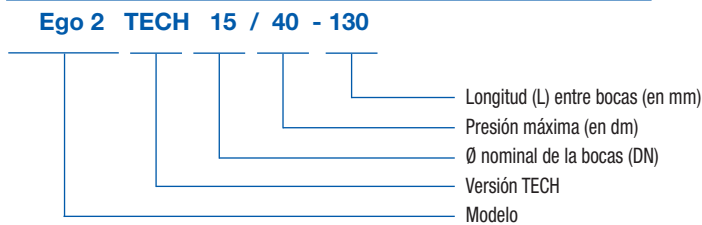

### Modos de funcionamiento

Los modos de funcionamiento son seleccionables a través del botón de la caja de conexiones:

- Presión proporcional (Δp-v)**  
En este modo, la bomba regula automáticamente la presión diferencial sobre la base de la velocidad de flujo, de conformidad con 3 curvas lineales (que pueden ser seleccionadas). Esto permite que la potencia y el consumo de energía se reduzcan.
- Presión constante (Δp-c)**  
La presión se mantiene a un nivel constante independientemente de la demanda del sistema. El Hset es definido por el usuario mediante los botones + y - se expresa en metros. Es el modo más adecuado para calefacción de suelo radiante.
- Velocidad constante**  
En este modo, la bomba funciona a una velocidad constante. Puede seleccionar las 3 curvas de velocidad fija que muestra el diagrama de Q / H. En este caso, la bomba se comporta como una bomba normal no regulada y la potencia absorbida se mantiene constante.
- Modo Verano**  
Este modo es automático y evita el bloqueo después de largos periodos de inactividad.
- Modo automático (sólo Ego2 TECH)**  
Los modelos Ego 2 TECH disponen además del Modo Automático, que es el mejor modo de operación para optimizar la eficiencia y la comodidad. La bomba regula automáticamente su funcionamiento basándose en la demanda real del sistema.
- Modo Nocturno (sólo Ego2 TECH)**  
La gama Ego 2 TECH dispone además de la Función Automática Nocturna.

### Datos técnicos

<b>Máx. presión de trabajo</b>	10 bar
<b>Temp. del líquido</b>	-10°C ÷ +110°C
<b>Temp. ambiente</b>	0°C ÷ +40°C
<b>Máx. mezcla de agua y glicoles</b>	30% (Para mayores cantidades por favor verifique la viscosidad final y las condiciones de uso).
<b>Humedad</b>	Humedad relativa del aire: ≤ 95%
<b>Tipo de fluidos</b>	Los fluidos a vehicular deberán de ser claros, limpios, no agresivos ni explosivos y sin partículas sólidas o fibras.
<b>Presión mínima de aspiración</b>	0,05 bar a 50°C / 0,4 bar a 80°C / 1,1 bar a 110°C
<b>Aislamiento</b>	Clase F
<b>Grado protección</b>	IP44
<b>Velocidad</b>	Velocidad de motor variable
<b>Tensión</b>	Monofásica 230V - 50 Hz

### Conexiones

<b>Conexiones de entrada roscadas</b>	G1" - 1 1/2" - 2"
---------------------------------------	-------------------

CIRCULADORAS

# Ego 2 (Tech)

## Bombas circulatoras electrónicas - Conexiones roscadas (simples)

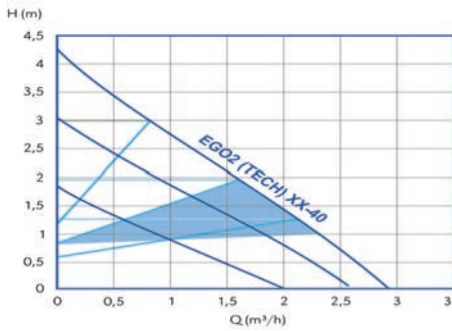
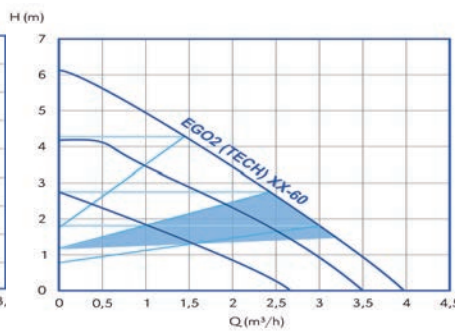
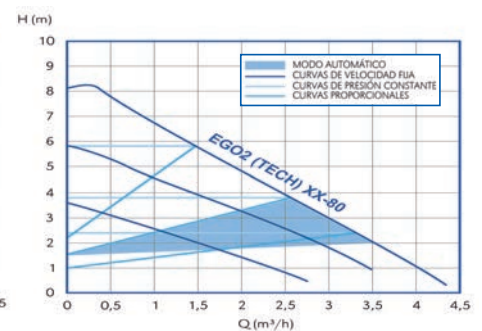
**EGO 2 (TECH) 15-25-32 / 40**

**EGO 2 (TECH) 15-25-32 / 80**

**EGO 2 (TECH) 15-25-32 / 60**

### Tabla de características - Ego 2 (Tech) roscada

Modelo	Conexiones		L (mm)	Q=Caudal													
	Bomba	Tubería		l/min	0	8,3	16,7	25	33,3	41,7	50	58,3	66,7	75	83,3		
				m³/h	0	0,5	1	1,5	2	2,5	3	3,5	4	4,5	5		
				H=Altura manométrica total (m)													
Ego 2 (Tech) 15/40-130	G 1"	Rp 1/2"	130		4,2	3,5	2,8	2,2	1,3	0,7							
Ego 2 (Tech) 15/60-130	G 1"	Rp 1/2"	130		6,1	5,5	4,8	4,2	3,3	2,6	1,8	0,9					
Ego 2 (Tech) 25/40-130	G 1 1/2"	Rp 1"	130		4,2	3,5	2,8	2,2	1,3	0,7							
Ego 2 (Tech) 25/40-180	G 1 1/2"	Rp 1"	180		4,2	3,5	2,8	2,2	1,3	0,7							
Ego 2 (Tech) 25/60-130	G 1 1/2"	Rp 1"	130		6,1	5,5	4,8	4,2	3,3	2,6	1,8	0,9					
Ego 2 (Tech) 25/60-180	G 1 1/2"	Rp 1"	180		6,1	5,5	4,8	4,2	3,3	2,6	1,8	0,9					
Ego 2 (Tech) 25/80-130	G 1 1/2"	Rp 1"	130		8,1	7,8	6,7	5,7	4,8	3,9	3	2,1	1,1				
Ego 2 (Tech) 25/80-180	G 1 1/2"	Rp 1"	180		8,1	7,8	6,7	5,7	4,8	3,9	3	2,1	1,1				
Ego 2 (Tech) 32/40-180	G 2"	Rp 1 1/4"	180		4,2	3,5	2,8	2,2	1,3	0,7							
Ego 2 (Tech) 32/60-180	G 2"	Rp 1 1/4"	180		6,1	5,5	4,8	4,2	3,3	2,6	1,8	0,9					
Ego 2 (Tech) 32/80-180	G 2"	Rp 1 1/4"	180		8,1	7,8	6,7	5,7	4,8	3,9	3	2,1	1,1				

Los valores corresponden al punto de funcionamiento máximo como bomba a velocidad fija.

### Características técnicas - Ego 2 (Tech) Simples (monofásica 230V)

Modelo	Código	P <sub>1</sub> max [W]	Int. máx. 1~ 230V [A]	MEI (Ind. de eficiencia energética)	Distancia entre ejes L [mm]	Conexiones		Presión máx. de trabajo [Bar]	Peso [kg]
						Bomba	tubería		
Ego 2 (Tech) 15/40-130		20	0,20	≤ 0,13	130	G 1"	Rp 1/2"	10	1,5
Ego 2 (Tech) 15/60-130		35	0,35	≤ 0,16	130	G 1"	Rp 1/2"	10	1,5
Ego 2 (Tech) 25/40-130		20	0,20	≤ 0,13	130	G 1 1/2"	Rp 1"	10	1,7
Ego 2 (Tech) 25/40-180		20	0,20	≤ 0,13	180	G 1 1/2"	Rp 1"	10	1,8
Ego 2 (Tech) 25/60-130		35	0,35	≤ 0,16	130	G 1 1/2"	Rp 1"	10	1,7
Ego 2 (Tech) 25/60-180		35	0,35	≤ 0,16	180	G 1 1/2"	Rp 1"	10	1,8
Ego 2 (Tech) 25/80-130		50	0,50	≤ 0,18	130	G 1 1/2"	Rp 1"	10	1,7
Ego 2 (Tech) 25/80-180		50	0,50	≤ 0,18	180	G 1 1/2"	Rp 1"	10	1,8
Ego 2 (Tech) 32/40-180		20	0,20	≤ 0,13	180	G 2"	Rp 1 1/4"	10	1,95
Ego 2 (Tech) 32/60-180		35	0,35	≤ 0,16	180	G 2"	Rp 1 1/4"	10	1,95
Ego 2 (Tech) 32/80-180		50	0,50	≤ 0,18	180	G 2"	Rp 1 1/4"	10	1,95

### Posición de montaje



# Ego 2 (Tech)

Bombas circulatoras electrónicas - Conexiones roscadas (simples)



## Dimensiones - Ego 2 (Tech) simples (ISO 9906 / 2)

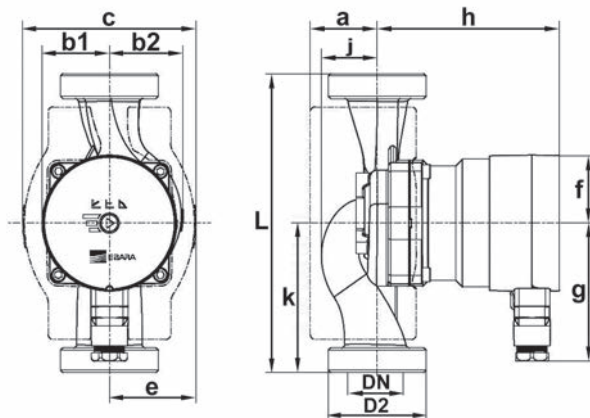

Modelo	Código	L	DN	b1	b2	c	e	a	h	j	f	g	k	D2
Ego 2 (Tech) 15/40-130		130	15	41	45	106	53	39	111	34	41	83	65	G 1"
Ego 2 (Tech) 15/60-130		130	15	41	45	106	53	39	111	34	41	83	65	G 1"
Ego 2 (Tech) 25/40-130		130	25	41	45	106	53	39	111	34	41	83	65	G 1 1/2"
Ego 2 (Tech) 25/40-180		180	25	41	45	106	53	41	111	34	41	83	90	G 1 1/2"
Ego 2 (Tech) 25/60-130		130	25	41	45	106	53	39	111	34	41	83	65	G 1 1/2"
Ego 2 (Tech) 25/60-180		180	25	41	45	106	53	41	111	34	41	83	90	G 1 1/2"
Ego 2 (Tech) 25/80-130		130	25	41	45	106	53	39	111	34	41	83	65	G 1 1/2"
Ego 2 (Tech) 25/80-180		180	25	41	45	106	53	41	111	34	41	83	90	G 1 1/2"
Ego 2 (Tech) 32/40-180		180	32	41	45	106	53	41	111	34	41	83	90	G 2"
Ego 2 (Tech) 32/60-180		180	32	41	45	106	53	41	111	34	41	83	90	G 2"
Ego 2 (Tech) 32/80-180		180	32	41	45	106	53	41	111	34	41	83	90	G 2"

## Serie Ego 2 (Tech) roscada - Simples

Modelo	Código Ego2	Código Ego2 Tech	Conexiones		Tensión	P.V.P. (€)	P.V.P. (€)
			Bomba	Tubería		Ego 2	Ego 2 Tech
Ego 2 (Tech) 15/40-130	1576000155	1576000166	G 1"	Rp 1/2"	1*230	331	478
Ego 2 (Tech) 15/60-130	1576000157	1576000168	G 1"	Rp 1/2"	1*230	348	506
Ego 2 (Tech) 25/40-130	1576000156	1576000167	G 1 1/2"	Rp 1"	1*230	329	478
Ego 2 (Tech) 25/40-180	1576000160	1576000171	G 1 1/2"	Rp 1"	1*230	329	475
Ego 2 (Tech) 25/60-130	1576000158	1576000169	G 1 1/2"	Rp 1"	1*230	348	506
Ego 2 (Tech) 25/60-180	1576000162	1576000173	G 1 1/2"	Rp 1"	1*230	348	506
Ego 2 (Tech) 25/80-130	1576000159	1576000170	G 1 1/2"	Rp 1"	1*230	491	713
Ego 2 (Tech) 25/80-180	1576000164	1576000175	G 1 1/2"	Rp 1"	1*230	491	713
Ego 2 (Tech) 32/40-180	1576000161	1576000172	G 2"	Rp 1 1/4"	1*230	357	516
Ego 2 (Tech) 32/60-180	1576000163	1576000174	G 2"	Rp 1 1/4"	1*230	376	544
Ego 2 (Tech) 32/80-180	1576000165	1576000176	G 2"	Rp 1 1/4"	1*230	531	772

## Juego de racores - Serie Ego 2

Rosca bomba	Medidas		Código Hierro	P.V.P. (€)	Código Latón / bronce*	P.V.P. (€)
	Conexión tubería	Hierro		Hierro		Latón / Bronce*
1"	1/2" H	-	-	6240005001	23	
1 1/2"	1"	6241022003	12	6240005002	23	
2"	1 1/4"	6241022005	14	6240005003	28	

(\* Racor 1"-1/2"H fabricado en latón, resto en bronce.

# Ego T

## Bombas circulatoras electrónicas - Conexiones roscadas (gemelas)



Las bombas circulatoras Ego T (gemelas) con motores de imanes permanentes son adecuadas para la circulación de agua fría y caliente en general, sistemas de aire acondicionado y de calefacción industrial y doméstica.

**AISI 316**

Camisa de rotor en AISI 316 sin puntos de soldadura



Práctica y fácil de usar



Alta eficiencia

### Modos de funcionamiento

2 modos de funcionamiento

- Presión proporcional ( $\Delta p-v$ )
- Velocidad constante

### Datos técnicos

Máx. presión de trabajo	10 bar
Temperatura del líquido	-10°C ÷ +110°C
Temperatura ambiente	0°C ÷ +40°C
Máx. mezcla agua-glicol	20%
Aislamiento	Clase F
Grado protección	IP44
Tensión	Monofásica 230V - 50 Hz

### Materiales

Carcasa de bomba	Hierro fundido con revestimiento de cataforesis.
Impulsor	Tecnopolímero.
Eje motor	Cerámica
Tubo separador	Acero Inoxidable AISI 316

### Tabla de características - Ego T roscada (gemela)

Modelo	Conexiones		L (mm)	Q=Caudal												
	Bomba	Tubería		l/min	8,3	8,3	16,7	25	33,3	41,7	50	58,3	66,7	75	83,3	91,7
				m³/h	0,5	0,5	1	1,5	2	2,5	3	3,5	4	4,5	5	5,5
H=Altura manométrica total (m)																
Ego T 25/60-180	1 1/2"	1"	180	6	5,8	4,6	3,5	2,7	2,0	1,2	0,5	-	-	-	-	-
Ego T 32/60-180	2"	1 1/4"	180	6	5,7	4,5	3,6	3,0	2,5	1,7	1,3	0,9	0,5	-	-	-
Ego T 25/80-180	1 1/2"	1"	180	8	7,8	6,9	5,4	4,2	3,4	2,6	1,9	1,0	-	-	-	-
Ego T 32/80-180	2"	1 1/4"	180	7,9	7,8	6,8	5,6	4,8	4,0	3,2	2,6	1,9	1,3	0,8	0,2	-

Los valores corresponden al punto de funcionamiento máximo como bomba a velocidad fija.

### Características técnicas - Ego T (gemelas) - Monofásica 230V

Modelo	Código	P <sub>1</sub> max [W]	Int. máx. 1~230V [A]	MEI (Ind. de eficiencia energética)	Distancia entre ejes L [mm]	Conexiones		Presión máx. de trabajo [Bar]	Peso [kg]
						Bomba	tubería		
Ego T 25/60-180	1576000071	50	0,4	≤ 0,16	180	G1½	Rp 1"	10	5,6
Ego T 32/60-180	1576000072	50	0,4	≤ 0,20	180	G2	Rp 1"1/4	10	5,8
Ego T 25/80-180	1576000069	75	0,6	≤ 0,23	180	G1½	Rp 1"	10	5,6
Ego T 32/80-180	1576000070	75	0,6	≤ 0,22	180	G2	Rp 1"1/4	10	5,8

### Dimensiones Ego T (gemelas) - ISO 9906 / 2

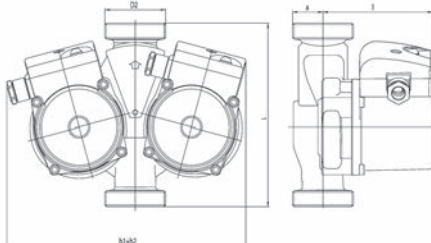

Modelo	Código	L	DN	b1+b2	l	a	D2
Ego T 25/60-180	1576000071	180	25	234	107,2	29,8	1"1/2
Ego T 32/60-180	1576000072	180	32	234	107,2	29,8	2"
Ego T 25/80-180	1576000069	180	25	234	107,2	29,8	1"1/2
Ego T 32/80-180	1576000070	180	32	234	107,2	29,8	2"

### Serie Ego T roscada - Gemelas

Modelo	Código	Conexiones		Tensión	P.V.P. (€) Ego T (Twin / Gemela)
		Bomba	Tubería		
Ego T 25/60-180	1576000071	G1"1/2	Rp 1"	1*230	640
Ego T 32/60-180	1576000072	G2"	Rp 1"1/4	1*230	640
Ego T 25/80-180	1576000069	G1"1/2	Rp 1"	1*230	742
Ego T 32/80-180	1576000070	G2"	Rp 1"1/4	1*230	742

# Ego 2 easy

## Bombas circulatoras de Alta Eficiencia - Conexión Rosca & Brida (simples y gemelas)



Bomba circulatora de alta eficiencia energética ideal para sistemas de calefacción y aire acondicionado residenciales.



Camisa de rotor en AISI 316 sin puntos de soldadura.



Disponible versión AISI 304 para A.C.S.



Práctica y fácil de usar



Alta eficiencia



Aislamiento de cuerpo de bomba incluido

### Materiales

Carcasa de bomba	Hierro fundido con revestimiento de cataforesis.
Impulsor	Tecnopolímero.
Eje motor	Acero Inox. AISI 316
Rodamiento radial	Grafito
Tubo separador	Acero Inoxidable AISI 316

### Características

Convertidor frec.	Convertidor de frecuencia integrado.
Motor	Motor de imán permanente.
Ventilación	Automática.
Protección	Dispositivo de seguridad contra funcionamiento en seco.
Eficiencia	Alta eficiencia (EEI ≤ 0,18)
Display	Display integrado para fácil programación y visualización de parámetros.

### Conexiones

Conexiones de entrada roscadas	G1 1/2" - G2" (según ISO 228).
Conexiones con bridas (Versión F)	Desde DN 32 hasta DN 50.

### Código de identificación

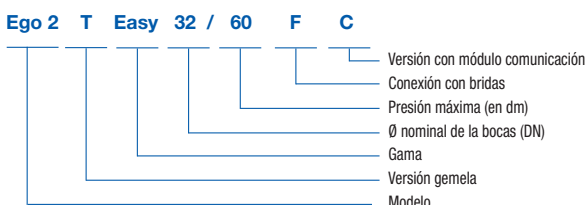

### Modos de funcionamiento

4 modos de funcionamiento seleccionables:

Modos de funcionamiento	<ul style="list-style-type: none"> <li>• Modo automático (Ver Pág. 293)</li> <li>• Presión proporcional (<math>\Delta p-v</math>)</li> <li>• Presión constante (<math>\Delta p-c</math>)</li> <li>• Velocidad constante</li> </ul>
Modo nocturno	La gama Ego 2 easy dispone además de la Función Automática Nocturna.

### Datos técnicos

Máx. presión de trabajo	10 bar
Temp. del líquido	-10°C ÷ +110°C
Temperatura ambiente	0°C ÷ +40°C
Máx. mezcla de agua y glicoles	20% (Para mayores cantidades por favor verifique la viscosidad final y las condiciones de uso).
Humedad	Humedad relativa del aire: ≤ 95%
Tipo de fluidos	Los fluidos a vehicular deberán de ser claros, limpios, no agresivos ni explosivos y sin partículas sólidas o fibras.
Presión mínima de aspiración	- 0,05 bar a 50°C - 0,8 bar a 80°C - 1,4 bar a 110°C
Aislamiento	Clase F
Grado de protección	IP44
Velocidad	Velocidad de motor variable
Tensión	Monofásica 230V - 50 Hz

### Funciones de control remoto y comunicación

**Ego 2 Easy (Básica)**

- No dispone ni de entradas ni de salidas para control remoto y/o comunicación.

**Ego 2 Easy "C"**

- 5 entradas:
  - Start-Stop.
  - 0-10V.
  - 4-20 mA.
  - PWM.
  - Máx/Min.
- 2 salidas de relé.
- Servidor web.
- Bacnet.
- Modbus (RS485 y TCP/IP).

Los modelos Ego 2 Easy (básica) NO PUEDEN ACTUALIZARSE a versión "C".

# Ego 2 easy

Bombas circuladoras de Alta Eficiencia - Conexión Rosca & Brida (simples y gemelas)



Tabla de características - Ego 2 easy (T) (C)

Modelo	Q=Caudal										
	l/min m³/h	0	20	40	60	80	100	120	140	160	180
		0	1,2	2,4	3,6	4,8	6	7,2	8,4	9,6	10,8
H=Altura manométrica total [m]											
Ego 2 easy 25-40 (C)		4,1	3,8	3,5	2,9	2,2	1,2	-	-	-	-
Ego 2 easy 25-60 (C)		6,1	5,5	5	4,4	3,7	2,9	1,9	0,9	0,4	-
Ego 2 easy 25-80 (C)		8,2	7,7	7	6,2	5,3	4,4	3,4	2,3	1,1	0,2
Ego 2 easy 25-100 (C)		10	9,9	9,3	8,6	7,6	6,6	5,3	4	2,3	0,7
Ego 2 easy 25-120 (C)		12	11	9,5	8,4	6,9	5,7	4,3	2,8	1,4	0,3
Ego 2 (T) easy 32-40 (C)		4,1	3,8	3,5	2,9	2,2	1,2	-	-	-	-
Ego 2 (T) easy 32-60 (C)		6,1	5,5	5	4,4	3,7	2,9	1,9	0,9	0,4	-
Ego 2 (T) easy 32-80 (C)		8,2	7,7	7	6,2	5,3	4,4	3,4	2,3	1,1	0,2
Ego 2 (T) easy 32-100 (C)		10	9,9	9,3	8,6	7,6	6,6	5,3	4	2,3	0,7
Ego 2 (T) easy 32-120 (C)		12	11	9,5	8,4	6,9	5,7	4,3	2,8	1,4	0,3
Ego 2 easy 32-100F (C)		10	9,9	9,3	8,6	7,6	6,6	5,3	4	2,3	0,7
Ego 2 easy 40-60F (C)		6,1	5,5	5	4,4	3,7	2,9	1,9	0,9	0,4	-
Ego 2 (T) easy 40-100F (C)		10	9,9	9,3	8,6	7,6	6,6	5,3	4	2,3	0,7
Ego 2 easy 50-100F (C)		10	9,9	9,3	8,6	7,6	6,6	5,3	4	2,3	0,7

Los modelos F van equipados con brida.

Los valores corresponden al punto de funcionamiento máximo como bomba a velocidad fija.

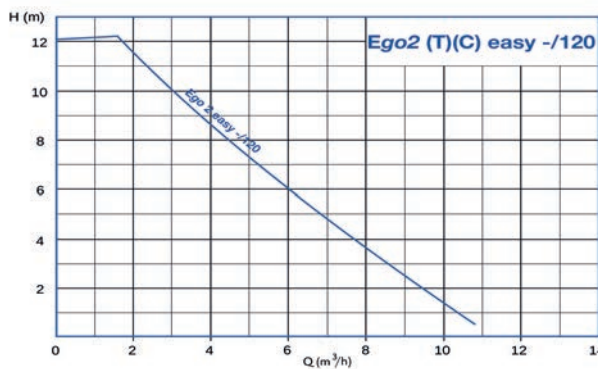
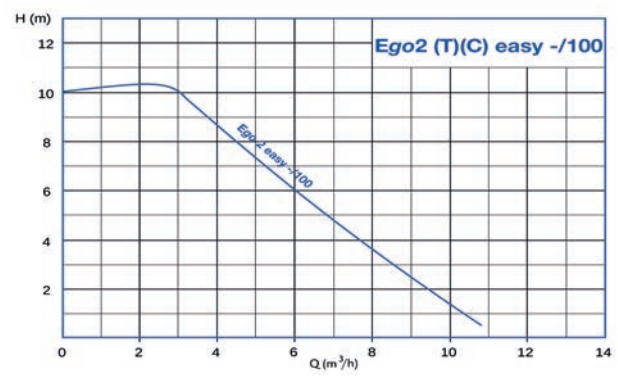
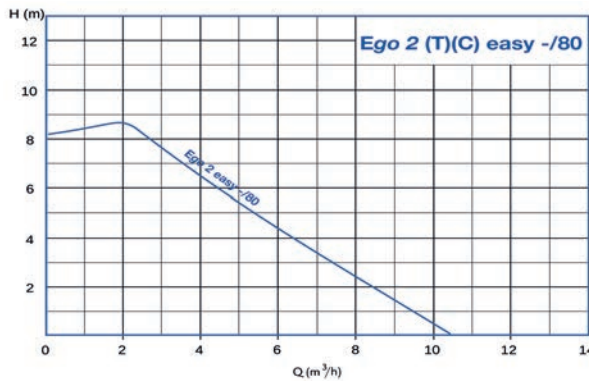
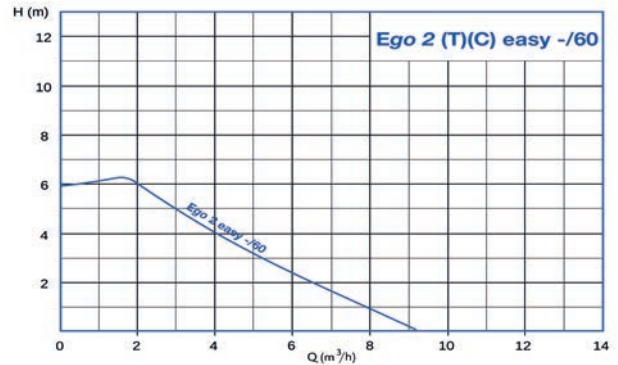
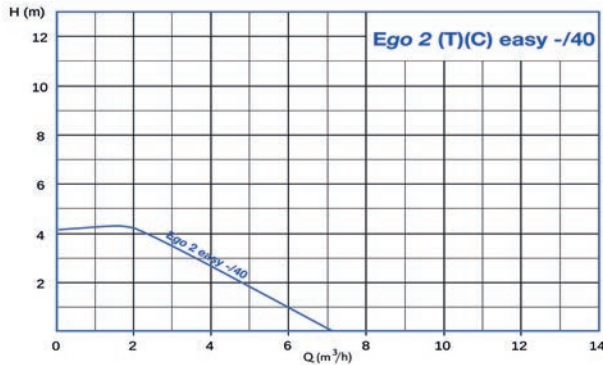
# Ego 2 easy

Bombas circulatoras de Alta Eficiencia - Conexión Rosca & Brida (simples y gemelas)



## Características técnicas - Ego 2 easy - simples (monofásica 230V)

Modelo	Código	Presión máx. de trabajo	EEl (Ind. de eficiencia energética)	Distancia entre ejes L [mm]	Conexión bomba	Conexión tubería	P <sub>1</sub> max [W]	Peso [kg]
Ego 2 easy 25-40	1576000373	10	≤ 0,18	180	G1½	Rp 1"	60	3,2
Ego 2 easy 25-60	1576000374	10	≤ 0,18	180	G1½	Rp 1"	90	3,2
Ego 2 easy 25-80	1576000375	10	≤ 0,18	180	G1½	Rp 1"	140	3,2
Ego 2 easy 25-100	1576000376	10	≤ 0,18	180	G1½	Rp 1"	180	3,2
Ego 2 easy 25-120	1576000377	10	≤ 0,18	180	G1½	Rp 1"	180	3,2
Ego 2 easy 32-40	1576000378	10	≤ 0,18	180	G2	Rp 1¼"	60	3,4
Ego 2 easy 32-60	1576000379	10	≤ 0,18	180	G2	Rp 1¼"	90	3,4
Ego 2 easy 32-80	1576000380	10	≤ 0,18	180	G2	Rp 1¼"	140	3,4
Ego 2 easy 32-100	1576000381	10	≤ 0,18	180	G2	Rp 1¼"	180	3,4
Ego 2 easy 32-120	1576000382	10	≤ 0,18	180	G2	Rp 1¼"	180	3,4
Ego 2 easy 32-100F	1576000383	10	≤ 0,18	220	Brida DN32	Brida DN32	180	6,5
Ego 2 easy 40-60F	1576000384	10	≤ 0,18	220	Brida DN40	Brida DN40	90	7,7
Ego 2 easy 40-100F	1576000385	10	≤ 0,18	220	Brida DN40	Brida DN40	180	7,7
Ego 2 easy 50-100F	1576000386	10	≤ 0,18	240	Brida DN50	Brida DN50	180	9,2

## Características técnicas - Ego 2 T easy - gemelas (monofásica 230V)

Modelo	Código	Presión máx. de trabajo	EEl (Ind. de eficiencia energética)	Distancia entre ejes L [mm]	Conexión bomba	Conexión tubería	P <sub>1</sub> max [W]	Peso [kg]
Ego 2 T easy 32-40	1576000388	10	≤ 0,18	180	DN32	DN32	2x60	8,0
Ego 2 T easy 32-60	1576000389	10	≤ 0,18	180	DN32	DN32	2x90	8,0
Ego 2 T easy 32-80	1576000390	10	≤ 0,18	180	DN32	DN32	2x140	8,0
Ego 2 T easy 32-100	1576000391	10	≤ 0,18	180	DN32	DN32	2x180	8,0
Ego 2 T easy 32-120	1576000392	10	≤ 0,18	180	DN32	DN32	2x180	8,0
Ego 2 T easy 40-100F	1576000393	10	≤ 0,18	220	Brida DN40	Brida DN40	2x180	11,2

## PANEL DE CONTROL - Ego 2 Easy

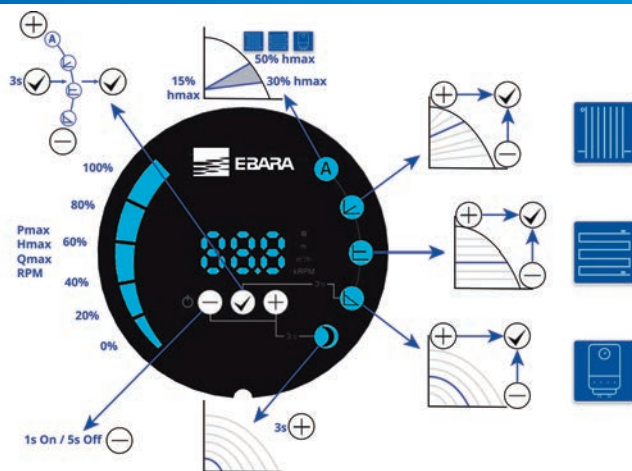

MODOS DE FUNCIONAMIENTO	
<b>A</b>	<b>Modo automático</b> La bomba regula automáticamente su funcionamiento basándose en la demanda real del sistema, mediante la medición continua del punto de trabajo H/Q óptimo. Este modo es adecuado para la mayoría de las aplicaciones y garantiza un ahorro de energía elevado.
<b>Δp-v</b>	<b>Presión proporcional</b> La bomba regula continuamente la presión basándose en el caudal, mediante la variación de la presión en forma lineal de un valor máximo (Hset) a un mínimo (Hset/2). El valor Hset se establece mediante los botones + y - en metros y el valor mínimo lo calcula la bomba circulatora.
<b>Δp-c</b>	<b>Presión constante</b> La presión se mantiene a un nivel constante independientemente de la demanda del sistema. El Hset es definido por el usuario mediante los botones + y - se expresa en metros.
<b>Velocidad constante</b>	La bomba funciona a una velocidad constante (que se puede seleccionar en el panel de control). En este caso, la bomba funciona de acuerdo a una curva constante y la velocidad de rotación se expresa en rpm.
<b>Modo nocturno</b>	El modo nocturno se puede activar en combinación con cualquiera de los modos de funcionamiento mencionados anteriormente, y permite que la circulatora funcione en un mínimo de curva (y por tanto, con un consumo muy bajo) cuando detecta una disminución en la temperatura del líquido de 15-20°C. Cuando la temperatura sube, se vuelve automáticamente a la curva de funcionamiento normal (de acuerdo con el modo seleccionado).

CIRCULADORAS

# Ego 2 easy

Bombas circulatoras de Alta Eficiencia - Conexión Rosca & Brida (simples y gemelas)



## Dimensiones (mm) - Ego 2 easy - simples (ISO 9906 / 2)

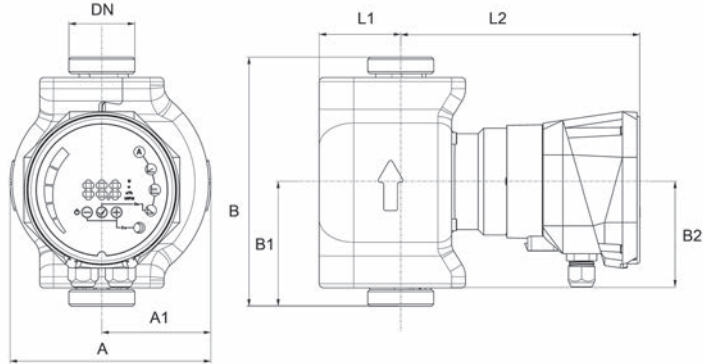

Modelo	Dimensiones (mm)								Peso (Kg)
	A	A1	B	B1	B2	L1	L2	DN	
Ego 2 easy 25-60	146	79	180	90	76	59	173	G1½	3,2
Ego 2 easy 25-80	146	79	180	90	76	59	173	G1½	3,2
Ego 2 easy 25-100	146	79	180	90	76	59	173	G1½	3,2
Ego 2 easy 25-120	146	79	180	90	76	59	173	G1½	3,2
Ego 2 easy 32-40	146	79	180	90	76	59	173	G2	3,8
Ego 2 easy 32-60	146	79	180	90	76	59	173	G2	3,8
Ego 2 easy 32-80	146	79	180	90	76	59	173	G2	3,8
Ego 2 easy 32-100	146	79	180	90	76	59	173	G2	3,8
Ego 2 easy 32-120	146	79	180	90	76	59	173	G2	3,8
Ego 2 easy 32-100F	149	79	220	110	76	60	173	DN32	6,4
Ego 2 easy 40-60F	149	79	220	110	76	60	173	DN40	7,5
Ego 2 easy 40-100F	149	79	220	110	76	60	173	DN40	7,5
Ego 2 easy 50-100F	149	79	240	110	76	60	173	DN50	8,8

## Dimensiones (mm) - Ego 2 T easy - gemelas (ISO 9906 / 2)

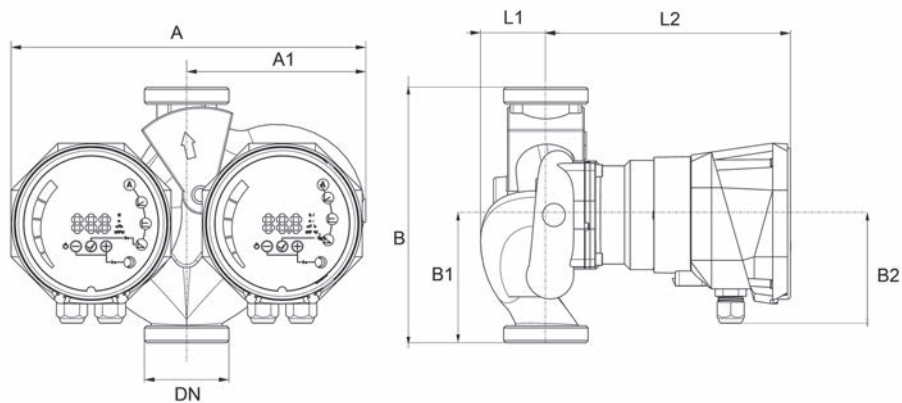

Modelo	Dimensiones (mm)								Peso (Kg)
	A	A1	B	B1	B2	L1	L2	DN	
Ego 2 T easy 32-40	250,5	126,5	180	90	76	46	173	DN32	8,1
Ego 2 T easy 32-60	250,5	126,5	180	90	76	46	173	DN32	8,1
Ego 2 T easy 32-80	250,5	126,5	180	90	76	46	173	DN32	8,1
Ego 2 T easy 32-100	250,5	126,5	180	90	76	46	173	DN32	8,6
Ego 2 T easy 32-120	250,5	126,5	180	90	76	46	173	DN32	8,6
Ego 2 T easy 40-100F	250,5	126,5	220	110	76	64	173	DN40	11

## Accesorios



### Racores

Pág. 289 - Racores en hierro fundido/acero/latón



### Kit de contrabridas

Pág. 399 - Kit de contrabridas galvanizadas



# Ego 2 easy

Bombas circulatoras de Alta Eficiencia - Conexión Rosca & Brida (simples y gemelas)



## Posición de montaje

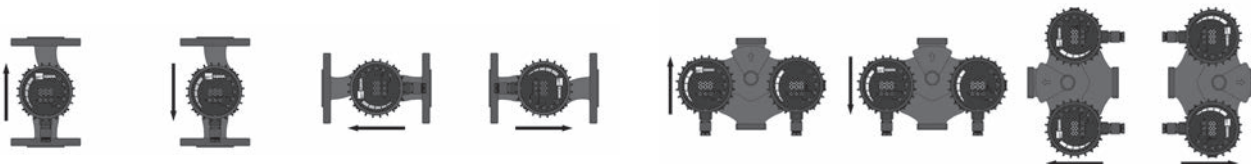

### Serie Ego 2 easy roscada - Simple

Modelo	Código	Código Versión "C"	Conexiones		Tensión	P.V.P. (€) Ego 2 easy	P.V.P. (€) Ego 2 easy "C"
			Bomba	Tubería			
Ego 2 easy 25-40 (C)	1576000373	1576000395	G1½	Rp 1"	1x230V	790	1.194
Ego 2 easy 25-60 (C)	1576000374	1576000396	G1½	Rp 1"	1x230V	875	1.276
Ego 2 easy 25-80 (C)	1576000375	1576000397	G1½	Rp 1"	1x230V	1.014	1.427
Ego 2 easy 25-100 (C)	1576000376	1576000398	G1½	Rp 1"	1x230V	1.083	1.482
Ego 2 easy 25-120 (C)	1576000377	1576000399	G1½	Rp 1"	1x230V	1.164	1.564
Ego 2 easy 32-40 (C)	1576000378	1576000400	G2	Rp 1¼"	1x230V	811	1.222
Ego 2 easy 32-60 (C)	1576000379	1576000401	G2	Rp 1¼"	1x230V	897	1.304
Ego 2 easy 32-80 (C)	1576000380	1576000402	G2	Rp 1¼"	1x230V	1.027	1.441
Ego 2 easy 32-100 (C)	1576000381	1576000403	G2	Rp 1¼"	1x230V	1.092	1.509
Ego 2 easy 32-120 (C)	1576000382	1576000404	G2	Rp 1¼"	1x230V	1.191	1.591

### Serie Ego 2 easy F (con bridas) - Simple

Modelo	Código	Código Versión "C"	Conexiones		Tensión	P.V.P. (€) Ego 2 easy F	P.V.P. (€) Ego 2 easy F "C"
			Bomba	Tubería			
Ego 2 easy 32-100F (C)	1576000383	1576000405	DN32	DN32	1x230V	1.126	1.537
Ego 2 easy 40-60F (C)	1576000384	1576000406	DN40	DN40	1x230V	1.029	1.416
Ego 2 easy 40-100F (C)	1576000385	1576000407	DN40	DN40	1x230V	1.231	1.630
Ego 2 easy 50-100F (C)	1576000386	1576000408	DN50	DN50	1x230V	1.320	1.731

### Serie Ego 2 T easy roscada - Gemela

Modelo	Código	Código Versión "C"	Conexiones		Tensión	P.V.P. (€) Ego 2 T easy	P.V.P. (€) Ego 2 T easy "C"
			Bomba	Tubería			
Ego 2 T easy 32-40 (C)	1576000388	1576000410	DN32	DN32	1x230V	1.557	2.346
Ego 2 T easy 32-60 (C)	1576000389	1576000411	DN32	DN32	1x230V	1.722	2.504
Ego 2 T easy 32-80 (C)	1576000390	1576000412	DN32	DN32	1x230V	1.971	2.766
Ego 2 T easy 32-100 (C)	1576000391	1576000413	DN32	DN32	1x230V	2.096	2.898
Ego 2 T easy 32-120 (C)	1576000392	1576000414	DN32	DN32	1x230V	2.287	3.055

### Serie Ego 2 T easy F (con bridas) - Gemela

Modelo	Código	Código Versión "C"	Conexiones		Tensión	P.V.P. (€) Ego 2 T easy F	P.V.P. (€) Ego 2 T easy F "C"
			Bomba	Tubería			
Ego 2 T easy 40-100F (C)	1576000393	1576000415	DN40	DN40	1x230V	2.364	3.130

# Ego 2 slim

## Bombas circuladoras de Alta Eficiencia - Conexión con bridas (simples y gemelas)



Bomba circuladora de alta eficiencia energética ideal para sistemas de calefacción y aire acondicionado residenciales e industriales.



**AISI 316**  
Camisa de rotor en AISI 316 sin puntos de soldadura.



**Disponible versión AISI 304 para A.C.S.**



**Práctica y fácil de usar**



**Alta eficiencia**



**Aislamiento cuerpo bomba incluido**

### Materiales

<b>Carcasa de bomba</b>	Hierro fundido con revestimiento de cataforesis.
<b>Impulsor</b>	Tecnopolímero.
<b>Eje motor</b>	Acero Inox. AISI 316
<b>Rodamiento radial</b>	Grafito
<b>Tubo separador</b>	Acero Inoxidable AISI 316
<b>Placa de soporte</b>	Acero Inoxidable AISI 316

### Características

<b>Convertidor freq.</b>	Convertidor de frecuencia integrado.
<b>Motor</b>	Motor de imán permanente ECM con alta eficiencia energética.
<b>Venteo</b>	Automático.
<b>Protección contra sobrecarga</b>	Dispositivo de seguridad contra sobrecarga integrado.
<b>Par de entrada</b>	Alto par de entrada (con la consecuente liberación automática del rotor).
<b>Display</b>	Display integrado para fácil programación y visualización de parámetros.
<b>Construcción</b>	Robusta y compacta para una larga vida de funcionamiento.
<b>Aislamiento térmico</b>	Incluido
<b>Módulo de comunicación</b>	Opcional <b>módulo de comunicación C especial</b> para la versión "U". Las versiones "C" y "TC" lo llevan integrado como estándar.

### Accesorios



**Módulo de comunicación C para Ego 2 slim U**  
Pág. 304 - **Módulo de comunicación "C"**



**Kit de contrabridas**  
Pág. 399 - **Kit de contrabridas galvanizadas**

### Modos de funcionamiento

#### 4 modos de funcionamiento seleccionables :

**Modos de funcionamiento**

- Modo automático (Ver Pág. 302)
- Presión proporcional ( $\Delta p-v$ )
- Presión constante ( $\Delta p-c$ )
- Velocidad constante

**Modo nocturno** La gama Ego 2 slim dispone además de la Función Automática Nocturna.

### Datos técnicos

<b>Máx. presión de trabajo</b>	10 bar
<b>Temperatura del líquido</b>	-10°C ÷ +110°C
<b>Temperatura ambiente máx.</b>	40°C
<b>Máx. mezcla de agua y glicoles</b>	20% (Para mayores cantidades por favor verifique la viscosidad final y las condiciones de uso).
<b>Humedad</b>	Humedad relativa del aire: $\leq 95\%$
<b>Tipo de fluidos</b>	Los fluidos a vehicular deberán de ser claros, limpios, no agresivos ni explosivos y sin partículas sólidas o fibras.
<b>Presión mínima de aspiración</b>	- 0,05 bar a $<75^\circ\text{C}$ - 0,28 bar a $<90^\circ\text{C}$
<b>Aislamiento</b>	Clase F
<b>Grado protección</b>	IP44
<b>Velocidad</b>	Velocidad de motor variable
<b>Tensión</b>	Monofásica 230V - 50 Hz

### Funciones de control remoto y comunicación

<b>Ego 2 slim "U"</b>	<ul style="list-style-type: none"> <li>• 3 entradas:                     <ul style="list-style-type: none"> <li>- 0-10V</li> <li>- Start/Stop</li> <li>- Máx/Min.</li> </ul> </li> <li>• 2 salidas de relé.</li> </ul>
<b>Ego 2 slim "C"</b>	<ul style="list-style-type: none"> <li>• 4 entradas:                     <ul style="list-style-type: none"> <li>- 0-10V.</li> <li>- 0-20 mA.</li> <li>- PWM.</li> <li>- Máx/Min.</li> </ul> </li> <li>• 2 salidas de relé.</li> <li>• Servidor web.</li> <li>• Bacnet.</li> <li>• Modbus (RS485 y Ethernet).</li> </ul>

Los modelos Ego 2 slim "U" pueden actualizarse a versión "C" mediante el módulo de comunicación "C" específico para Ego 2 slim (ver Pág. 304).

### Conexiones

**Conexiones con bridas** Desde DN 40 hasta DN 100.

# Ego 2 slim

Bombas circulatoras de Alta Eficiencia - Conexión con bridas (simples y gemelas)



Tabla de características - Ego 2 (U)(C) slim (simple)

Modelo	Q=Caudal													
	l/min	0	100	200	300	400	500	600	700	800	900	1000	1100	1200
	m³/h	0	6	12	18	24	30	36	42	48	54	60	66	72
H=Altura manométrica total (m)														
Ego 2 slim 40-40 (U)(C)		4,4	3,5	1,2	-	-	-	-	-	-	-	-	-	-
Ego 2 slim 40-80 (U)(C)		8,1	7,4	5,1	1,2	-	-	-	-	-	-	-	-	-
Ego 2 slim 40-120 (U)(C)		12,0	11,0	8,6	4,6	0,3	-	-	-	-	-	-	-	-
Ego 2 slim 40-180 (U)(C)		16,0	14,6	12,2	8,3	3,2	-	-	-	-	-	-	-	-
Ego 2 slim 50-40 (U)(C)		4,2	3,3	2,4	1,3	0,2	-	-	-	-	-	-	-	-
Ego 2 slim 50-80 (U)(C)		8,0	7,0	6,0	4,7	3,1	1,4	-	-	-	-	-	-	-
Ego 2 slim 50-120 (U)(C)		12,0	10,0	8,7	6,7	5,1	3,1	0,8	-	-	-	-	-	-
Ego 2 slim 50-180 (U)(C)		16,0	14,0	12,0	9,6	7,3	5,0	2,9	0,6	-	-	-	-	-
Ego 2 slim 65-40 (U)(C)		4,2	3,9	3,2	2,6	1,5	0,3	-	-	-	-	-	-	-
Ego 2 slim 65-80 (U)(C)		8,2	7,5	6,9	6,1	5,2	4,0	2,4	0,9	-	-	-	-	-
Ego 2 slim 65-120 (U)(C)		12,0	11,0	9,8	8,6	7,2	5,8	4,3	2,5	0,7	-	-	-	-
Ego 2 slim 65-180 (U)(C)		18,8	18,2	17,0	15,2	14,0	11,5	9,7	7,2	4,8	2,0	-	-	-
Ego 2 slim 80-40 (U)(C)		4,4	4,4	4	3,7	3	2,1	1,1	-	-	-	-	-	-
Ego 2 slim 80-80 (U)(C)		8,1	8,1	7,8	7,3	6,7	5,5	4,7	3,6	2,0	0,8	-	-	-
Ego 2 slim 80-120 (U)(C)		12,6	12,5	12,1	11,8	11,0	10,0	8,9	7,2	5,7	4,0	2,2	0,9	-
Ego 2 slim 80-180 (U)(C)		18,9	18,2	17,0	15,3	13,0	11,9	9,9	8,2	6,5	4,8	3,1	1,6	0,5
Ego 2 slim 100-80 (U)(C)		8,6	9,0	9,0	8,9	8,4	7,8	6,7	5,5	4,2	3,0	1,8	-	-
Ego 2 slim 100-120 (U)(C)		12,7	12,9	12,8	12,2	12,0	11,0	9,8	8,2	6,8	5,0	3,2	1,6	0,3
Ego 2 slim 100-180 (U)(C)		18,9	18,0	17,0	15,2	13,0	11,9	10,0	8,1	6,6	4,8	3,2	1,6	0,3

Los valores corresponden al punto de funcionamiento máximo como bomba a velocidad fija.

Tabla de características - Ego 2 TC slim (gemela)

Modelo	Q=Caudal													
	l/min	0	100	200	300	400	500	600	700	800	900	1000	1100	1200
	m³/h	0	6	12	18	24	30	36	42	48	54	60	66	72
H=Altura manométrica total (m)														
Ego 2 TC slim 40-40		4,4	3,5	1,2	-	-	-	-	-	-	-	-	-	-
Ego 2 TC slim 40-80		8,1	7,4	5,1	1,2	-	-	-	-	-	-	-	-	-
Ego 2 TC slim 40-120		12,0	11,0	8,6	4,6	0,3	-	-	-	-	-	-	-	-
Ego 2 TC slim 40-180		16,0	14,6	12,2	8,3	3,2	-	-	-	-	-	-	-	-
Ego 2 TC slim 50-40		4,2	3,3	2,4	1,3	0,2	-	-	-	-	-	-	-	-
Ego 2 TC slim 50-80		8,0	7,0	6,0	4,7	3,1	1,4	-	-	-	-	-	-	-
Ego 2 TC slim 50-120		12,0	10,0	8,7	6,7	5,1	3,1	0,8	-	-	-	-	-	-
Ego 2 TC slim 50-180		16,0	14,0	12,0	9,6	7,3	5,0	2,9	0,6	-	-	-	-	-
Ego 2 TC slim 65-40		4,2	3,9	3,2	2,6	1,5	0,3	-	-	-	-	-	-	-
Ego 2 TC slim 65-80		8,2	7,5	6,9	6,1	5,2	4,0	2,4	0,9	-	-	-	-	-
Ego 2 TC slim 65-120		12,0	11,0	9,8	8,6	7,2	5,8	4,3	2,5	0,7	-	-	-	-
Ego 2 TC slim 65-180		18,8	18,2	17,0	15,2	14,0	11,5	9,7	7,2	4,8	2,0	-	-	-
Ego 2 TC slim 80-40		4,4	4,4	4	3,7	3	2,1	1,1	-	-	-	-	-	-
Ego 2 TC slim 80-80		8,1	8,1	7,8	7,3	6,7	5,5	4,7	3,6	2,0	0,8	-	-	-
Ego 2 TC slim 80-120		12,6	12,5	12,1	11,8	11,0	10,0	8,9	7,2	5,7	4,0	2,2	0,9	-
Ego 2 TC slim 80-180		18,9	18,2	17,0	15,3	13,0	11,9	9,9	8,2	6,5	4,8	3,1	1,6	0,5
Ego 2 TC slim 100-80		8,6	9,0	9,0	8,9	8,4	7,8	6,7	5,5	4,2	3,0	1,8	-	-
Ego 2 TC slim 100-120		12,7	12,9	12,8	12,2	12,0	11,0	9,8	8,2	6,8	5,0	3,2	1,6	0,3
Ego 2 TC slim 100-180		18,9	18,0	17,0	15,2	13,0	11,9	10,0	8,1	6,6	4,8	3,2	1,6	0,3

Los valores corresponden al punto de funcionamiento máximo como bomba a velocidad fija.

# Ego 2 slim

Bombas circulatoras de Alta Eficiencia - Conexión con bridas (simples y gemelas)



CIRCULADORAS

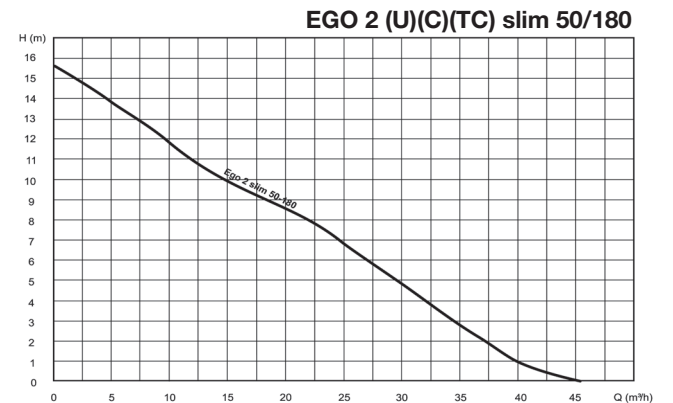
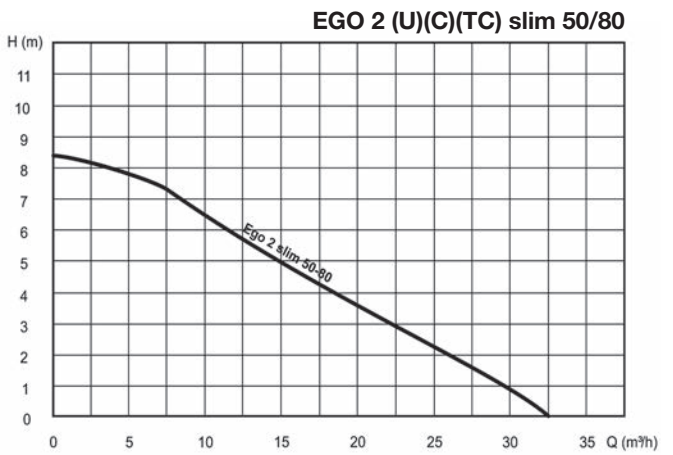
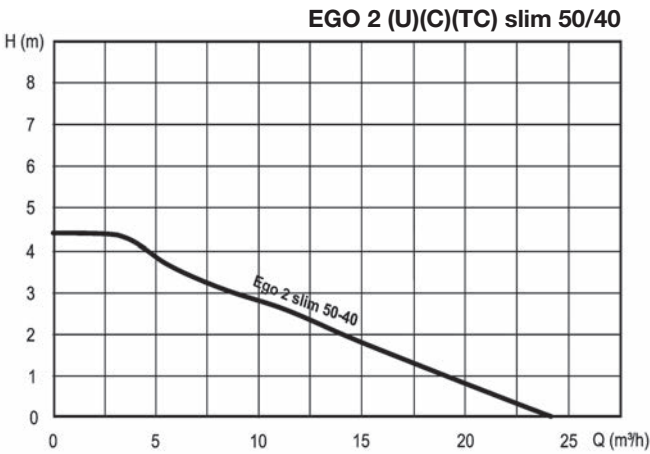
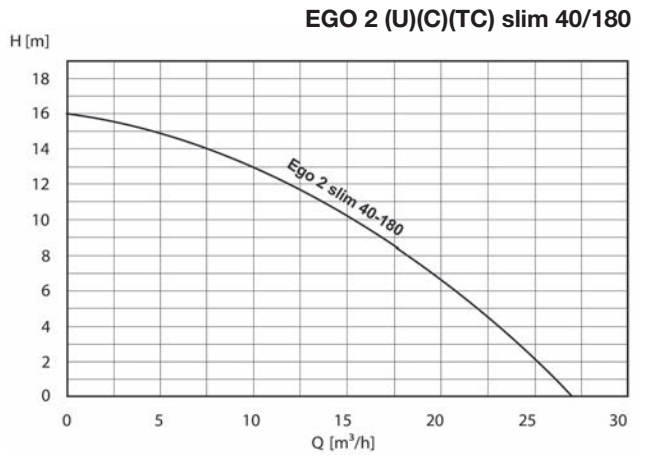
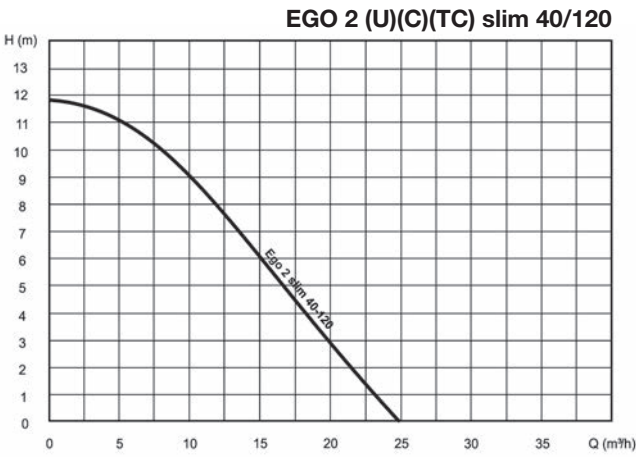
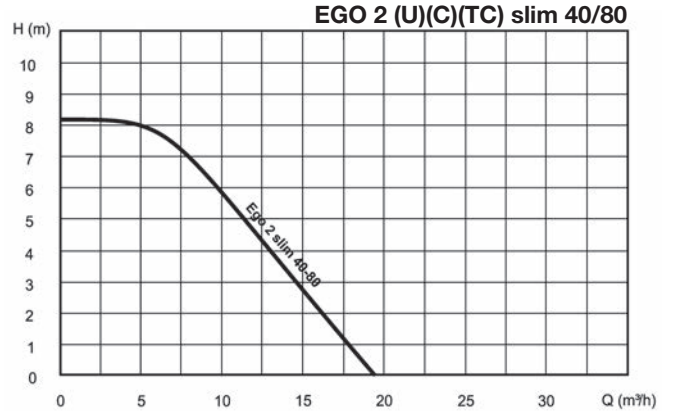
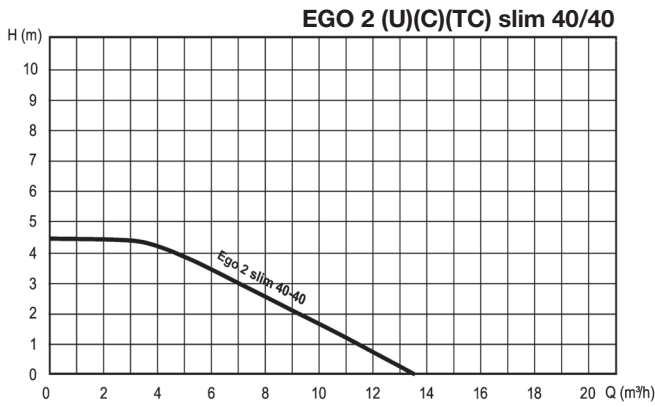

# Ego 2 slim

Bombas circulatoras de Alta Eficiencia - Conexión con bridas (simples y gemelas)



**EGO 2 (U)(C)(TC) slim 65/40**

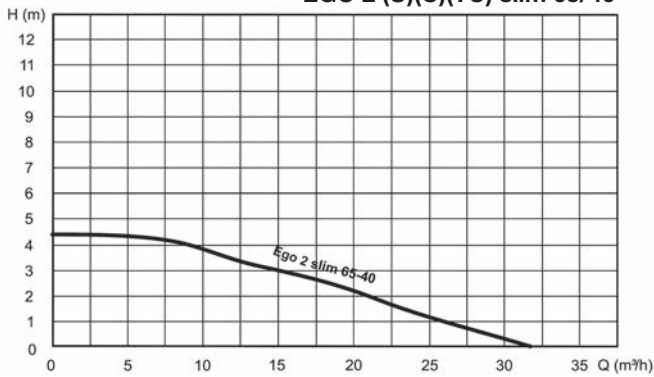

**EGO 2 (U)(C)(TC) slim 65/80**

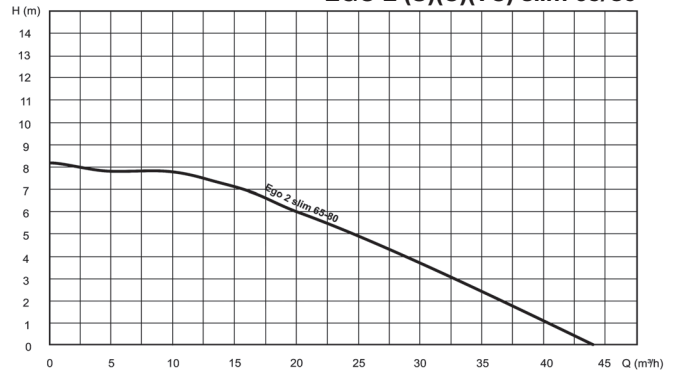

**EGO 2 (U)(C)(TC) slim 65/120**

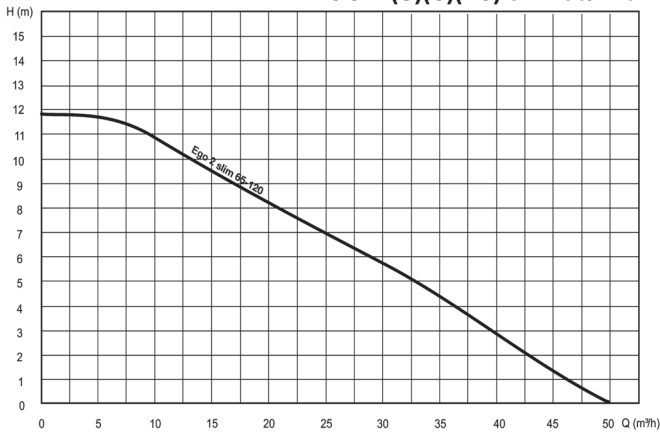

**EGO 2 (U)(C)(TC) slim 65/180**

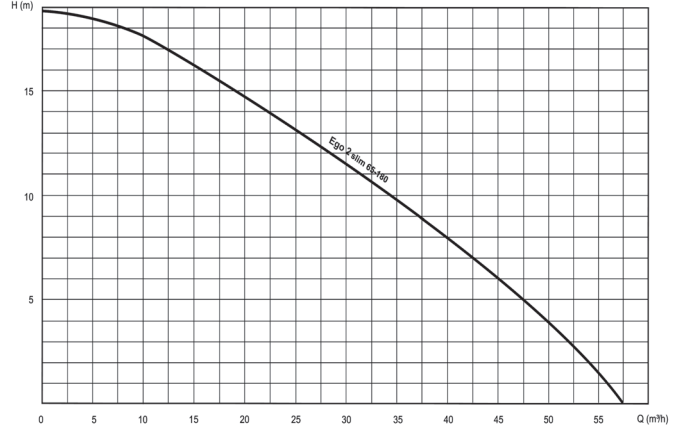

**EGO 2 (U)(C)(TC) slim 80/40**

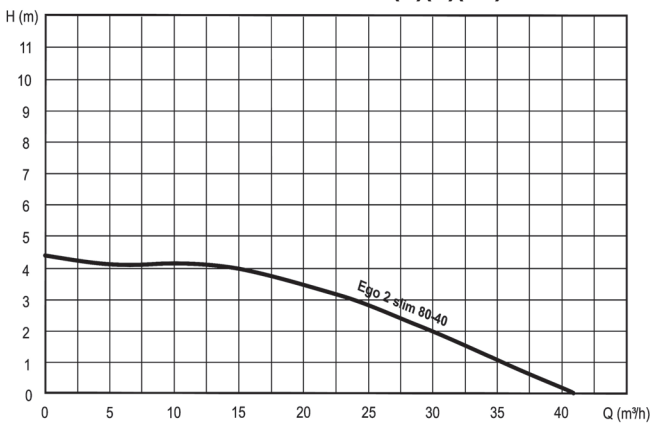

**EGO 2 (U)(C)(TC) slim 80/80**

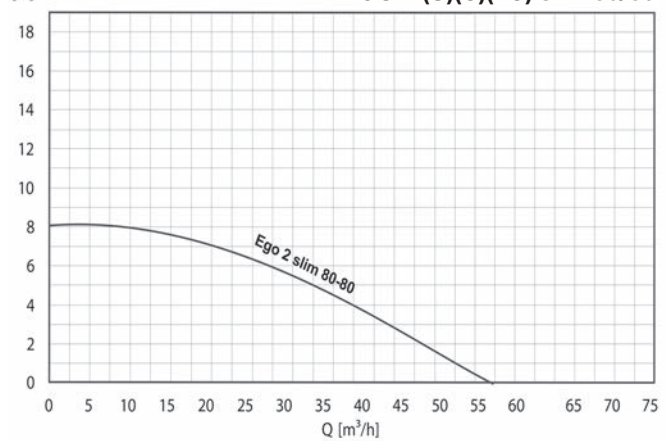

**EGO 2 (U)(C)(TC) slim 80/120**



**EGO 2 (U)(C)(TC) slim 80/180**

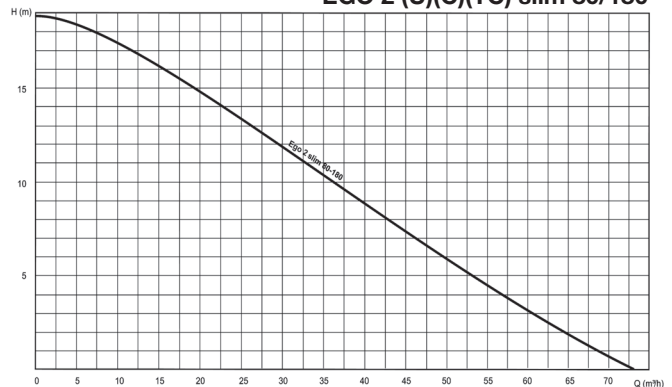

# Ego 2 slim

Bombas circulatoras de Alta Eficiencia - Conexión con bridas (simples y gemelas)



**EGO 2 (U)(C)(TC) slim 100/80**

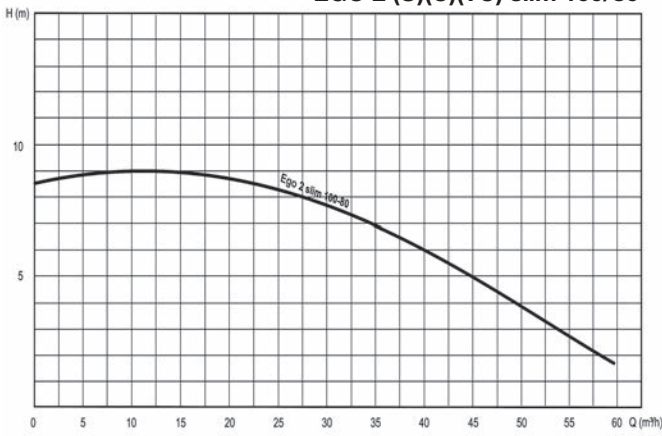

**EGO 2 (U)(C)(TC) slim 100/120**

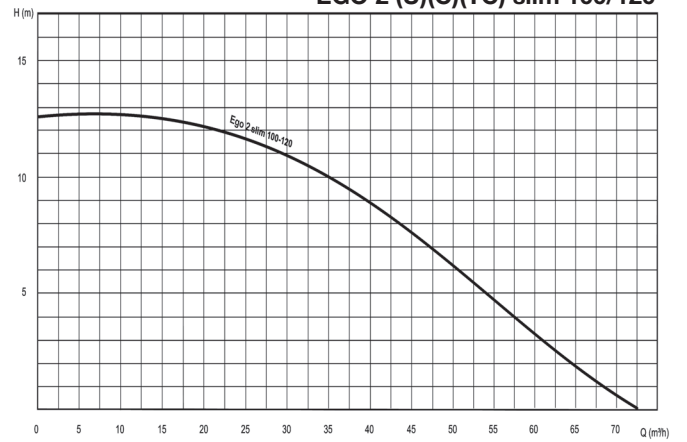

**EGO 2 (U)(C)(TC) slim 100/180**

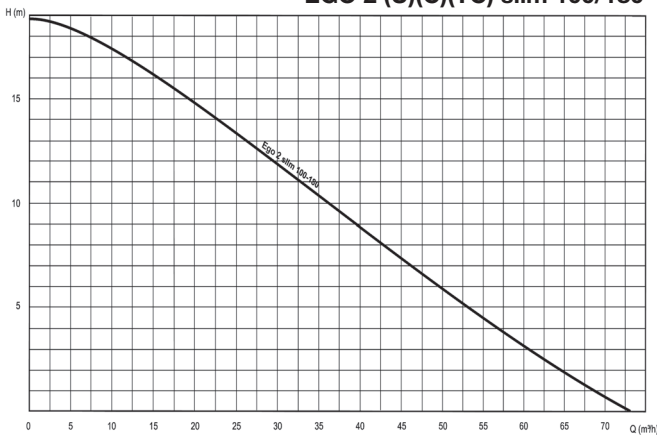

# Ego 2 slim

Bombas circulatoras de Alta Eficiencia - Conexión con bridas (simples y gemelas)



## Características técnicas - Ego 2 slim (simples)

Modelo	P <sub>1</sub> max [W]	Int. máx. 1~230V [A]	EEI (Ind. de eficiencia energética)	Distancia entre ejes L [mm]	Conexiones Bomba	Temperat. fluido [°C]	Presión máx. de trabajo [Bar]	Peso [kg]
Ego 2 slim 40-40 (U)(C)	110		≤ 0,20	220/250	DN40	-10°C ÷ +110°C	PN6 / 10	8,2
Ego 2 slim 40-80 (U)(C)	270		≤ 0,20	220/250	DN40	-10°C ÷ +110°C	PN6 / 10	9,6
Ego 2 slim 40-120 (U)(C)	480		≤ 0,20	250	DN40	-10°C ÷ +110°C	PN6 / 10	10
Ego 2 slim 40-180 (U)(C)	680		≤ 0,20	250	DN40	-10°C ÷ +110°C	PN6 / 10	14,2
Ego 2 slim 50-40 (U)(C)	160		≤ 0,20	280	DN50	-10°C ÷ +110°C	PN6 / 10	10,8
Ego 2 slim 50-80 (U)(C)	370		≤ 0,20	280	DN50	-10°C ÷ +110°C	PN6 / 10	12,4
Ego 2 slim 50-120 (U)(C)	560		≤ 0,20	280	DN50	-10°C ÷ +110°C	PN6 / 10	13
Ego 2 slim 50-180 (U)(C)	830		≤ 0,20	280	DN50	-10°C ÷ +110°C	PN6 / 10	15,9
Ego 2 slim 65-40 (U)(C)	230		≤ 0,20	340	DN65	-10°C ÷ +110°C	PN6 / 10	16
Ego 2 slim 65-80 (U)(C)	560		≤ 0,20	340	DN65	-10°C ÷ +110°C	PN6 / 10	16,7
Ego 2 slim 65-120 (U)(C)	810		≤ 0,20	340	DN65	-10°C ÷ +110°C	PN6 / 10	19,3
Ego 2 slim 65-180 (U)(C)	1.550		≤ 0,20	340	DN65	-10°C ÷ +110°C	PN6 / 10	24
Ego 2 slim 80-40 (U)(C)	390		≤ 0,20	360	DN80	-10°C ÷ +110°C	PN6 / 10	23,4
Ego 2 slim 80-80 (U)(C)	800		≤ 0,20	360	DN80	-10°C ÷ +110°C	PN6 / 10	25,9
Ego 2 slim 80-120 (U)(C)	1.380		≤ 0,20	360	DN80	-10°C ÷ +110°C	PN6 / 10	30
Ego 2 slim 80-180 (U)(C)	1.550		≤ 0,20	360	DN80	-10°C ÷ +110°C	PN6 / 10	30
Ego 2 slim 100-80 (U)(C)	1.100		≤ 0,20	450	DN100	-10°C ÷ +110°C	PN6 / 10	35,5
Ego 2 slim 100-120 (U)(C)	1.550		≤ 0,20	450	DN100	-10°C ÷ +110°C	PN6 / 10	35,5
Ego 2 slim 100-180 (U)(C)	1.550		≤ 0,20	450	DN100	-10°C ÷ +110°C	PN6 / 10	35,5

## Características técnicas - Ego 2 TC slim (gemelas)

Modelo	P <sub>1</sub> max [W]	Int. máx. 1~230V [A]	EEI (Ind. eficiencia energética)	Distancia entre ejes L [mm]	Conexiones Bomba	Temperat. fluido [°C]	Presión máx. de trabajo [Bar]	Peso [kg]
Ego 2 TC slim 40-40	2x110		≤ 0,20	220/250	DN40	-10°C ÷ +110°C	PN6/10	14,8
Ego 2 TC slim 40-80	2x270		≤ 0,20	220/250	DN40	-10°C ÷ +110°C	PN6/10	16,7
Ego 2 TC slim 40-120	2x480		≤ 0,20	250	DN40	-10°C ÷ +110°C	PN6/10	16,9
Ego 2 TC slim 40-180	2x680		≤ 0,20	250	DN40	-10°C ÷ +110°C	PN6/10	25
Ego 2 TC slim 50-40	2x160		≤ 0,20	280	DN50	-10°C ÷ +110°C	PN6/10	20,1
Ego 2 TC slim 50-80	2x370		≤ 0,20	280	DN50	-10°C ÷ +110°C	PN6/10	22,9
Ego 2 TC slim 50-120	2x560		≤ 0,20	280	DN50	-10°C ÷ +110°C	PN6/10	24,1
Ego 2 TC slim 50-180	2x830		≤ 0,20	280	DN50	-10°C ÷ +110°C	PN6/10	29,3
Ego 2 TC slim 65-40	2x230		≤ 0,20	340	DN65	-10°C ÷ +110°C	PN6/10	32,7
Ego 2 TC slim 65-80	2x560		≤ 0,20	340	DN65	-10°C ÷ +110°C	PN6/10	33,2
Ego 2 TC slim 65-120	2x810		≤ 0,20	340	DN65	-10°C ÷ +110°C	PN6/10	38,9
Ego 2 TC slim 65-180	2x1.550		≤ 0,20	340	DN65	-10°C ÷ +110°C	PN6/10	47,5
Ego 2 TC slim 80-40	2x390		≤ 0,20	360	DN80	-10°C ÷ +110°C	PN6/10	43
Ego 2 TC slim 80-80	2x800		≤ 0,20	360	DN80	-10°C ÷ +110°C	PN6/10	48,9
Ego 2 TC slim 80-120	2x1.380		≤ 0,20	360	DN80	-10°C ÷ +110°C	PN6/10	55,7
Ego 2 TC slim 80-180	2x1.550		≤ 0,20	360	DN80	-10°C ÷ +110°C	PN6/10	55,7
Ego 2 TC slim 100-80	2x1.100		≤ 0,20	450	DN100	-10°C ÷ +110°C	PN6/10	59
Ego 2 TC slim 100-120	2x1.550		≤ 0,20	450	DN100	-10°C ÷ +110°C	PN6/10	59
Ego 2 TC slim 100-180	2x1.550		≤ 0,20	450	DN100	-10°C ÷ +110°C	PN6/10	59

# Ego 2 slim

Bombas circulatoras de Alta Eficiencia - Conexión con bridas (simples y gemelas)



## PANEL DE CONTROL - Ego 2 slim

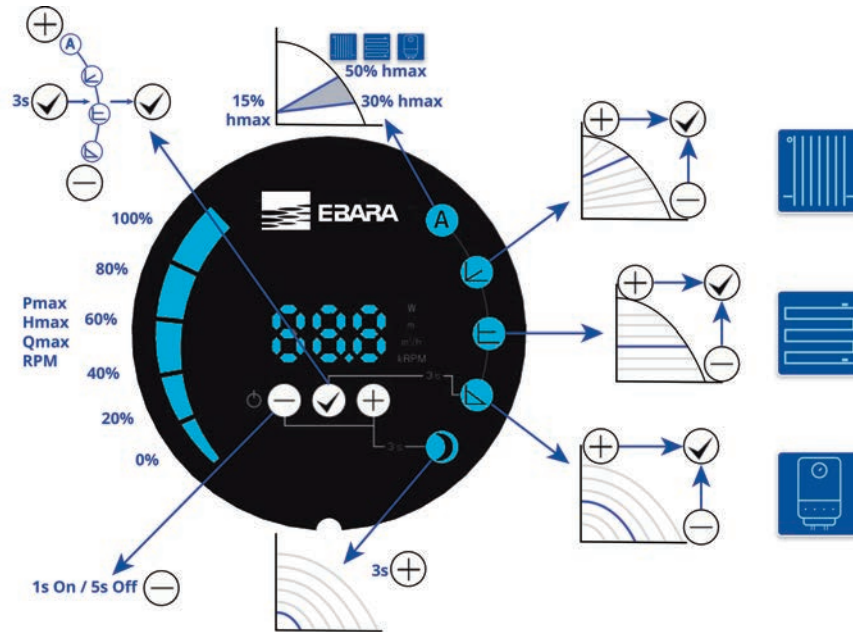

### MODOS DE FUNCIONAMIENTO

	<b>Modo automático</b>	La bomba regula automáticamente su funcionamiento basándose en la demanda real del sistema, mediante la medición continua del punto de trabajo H/Q óptimo. Este modo es adecuado para la mayoría de las aplicaciones y garantiza un ahorro de energía elevado.
	<b>Δp-v Presión proporcional</b>	La bomba regula continuamente la presión basándose en el caudal, mediante la variación de la presión en forma lineal de un valor máximo (Hset) a un mínimo (Hset/2). El valor Hset se establece mediante los botones + y - en metros y el valor mínimo lo calcula la bomba circulatora.
	<b>Δp-c Presión constante</b>	La presión se mantiene a un nivel constante independientemente de la demanda del sistema. El Hset es definido por el usuario mediante los botones + y - se expresa en metros.
	<b>Velocidad constante</b>	La bomba funciona a una velocidad constante (que se puede seleccionar en el panel de control). En este caso, la bomba funciona de acuerdo a una curva constante y la velocidad de rotación se expresa en rpm.
	<b>Modo nocturno</b>	El modo nocturno se puede activar en combinación con cualquiera de los modos de funcionamiento mencionados anteriormente, y permite que la circulatora funcione en un mínimo de curva (y por tanto, con un consumo muy bajo) cuando detecta una disminución en la temperatura del líquido de 15-20°C. Cuando la temperatura sube, se vuelve automáticamente a la curva de funcionamiento normal (de acuerdo con el modo seleccionado).

## Posición de montaje

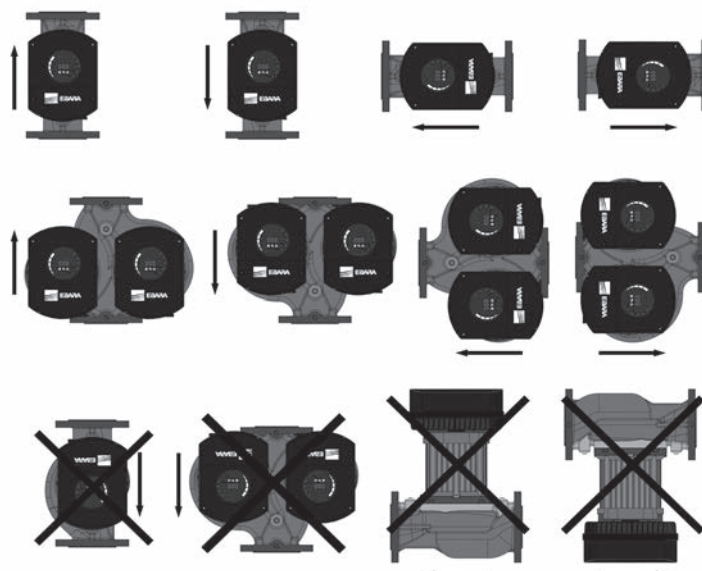



# Ego 2 slim

Bombas circulatoras de Alta Eficiencia - Conexión con bridas (simples y gemelas)



## Dimensiones (mm) - Ego 2 slim - simples y gemelas

Fig. 1

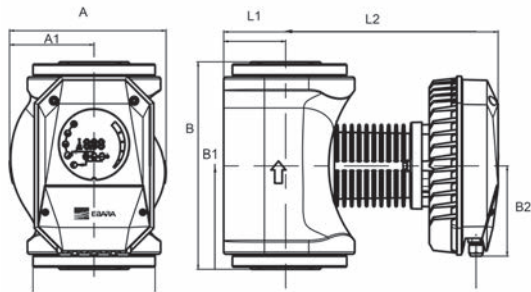
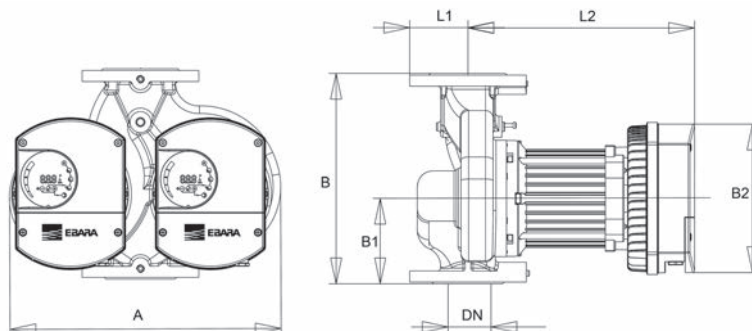

Fig. 2



Modelo	Figura	Dimensiones (mm)							Peso (Kg)	
		A	A1	B	B1	B2	L1	L2		DN
Ego 2 slim 32-120	1	179	97	220	110	122	296	83	DN32	11,7
Ego 2 slim 40-40/220	1	179	97	220	110	122	297	83	DN40	9,4
Ego 2 slim 40-40/250	1	179	97	250	125	122	297	83	DN40	9,5
Ego 2 slim 40-80/220	1	179	97	220	110	122	297	83	DN40	9,4
Ego 2 slim 40-80/250	1	179	97	250	125	122	297	83	DN40	9,5
Ego 2 slim 40-120	1	179	97	250	125	122	297	83	DN40	9,8
Ego 2 slim 40-180	1	179	97	250	125	122	307	84	DN40	13,4
Ego 2 slim 50-40	1	210	114	280	140	122	307	84	DN50	14
Ego 2 slim 50-80	1	210	114	280	140	122	307	84	DN50	14,5
Ego 2 slim 50-120	1	210	114	280	140	122	307	84	DN50	14,5
Ego 2 slim 50-180	1	210	114	280	140	122	307	84	DN50	14,5
Ego 2 slim 65-40	1	214	118	340	170	122	307	95	DN65	17,9
Ego 2 slim 65-80	1	214	118	340	170	122	307	95	DN65	17,9
Ego 2 slim 65-120	1	214	118	340	170	122	317	95	DN65	18,1
Ego 2 slim 65-180	1	214	118	340	170	122	317	95	DN65	23,8
Ego 2 slim 80-40	1	273	150	360	180	122	307	108	DN80	24,85
Ego 2 slim 80-80	1	273	150	360	180	122	317	108	DN80	24,85
Ego 2 slim 80-120	1	273	150	360	180	122	317	108	DN80	30
Ego 2 slim 80-180	1	273	150	360	180	122	317	108	DN80	24,85
Ego 2 slim 100-80	1	273	150	450	225	122	317	108	DN100	35,1
Ego 2 slim 100-120	1	273	150	450	225	122	317	108	DN100	35,1
Ego 2 slim 100-180	1	273	150	450	225	122	317	108	DN100	35,1
Ego 2 T slim 32-120	2	382	-	220	110	122	65	296	DN32	16,8
Ego 2 T slim 40-40/220	2	382	-	220	110	122	65	296	DN40	16,8
Ego 2 T slim 40-40/250	2	382	-	250	125	122	65	296	DN40	17,2
Ego 2 T slim 40-80/220	2	382	-	220	110	122	65	296	DN40	22,2
Ego 2 T slim 40-80/250	2	382	-	250	125	122	65	296	DN40	23,2
Ego 2 T slim 40-120	2	382	-	250	125	122	65	296	DN40	19,8
Ego 2 T slim 40-180	2	382	-	250	125	122	65	306	DN40	23,5
Ego 2 T slim 50-40	2	399	-	280	140	99	72	273	DN50	26
Ego 2 T slim 50-80	2	399	-	280	140	122	72	287	DN50	27,5
Ego 2 T slim 50-120	2	399	-	280	140	122	72	297	DN50	27,5
Ego 2 T slim 50-180	2	399	-	280	140	122	72	297	DN50	27,5
Ego 2 T slim 65-40	2	440	-	340	170	122	75	295	DN65	35,9
Ego 2 T slim 65-80	2	440	-	340	170	122	75	295	DN65	35,9
Ego 2 T slim 65-120	2	440	-	340	170	122	75	305	DN65	35,9
Ego 2 T slim 65-180	2	440	-	340	170	122	75	355	DN65	47
Ego 2 T slim 80-40	2	492	-	360	180	122	93	307	DN80	45,5
Ego 2 T slim 80-80	2	492	-	360	180	122	93	317	DN80	56,5
Ego 2 T slim 80-120	2	492	-	360	180	122	93	317	DN80	56,5
Ego 2 T slim 80-180	2	492	-	360	180	122	93	317	DN80	57,5
Ego 2 T slim 100-80	2	492	-	450	225	122	103	369	DN100	64
Ego 2 T slim 100-120	2	492	-	450	225	122	103	369	DN100	64
Ego 2 T slim 100-180	2	492	-	450	225	122	103	369	DN100	64

# Ego 2 slim

**Bombas circulatoras de Alta Eficiencia - Conexión con bridas (simples y gemelas)**

## Serie Ego 2 slim (con bridas) - Simple

Modelo	Código Versión "U"	Código Versión "C"	Conexiones		Tensión	P.V.P. (€)	P.V.P. (€)
			Bomba	Tubería		Ego 2 slim U	Ego 2 slim C (con módulo de comunicación)
Ego 2 slim 40-40/220(U)(C)	1576000251	1576000305	DN 40	DN 40	1*230	1.374	1.674
Ego 2 slim 40-40/250 (U)(C)	1576000252	1576000306	DN 40	DN 40	1*230	1.374	1.674
Ego 2 slim 40-80/220 (U)(C)	1576000253	1576000307	DN 40	DN 40	1*230	1.721	2.021
Ego 2 slim 40-80/250 (U)(C)	1576000254	1576000308	DN 40	DN 40	1*230	1.721	2.021
Ego 2 slim 40-120/250 (U)(C)	1576000255	1576000309	DN 40	DN 40	1*230	2.114	2.414
Ego 2 slim 40-180/250 (U)(C)	1576000256	1576000310	DN 40	DN 40	1*230	3.493	3.793
Ego 2 slim 50-40 (U)(C)	1576000257	1576000311	DN 50	DN 50	1*230	1.959	2.259
Ego 2 slim 50-80 (U)(C)	1576000258	1576000312	DN 50	DN 50	1*230	2.482	2.782
Ego 2 slim 50-120 (U)(C)	1576000259	1576000313	DN 50	DN 50	1*230	2.760	3.060
Ego 2 slim 50-180 (U)(C)	1576000260	1576000314	DN 50	DN 50	1*230	3.738	4.038
Ego 2 slim 65-40 (U)(C)	1576000261	1576000315	DN 65	DN 65	1*230	2.464	2.764
Ego 2 slim 65-80 (U)(C)	1576000262	1576000316	DN 65	DN 65	1*230	2.973	3.273
Ego 2 slim 65-120 (U)(C)	1576000263	1576000317	DN 65	DN 65	1*230	3.362	3.662
Ego 2 slim 65-180 (U)(C)	1576000264	1576000318	DN 65	DN 65	1*230	4.777	5.077
Ego 2 slim 80-40 (U)(C)	1576000265	1576000319	DN 65	DN 65	1*230	3.033	3.333
Ego 2 slim 80-80 (U)(C)	1576000266	1576000320	DN 80	DN 80	1*230	3.576	3.876
Ego 2 slim 80-120 (U)(C)	1576000267	1576000321	DN 80	DN 80	1*230	5.412	5.712
Ego 2 slim 80-180 (U)(C)	1576000268	1576000322	DN 80	DN 80	1*230	6.043	6.343
Ego 2 slim 100-80 (U)(C)	1576000269	1576000323	DN 100	DN 100	1*230	5.165	5.465
Ego 2 slim 100-120 (U)(C)	1576000270	1576000324	DN 100	DN 100	1*230	6.457	6.757
Ego 2 slim 100-180 (U)(C)	1576000271	1576000325	DN 100	DN 100	1*230	7.221	7.521

## Serie Ego 2 T(U)(C)slim (con bridas) - Gemela

Modelo	Código TU	Código TC	Conexiones		Tensión	P.V.P. (€)	P.V.P. (€)
			Bomba	Tubería		Ego 2 TU slim (Twin/gemela)	Ego 2 TC slim (Twin/gemela) (con módulo de comunicación)
Ego 2 T slim 40-40/220 (U)(C)	1576000273	1576000327	DN 40	DN 40	1*230	2.765	3.365
Ego 2 T slim 40-40/250 (U)(C)	1576000274	1576000328	DN 40	DN 40	1*230	2.765	3.365
Ego 2 T slim 40-80/220 (U)(C)	1576000275	1576000329	DN 40	DN 40	1*230	3.741	4.341
Ego 2 T slim 40-80/250 (U)(C)	1576000276	1576000330	DN 40	DN 40	1*230	3.741	4.341
Ego 2 T slim 40-120/250 (U)(C)	1576000277	1576000331	DN 40	DN 40	1*230	4.726	5.326
Ego 2 T slim 40-180/250 (U)(C)	1576000278	1576000332	DN 40	DN 40	1*230	6.898	7.498
Ego 2 T slim 50-40 (U)(C)	1576000279	1576000333	DN 50	DN 50	1*230	4.200	4.800
Ego 2 T slim 50-80 (U)(C)	1576000280	1576000334	DN 50	DN 50	1*230	5.625	6.225
Ego 2 T slim 50-120 (U)(C)	1576000281	1576000335	DN 50	DN 50	1*230	6.362	6.962
Ego 2 T slim 50-180 (U)(C)	1576000282	1576000336	DN 50	DN 50	1*230	8.821	9.421
Ego 2 T slim 65-40 (U)(C)	1576000283	1576000337	DN 65	DN 65	1*230	5.424	6.024
Ego 2 T slim 65-80 (U)(C)	1576000284	1576000338	DN 65	DN 65	1*230	6.898	7.498
Ego 2 T slim 65-120 (U)(C)	1576000285	1576000339	DN 65	DN 65	1*230	7.878	8.478
Ego 2 T slim 65/180 (U)(C)	1576000286	1576000340	DN 65	DN 65	1*230	9.146	9.746
Ego 2 T slim 80-40 (U)(C)	1576000287	1576000341	DN 80	DN 80	1*230	6.804	7.404
Ego 2 T slim 80-80 (U)(C)	1576000288	1576000342	DN 80	DN 80	1*230	8.134	8.734
Ego 2 T slim 80-120 (U)(C)	1576000289	1576000343	DN 80	DN 80	1*230	10.365	10.965
Ego 2 T slim 80-180 (U)(C)	1576000290	1576000344	DN 80	DN 80	1*230	11.578	12.178
Ego 2 T slim 100-80 (U)(C)	1576000291	1576000345	DN 100	DN 100	1*230	9.891	10.491
Ego 2 T slim 100-120 (U)(C)	1576000292	1576000346	DN 100	DN 100	1*230	12.373	12.973
Ego 2 T slim 100-180 (U)(C)	1576000293	1576000347	DN 100	DN 100	1*230	13.839	14.439

## Módulo "C" de comunicación para Ego 2 slim U

Modelo	Código	P.V.P. (€)
Módulo "C" de comunicación para bomba Ego 2 slim U (simple)	369250034	300
Módulo "C" de comunicación para bomba Ego 2 slim T U (gemela)	6241534002	600

# Ego B

## Bombas circuladoras electrónicas A.C.S. en bronce - Conexiones roscadas (simples)



Las bombas circuladoras Ego B con motores de imanes permanentes y cuerpo de bomba en bronce se diferencian de las bombas estándar de velocidad fija por su capacidad de ajuste automático en función de las demandas reales del sistema. Esta característica le permite ahorrar energía considerablemente y garantizar niveles de ruido reducidos. Son adecuadas para la circulación agua caliente sanitaria (A.C.S.).



**AISI 316**  
Camisa de rotor en AISI 316 sin puntos de soldadura



**A.C.S.**  
Cuerpo de bomba en bronce para A.C.S.



**Práctica y fácil de usar**



**Alta eficiencia**

### Materiales

<b>Carcasa de bomba</b>	Bronce.
<b>Impulsor</b>	Tecnopolímero.
<b>Eje motor</b>	Cerámica
<b>Tubo separador</b>	Acero Inoxidable AISI 316
<b>Placa de soporte</b>	Acero Inoxidable AISI 316

### Características

<b>Consumo</b>	Mínimo consumo de energía de 5W.
<b>Convertidor freq.</b>	Convertidor de frecuencia integrado
<b>Motor</b>	Motor de imán permanente
<b>Ventilación</b>	Automática
<b>Instalación</b>	Fácil instalación y regulación.
<b>Par de entrada</b>	Alto par de entrada (con la consecuente liberación automática del rotor).

### Conexiones

<b>Conexiones de entrada roscadas</b>	G1" - 1 1/2" (según ISO 228).
---------------------------------------	-------------------------------

### Código de identificación

Ego B 15 / 40 - 130

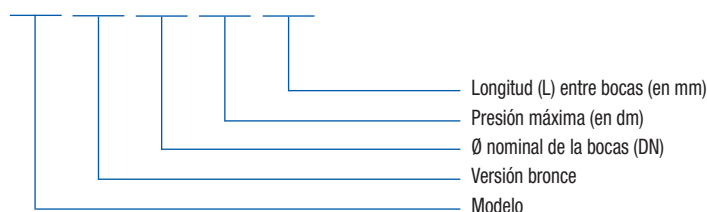

### Modos de funcionamiento

2 modos de funcionamiento seleccionables a través del botón de la caja de conexiones:

#### Presión proporcional ( $\Delta p-v$ )

En este modo, la bomba regula automáticamente la presión diferencial sobre la base de la velocidad de flujo, de conformidad con 3 curvas lineales (que pueden ser seleccionadas). Esto permite que la potencia y el consumo de energía se reduzcan.

#### Velocidad constante

En este modo, la bomba funciona a una velocidad constante. Puede seleccionar las 3 curvas de velocidad fija que muestra el diagrama de Q / H. En este caso, la bomba se comporta como una bomba normal no regulada y la potencia absorbida se mantiene constante.

### Datos técnicos

<b>Máx. presión de trabajo</b>	10 bar
<b>Temperatura del líquido</b>	+5°C ÷ +65°C
<b>Temperatura ambiente</b>	0°C ÷ +40°C
<b>Máx. mezcla de agua y glicoles</b>	20% (Para mayores cantidades por favor verifique la viscosidad final y las condiciones de uso).
<b>Humedad</b>	Humedad relativa del aire: ≤ 95%
<b>Tipo de fluidos</b>	Los fluidos a vehicular deberán de ser claros, limpios, no agresivos ni explosivos y sin partículas sólidas o fibras.
<b>Aislamiento</b>	Clase F
<b>Grado de protección</b>	IP44
<b>Velocidad</b>	Velocidad de motor variable
<b>Tensión</b>	Monofásica 230V - 50 Hz

### Posición de montaje

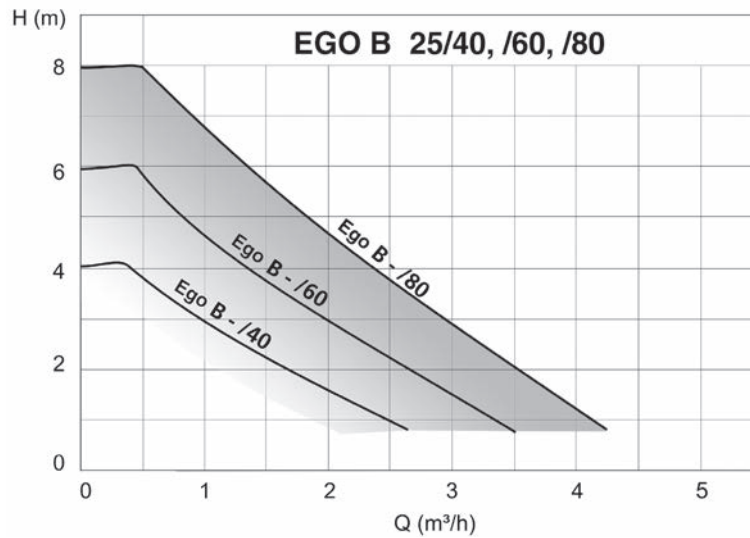

# Ego B

**Bombas circuladoras electrónicas A.C.S. en bronce - Conexiones roscadas (simples)**

**Tabla de características - Ego B (roscada)**

Modelo	Conexiones		L (mm)	Q=Caudal															
	Bomba	Tubería		l/min	0	8,3	16,7	25	33,3	41,7	50	58,3	66,7	75	83,3	91,7			
				m³/h	0	0,5	1	1,5	2	2,5	3	3,5	4	4,5	5	5,5			
				H=Altura manométrica total (m)															
Ego B 25/40-130	1 1/2"	1"	130	4	3,9	2,8	2,1	1,5	0,9	-	-	-	-	-	-	-	-		
Ego B 25/60-130	1 1/2"	1"	130	5,8	5,8	4,6	3,5	2,7	2,0	1,2	0,5	-	-	-	-	-	-		
Ego B 25/80-130	1 1/2"	1"	130	7,8	7,8	6,9	5,4	4,2	3,4	2,6	1,9	1,0	-	-	-	-	-		

Los valores corresponden al punto de funcionamiento máximo como bomba a velocidad fija.

**Características técnicas - Ego B simples (monofásica 230V)**

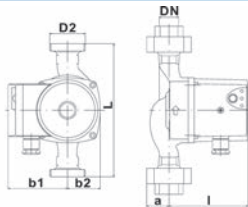
Modelo	Código	P <sub>1</sub> max [W]	Int. máx. 1~230V [A]	EEI (Ind. de eficiencia energética)	Distancia entre ejes L [mm]	Conexiones		Presión máx. de trabajo [Bar]	Peso [kg]
						Bomba	tubería		
Ego B 25/40-130	1576000082	25	0,2	≤ 0,15	130	G1½	Rp 1"	10	2,1
Ego B 25/60-130	1576000083	50	0,4	≤ 0,17	130	G1½	Rp 1"	10	2,1
Ego B 25/80-130	1576000084	75	0,6	≤ 0,19	130	G1½	Rp 1"	10	2,1

**Dimensiones - Ego B simples (ISO 9906 / 2)**

Modelo	Código	L	DN	b1	b2	l	a	D2
Ego B 25/40-130	1576000082	130	25	80	48	108	32	1"1/2
Ego B 25/60-130	1576000083	130	25	80	48	108	32	1"1/2
Ego B 25/80-130	1576000084	130	25	80	48	108	32	1"1/2

**Serie Ego B roscada - Simples**

Modelo	Código B	Conexiones		Tensión	P.V.P. (€) Ego B (Bronce)
		Bomba	Tubería		
Ego B 25/40-130	1576000082	G 1"1/2	Rp 1"	1*230	594
Ego B 25/60-130	1576000083	G 1"1/2	Rp 1"	1*230	640
Ego B 25/80-130	1576000084	G 1"1/2	Rp 1"	1*230	843

**Juego de racores**

Medidas		Código Hierro	P.V.P. (€) Hierro	Código Bronce	P.V.P. (€) Bronce
Rosca bomba	Conexión tubería				
1 1/2"	1"	6241022003	12	6240005002	23

# Ego 2 B easy

## Bombas circulatoras de Alta Eficiencia A.C.S. en AISI 304 - Conexión roscada (simples) EuP/ErP CE

Bombas circulatoras de alta eficiencia energética ideal para sistemas de calefacción, aire acondicionado residenciales y agua caliente sanitaria (A.C.S.).



**¡Novedad!**

- AISI 316**  
 Camisa de rotor en AISI 316 sin puntos de soldadura.
- Práctica y fácil de usar**
- Alta eficiencia**

### Materiales

<b>Carcasa de bomba</b>	Ac. Inox. AISI 304 (EN 1.4301)
<b>Impulsor</b>	Tecnopolímero.
<b>Eje motor</b>	Acero Inox. AISI 316
<b>Tubo separador</b>	Acero Inoxidable AISI 316
<b>Placa de soporte</b>	Acero Inoxidable AISI 316

### Características

<b>Convertidor freq.</b>	Convertidor de frecuencia integrado.
<b>Motor</b>	Motor de imán permanente.
<b>Ventilación</b>	Automática.
<b>Protección contra sobrecarga</b>	Dispositivo de seguridad contra sobrecarga integrado.
<b>Par de entrada</b>	Alto par de entrada (con la consecuente liberación automática del rotor).
<b>Display</b>	Display integrado para fácil programación y visualización de parámetros.

### Accesorios



**Kit de contrabridas**  
 Pág. 399 - **Kit de contrabridas galvanizadas**

### Código de identificación

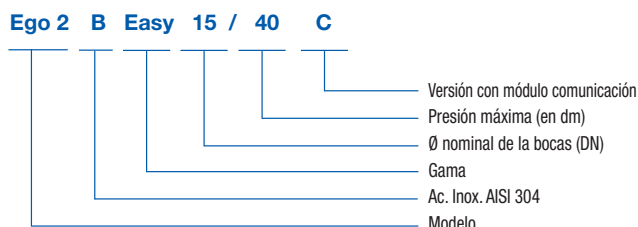

### Modos de funcionamiento

4 modos de funcionamiento seleccionables :

- |                                |  |
|--------------------------------|--|
| <b>Modos de funcionamiento</b> | <ul style="list-style-type: none"> <li>• Modo automático (Ver Pág. 309)</li> <li>• Presión proporcional (<math>\Delta p-v</math>)</li> <li>• Presión constante (<math>\Delta p-c</math>)</li> <li>• Velocidad constante</li> </ul> |
|--------------------------------|--|

<b>Modo nocturno</b>	La gama Ego 2 B easy dispone además de la Función Automática Nocturna.
----------------------	--

### Datos técnicos

<b>Máx. presión de trabajo</b>	10 bar
<b>Temperatura del líquido</b>	+5°C ÷ +65°C
<b>Temperatura ambiente</b>	0°C ÷ +40°C
<b>Máx. mezcla de agua y glicoles</b>	20% (Para mayores cantidades por favor verifique la viscosidad final y las condiciones de uso).
<b>Humedad</b>	Humedad relativa del aire: ≤ 95%
<b>Tipo de fluidos</b>	Los fluidos a vehicular deberán de ser claros, limpios, no agresivos ni explosivos y sin partículas sólidas o fibras.
<b>Aislamiento</b>	Clase F
<b>Grado de protección</b>	IP44
<b>Velocidad</b>	Velocidad de motor variable
<b>Tensión</b>	Monofásica 230V - 50 Hz

### Conexiones

<b>Conexiones de entrada roscadas</b>	G1 1/2" - 2" (según ISO 228).
---------------------------------------	-------------------------------

### Funciones de control remoto y comunicación

- |                              |  |
|------------------------------|--|
| <b>Ego 2 B Easy (Básica)</b> | <ul style="list-style-type: none"> <li>• No dispone ni de entradas ni de salidas para control remoto y/o comunicación.</li> </ul>  |
| <b>Ego 2 B Easy "C"</b>      | <ul style="list-style-type: none"> <li>• 5 entradas:                             <ul style="list-style-type: none"> <li>- Start-Stop.</li> <li>- 0-10V.</li> <li>- 4-20 mA.</li> <li>- PWM.</li> <li>- Máx/Min.</li> </ul> </li> <li>• 2 salidas de relé.</li> <li>• Servidor web.</li> <li>• Bacnet.</li> <li>• Modbus (RS485 y TCP/IP).</li> </ul> |

Los modelos Ego 2 B Easy (básica) **NO PUEDEN ACTUALIZARSE** a versión "C".

# Ego 2 B easy

Bombas circulatoras de Alta Eficiencia A.C.S. en AISI 304 - Conexión roscada (simples)

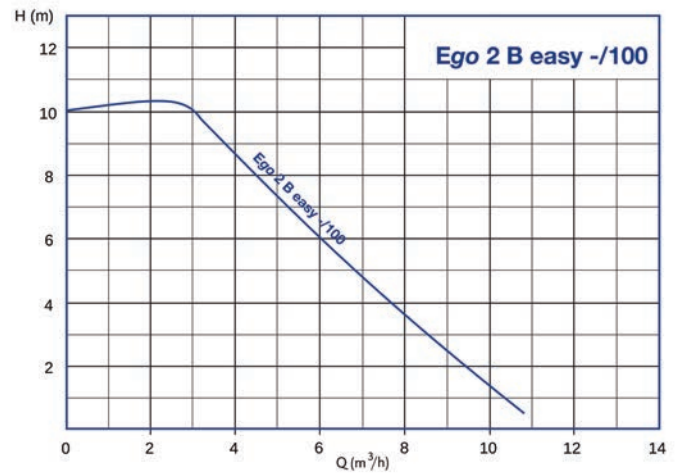
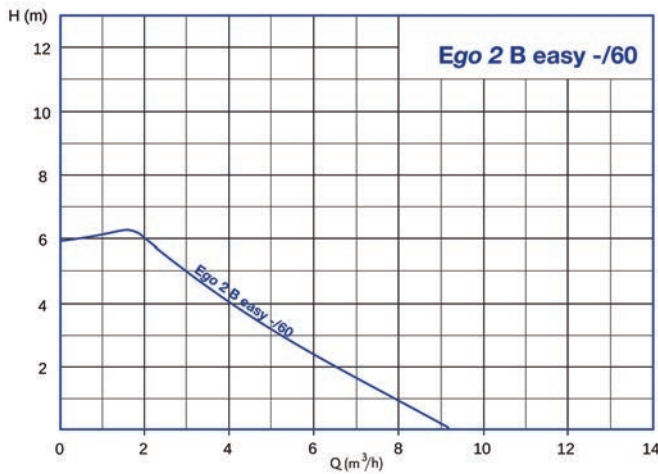

## Tabla de características - Ego 2 B easy

Modello	Q=Caudal											
	l/min m³/h	0	20	40	60	80	100	120	140	160	180	
		0	1,2	2,4	3,6	4,8	6	7,2	8,4	9,6	10,8	
		H=Altura manométrica total [m]										
Ego 2 B easy 25-60		6,1	5,5	5	4,4	3,7	2,9	1,9	0,9	0,4	-	
Ego 2 B easy 32-60		6,1	5,5	5	4,4	3,7	2,9	1,9	0,9	0,4	-	
Ego 2 B easy 25-100		10	9,9	9,3	8,6	7,6	6,6	5,3	4	2,3	0,7	
Ego 2 B easy 32-100		10	9,9	9,3	8,6	7,6	6,6	5,3	4	2,3	0,7	

Los valores corresponden al punto de funcionamiento máximo como bomba a velocidad fija.

## Características técnicas - Ego 2 B easy (monofásica 230V)

Modelo	Código	P <sub>1</sub> max [W]	Int. máx. 1~230V [A]	EEI (Ind. de eficiencia energética)	Distancia entre ejes L [mm]	Conexiones		Presión máx. de trabajo [Bar]	Peso [kg]
						Bomba	tubería		
Ego 2 B easy 25-60		100	0,75	≤ 0,18	180	G1½	Rp 1"	10	3,2
Ego 2 B easy 32-60		100	0,75	≤ 0,18	180	G2	Rp 1 1/4"	10	3,2
Ego 2 B easy 25-100		160	1,5	≤ 0,18	180	G1½	Rp 1"	10	3,2
Ego 2 B easy 32-100		160	1,5	≤ 0,18	180	G2	Rp 1 1/4"	10	3,8

## Dimensiones (mm) - Ego 2 B easy - simples (ISO 9906 / 2)

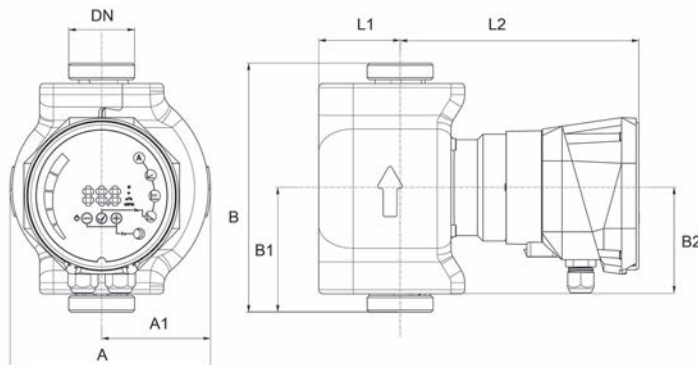

Modelo	Dimensiones (mm)								Peso (Kg)
	A	A1	B	B1	B2	L1	L2	DN	
Ego 2 B easy 25-60	146	79	180	90	76	59	173	G 1 1/2	3,2
Ego 2 B easy 25-100	146	79	180	90	76	59	173	G 1 1/2	3,2
Ego 2 B easy 32-60	146	79	180	90	76	59	173	G2	3,8
Ego 2 B easy 32-100	146	79	180	90	76	59	173	G2	3,8

# Ego 2 B easy

Bombas circulatoras de Alta Eficiencia A.C.S. en AISI 304 - Conexión roscada (simples) EuPIErP CE

## PANEL DE CONTROL - Ego 2 B easy

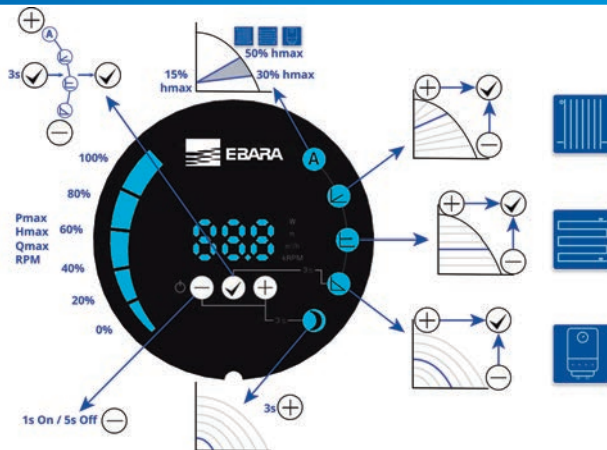

MODOS DE FUNCIONAMIENTO		
<b>A</b>	<b>Modo automático</b>	La bomba regula automáticamente su funcionamiento basándose en la demanda real del sistema, mediante la medición continua del punto de trabajo H/Q óptimo. Este modo es adecuado para la mayoría de las aplicaciones y garantiza un ahorro de energía elevado.
	<b>Δp-v Presión proporcional</b>	La bomba regula continuamente la presión basándose en el caudal, mediante la variación de la presión en forma lineal de un valor máximo (Hset) a un mínimo (Hset/2). El valor Hset se establece mediante los botones + y - en metros y el valor mínimo lo calcula la bomba circulatora.
	<b>Δp-c Presión constante</b>	La presión se mantiene a un nivel constante independientemente de la demanda del sistema. El Hset es definido por el usuario mediante los botones + y - se expresa en metros.
	<b>Velocidad constante</b>	La bomba funciona a una velocidad constante (que se puede seleccionar en el panel de control). En este caso, la bomba funciona de acuerdo a una curva constante y la velocidad de rotación se expresa en rpm.
	<b>Modo nocturno</b>	El modo nocturno se puede activar en combinación con cualquiera de los modos de funcionamiento mencionados anteriormente, y permite que la circulatora funcione en un mínimo de curva (y por tanto, con un consumo muy bajo) cuando detecta una disminución en la temperatura del líquido de 15-20°C. Cuando la temperatura sube, se vuelve automáticamente a la curva de funcionamiento normal (de acuerdo con el modo seleccionado).

## Posición de montaje



## Serie Ego 2 B easy roscada - Simple

Modelo	Código B	Código Versión B "C"	Conexiones		Tensión	P.V.P. (€)	P.V.P. (€)
			Bomba	Tubería		Ego 2 B easy	Ego 2 B C easy
Ego 2 B (C) easy 25-60	1576002106		G1 1/2"	Rp 1"	1*230	1.322	1.927
Ego 2 B (C) easy 32-60	1576002107		G2"	Rp 1 1/4"	1*230	1.364	1.969
Ego 2 B (C) easy 25-100	1576002108		G1 1/2"	Rp 1"	1*230	1.635	2.237
Ego 2 B (C) easy 32-100	1576002109		G2"	Rp 1 1/4"	1*230	1.681	2.278

## Juego de racores

Medidas		Código Hierro	P.V.P. (€)	Código Bronce	P.V.P. (€)
Rosca bomba	Conexión tubería		Hierro		Bronce
1 1/2"	1"	6241022003	12	6240005002	23
2"	1 1/4"	6241022005	14	6240005003	28

# Ego 2 B slim

## Bombas circuladoras de Alta Eficiencia A.C.S. en AISI 304 - Conexión con bridas (simples)



Bombas circuladoras de alta eficiencia energética ideal para sistemas de calefacción, aire acondicionado residenciales y agua caliente sanitaria (A.C.S.).



**AISI 316**  
Camisa de rotor en AISI 316 sin puntos de soldadura.



**Práctica y fácil de usar**



**Alta eficiencia**

### Materiales

Carcasa de bomba	Ac. Inox. AISI 304 (EN 1.4301)
Impulsor	Tecnopolímero.
Eje motor	Acero Inox. AISI 316
Tubo separador	Acero Inoxidable AISI 316
Placa de soporte	Acero Inoxidable AISI 316

### Características

Convertidor freq.	Convertidor de frecuencia integrado.
Motor	Motor de imán permanente.
Ventilación	Automática.
Protección contra sobrecarga	Dispositivo de seguridad contra sobrecarga integrado.
Par de entrada	Alto par de entrada (con la consecuente liberación automática del rotor).
Display	Display integrado para fácil programación y visualización de parámetros.
Módulo de comunicación	Módulo de comunicación <b>opcional (consulte las versiones "C")</b> .

### Código de identificación

Ego 2 B slim 40 / 120 C

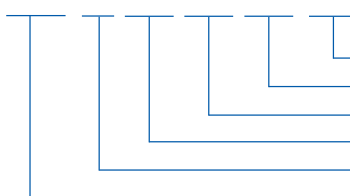

Versión con módulo comunicación  
Presión máxima (en dm)  
Ø nominal de la bocas (DN)  
Gama  
Ac. Inox. AISI 304  
Modelo

### Modos de funcionamiento

#### 4 modos de funcionamiento seleccionables :

Modos de funcionamiento	<ul style="list-style-type: none"> <li>• Modo automático (Ver Pág. 313)</li> <li>• Presión proporcional (<math>\Delta p-v</math>)</li> <li>• Presión constante (<math>\Delta p-c</math>)</li> <li>• Velocidad constante</li> </ul>	
	Modo nocturno	La gama Ego 2 B slim dispone además de la Función Automática Nocturna.

### Datos técnicos

Máx. presión de trabajo	10 bar
Temperatura del líquido	+5°C ÷ +65°C
Temperatura ambiente	0°C ÷ +40°C
Máx. mezcla de agua y glicoles	20% (Para mayores cantidades por favor verifique la viscosidad final y las condiciones de uso).
Humedad	Humedad relativa del aire: $\leq 95\%$
Tipo de fluidos	Los fluidos a vehicular deberán de ser claros, limpios, no agresivos ni explosivos y sin partículas sólidas o fibras.
Aislamiento	Clase F
Grado de protección	IP44
Velocidad	Velocidad de motor variable
Tensión	Monofásica 230V - 50 Hz

### Conexiones

Conexiones con bridas	Desde DN 40 hasta DN 65.
-----------------------	--------------------------

### Accesorios



#### Kit de contrabridas

Pág. 399 - **Kit de contrabridas galvanizadas**



# Ego 2 B slim

Bombas circuladoras de Alta Eficiencia A.C.S. en AISI 304 - Conexión con bridas (simples)



**EGO 2 B slim 40/40**



**EGO 2 B slim 40/80**

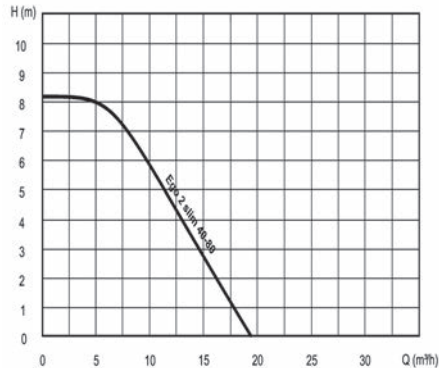

**EGO 2 B slim 40/120**



**EGO 2 B slim 50/40**

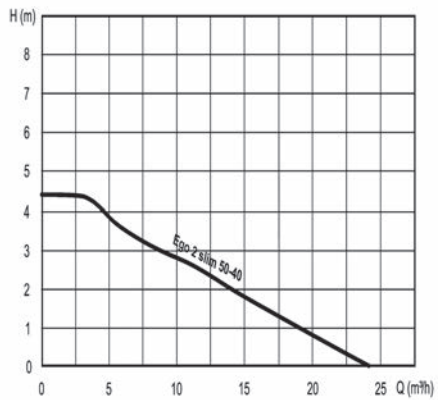

**EGO 2 B slim 50/80**

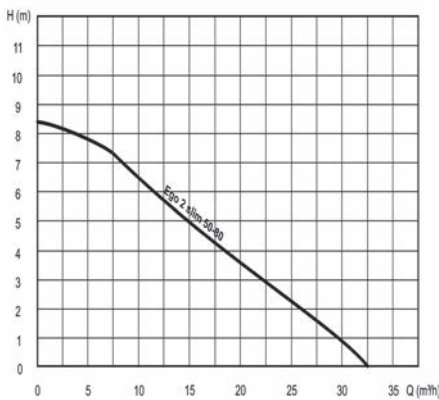

**EGO 2 B slim 50/120**

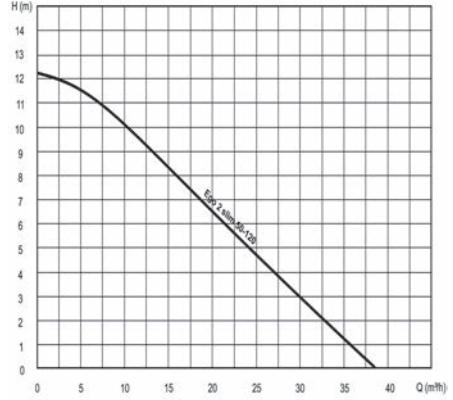

**EGO 2 B slim 65/40**

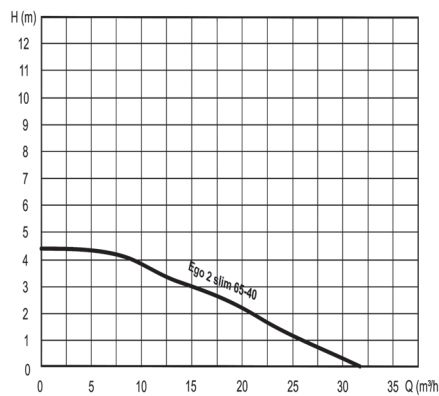

**EGO 2 B slim 65/80**

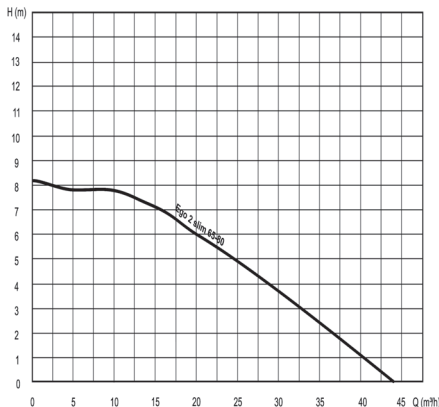

**EGO 2 B slim 65/120**

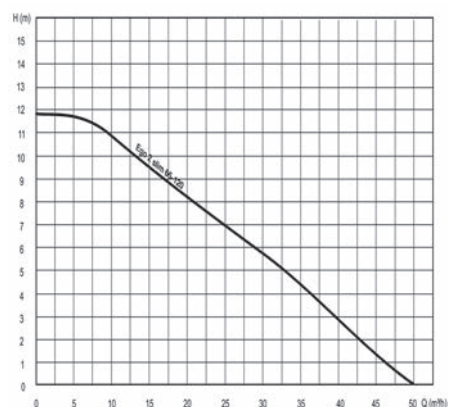

# Ego 2 B slim

Bombas circuladoras de Alta Eficiencia A.C.S. en AISI 304 - Conexión con bridas (simples)



## Tabla de características - Ego 2 B slim (C) (simples)

Modelo	Q=Caudal													
	l/min m³/h	0	100	200	300	400	500	600	700	800	900	1000	1100	1100
		0	6	12	18	24	30	36	42	48	54	60	66	66
	H=Altura manométrica total (m)													
Ego 2 B slim 40-40 (C)	4,4	3,5	1,2	-	-	-	-	-	-	-	-	-	-	-
Ego 2 B slim 40-80 (C)	8,1	7,4	5,1	1,2	-	-	-	-	-	-	-	-	-	-
Ego 2 B slim 40-120 (C)	12,0	11,0	8,6	4,6	0,3	-	-	-	-	-	-	-	-	-
Ego 2 B slim 50-40 (C)	4,2	3,3	2,4	1,3	0,2	-	-	-	-	-	-	-	-	-
Ego 2 B slim 50-80 (C)	8,0	7,0	6,0	4,7	3,1	1,4	-	-	-	-	-	-	-	-
Ego 2 B slim 50-120 (C)	12,0	10,0	8,7	6,7	5,1	3,1	0,8	-	-	-	-	-	-	-
Ego 2 B slim 65-40 (C)	4,2	3,9	3,2	2,6	1,5	0,3	-	-	-	-	-	-	-	-
Ego 2 B slim 65-80 (C)	8,2	7,5	6,9	6,1	5,2	4,0	2,4	0,9	-	-	-	-	-	-
Ego 2 B slim 65-120 (C)	12,0	11,0	9,8	8,6	7,2	5,8	4,3	2,5	0,7	-	-	-	-	-

Los valores corresponden al punto de funcionamiento máximo como bomba a velocidad fija.

## Características técnicas - Ego 2 B slim (C) (simples)

Modelo	P <sub>1</sub> max [W]	Int. máx. 1~ 230V [A]	EEl (Ind. de eficiencia energética)	Distancia entre ejes L [mm]	Conexiones Bomba	Temperat. fluido [°C]	Presión máx. de trabajo [Bar]	Peso [kg]
Ego 2 B slim 40-40 (C)	110	1	≤ 0,20	250	DN40	+5°C ÷ +65°C	PN6 / 10	8,5
Ego 2 B slim 40-80 (C)	270	1,4	≤ 0,21	250	DN40	+5°C ÷ +65°C	PN6 / 10	9,8
Ego 2 B slim 40-120 (C)	480	2,3	≤ 0,21	250	DN40	+5°C ÷ +65°C	PN6 / 10	15,5
Ego 2 B slim 50-40 (C)	160	1	≤ 0,23	280	DN50	+5°C ÷ +65°C	PN6 / 10	11
Ego 2 B slim 50-80 (C)	370	1,7	≤ 0,22	280	DN50	+5°C ÷ +65°C	PN6 / 10	12,6
Ego 2 B slim 50-120 (C)	560	2,5	≤ 0,21	280	DN50	+5°C ÷ +65°C	PN6 / 10	20,1
Ego 2 B slim 65-40 (C)	230	1,1	≤ 0,22	340	DN65	-10°C ÷ +110°C	PN6 / 10	16,2
Ego 2 B slim 65-80 (C)	560	2,6	≤ 0,22	340	DN65	+5°C ÷ +65°C	PN6 / 10	16,9
Ego 2 B slim 65-120 (C)	810	3,5	≤ 0,20	340	DN65	+5°C ÷ +65°C	PN6 / 10	19,6

## Dimensiones (mm) - Ego 2 slim (C) - (simples)

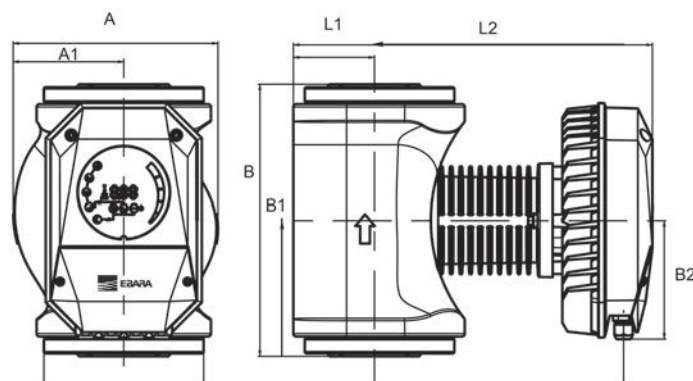

Modelo	Dimensiones (mm)							DN	Peso (Kg)
	A	A1	B	B1	B2	L1	L2		
Ego 2 B slim 40-40 (C)	179	97	250	125	122	297	83	DN40	9,5
Ego 2 B slim 40-80 (C)	179	97	250	125	122	297	83	DN40	9,5
Ego 2 B slim 40-120 (C)	179	97	250	125	122	297	83	DN40	9,8
Ego 2 B slim 50-40 (C)	210	114	280	140	122	307	84	DN50	14
Ego 2 B slim 50-80 (C)	210	114	280	140	122	307	84	DN50	14,5
Ego 2 B slim 50-120 (C)	210	114	280	140	122	307	84	DN50	14,5
Ego 2 B slim 65-40 (C)	214	118	340	170	122	307	95	DN65	17,9
Ego 2 B slim 65-80 (C)	214	118	340	170	122	307	95	DN65	17,9
Ego 2 B slim 65-120 (C)	214	118	340	170	122	317	95	DN65	18,1

# Ego 2 B slim

Bombas circuladoras de Alta Eficiencia A.C.S. en AISI 304 - Conexión con bridas (simples)

## PANEL DE CONTROL - Ego 2 B slim

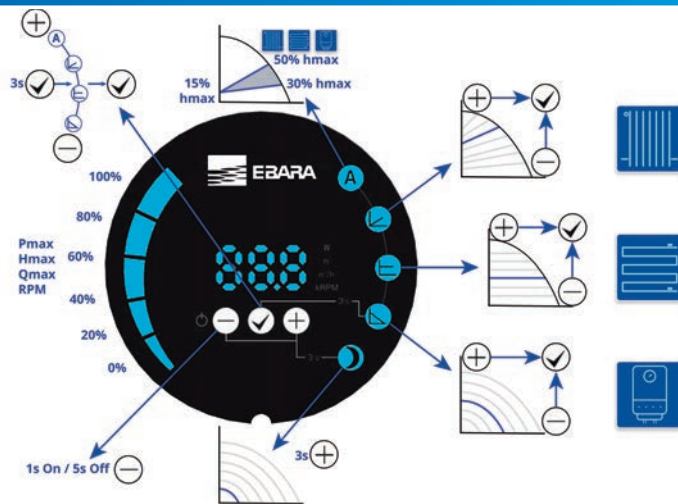

MODOS DE FUNCIONAMIENTO		
	<b>Modo automático</b>	La bomba regula automáticamente su funcionamiento basándose en la demanda real del sistema, mediante la medición continua del punto de trabajo H/Q óptimo. Este modo es adecuado para la mayoría de las aplicaciones y garantiza un ahorro de energía elevado.
	<b>Δp-v Presión proporcional</b>	La bomba regula continuamente la presión basándose en el caudal, mediante la variación de la presión en forma lineal de un valor máximo (Hset) a un mínimo (Hset/2). El valor Hset se establece mediante los botones + y - en metros y el valor mínimo lo calcula la bomba circuladora.
	<b>Δp-c Presión constante</b>	La presión se mantiene a un nivel constante independientemente de la demanda del sistema. El Hset es definido por el usuario mediante los botones + y - se expresa en metros.
	<b>Velocidad constante</b>	La bomba funciona a una velocidad constante (que se puede seleccionar en el panel de control). En este caso, la bomba funciona de acuerdo a una curva constante y la velocidad de rotación se expresa en rpm.
	<b>Modo nocturno</b>	El modo nocturno se puede activar en combinación con cualquiera de los modos de funcionamiento mencionados anteriormente, y permite que la circuladora funcione en un mínimo de curva (y por tanto, con un consumo muy bajo) cuando detecta una disminución en la temperatura del líquido de 15-20°C. Cuando la temperatura sube, se vuelve automáticamente a la curva de funcionamiento normal (de acuerdo con el modo seleccionado).

## Posición de montaje

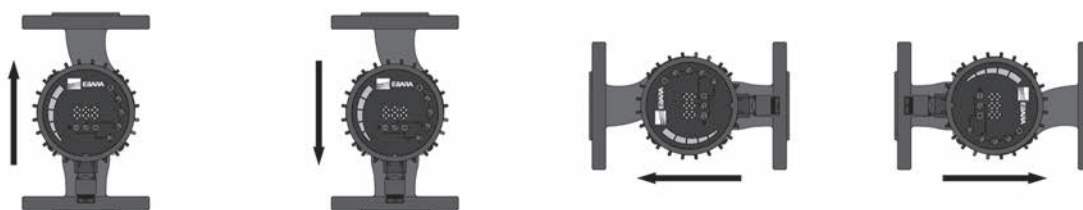

## Serie Ego 2 B slim (C) (con bridas) - Simples

Modelo	Código B	Código B C	Conexiones		Tensión	P.V.P. (€) Ego 2 B slim	P.V.P. (€) Ego 2 B slim C (con módulo de comunicación)
			Bomba	Tubería			
Ego 2 B(C) slim 40-40	1576000294		DN 40	DN 40	1*230	3.202	3.502
Ego 2 B(C) slim 40-80	1576000295		DN 40	DN 40	1*230	3.260	3.560
Ego 2 B(C) slim 40-120	1576000296		DN 40	DN 40	1*230	3.704	4.004
Ego 2 B(C) slim 50-40	1576000297		DN 50	DN 50	1*230	3.672	3.971
Ego 2 B(C) slim 50-80	1576000298		DN 50	DN 50	1*230	4.268	4.568
Ego 2 B(C) slim 50-120	1576000299		DN 50	DN 50	1*230	4.460	4.759
Ego 2 B(C) slim 65-40	1576000300		DN 65	DN 65	1*230	4.601	4.900
Ego 2 B(C) slim 65-80	1576000301		DN 65	DN 65	1*230	5.716	6.015
Ego 2 B(C) slim 65-120	1576000302		DN 65	DN 65	1*230	6.463	6.762

# MR B

## Bombas circulatoras electrónicas A.C.S. en Bronce - Conex. Rosca & Brida (simples)

Bombas circulatoras en bronce regulables electricamente mediante un conmutador de 3 velocidades, construida con materiales adecuados para su utilización en los circuitos secundarios de agua caliente sanitaria y sus procesos de pasteurización antilegionella.



Cuerpo de bomba en bronce para A.C.S.



Práctica y fácil de usar



Alta eficiencia

### Materiales

Carcasa de bomba	Bronce.
Impulsor	Noryl / AISI 304

### Características

Caudal	Caudal máx. (Q): - 4,2 m <sup>3</sup> /h (Monofásicas) - 50 m <sup>3</sup> /h (Trifásicas)
Altura	Altura máx. (H): - 6,7 m (Monofásicas) - 12 m (Trifásicas)
Motor	Motor de 3 velocidades
Instalación	Las bombas para A.C.S. no deberán instalarse nunca con el sentido de circulación descendente.

### Modos de funcionamiento

**3 velocidades** Las bombas MR B se regulan electricamente mediante un conmutador de 3 velocidades.

### Datos técnicos

Máx. presión de trabajo	10 bar
Temperatura del líquido	+5°C ÷ +110°C (Monofásicas) -10 ÷ +65°C (Trifásicas) <b>En circuitos secundarios de agua caliente sanitaria es aconsejable que la temperatura del agua no supere los 65°C a fin de limitar los depósitos calcáreos.</b>
Temperatura ambiente	0°C ÷ +40°C
Tipo de fluidos	Los fluidos a vehicular deberán de ser claros, limpios, no agresivos ni explosivos y sin partículas sólidas o fibras.
Aislamiento	Clase H
Grado de protección	IP44 (versión monofásica) IP43 (versión trifásica)
Tensión	Monofásica 230V Trifásica 400V

### Conexiones

Conexiones	<b>Roscadas (monofásicas):</b> G1" - 1 1/2" (según ISO 228). <b>Bridas (Trifásicas):</b> DN 40 / DN 50 / DN 65
------------	---

### Dimensiones MR B - Monofásica 230V (ISO 9906 / 2)

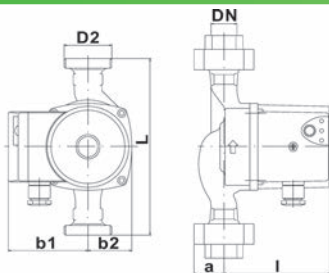

Modelo	Código	L	DN	b1	b2	I	a	D2
MR B 15/40-130	1576000041	130	15	80	44	108	28	1"
MR B 15/60-130	1576000043	130	15	80	44	108	28	1"
MR B 25/70-130	1576000045	130	15	80	44	108	28	1 1/2"

### Dimensiones MR B -Trifásica 400V (ISO 9906 / 2)

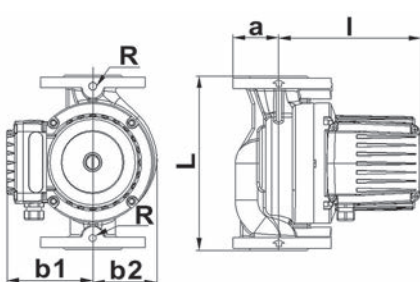

Modelo	Código	L	DN	b1	b2	I	a	R
MR B 40-120 F	1576000046	250	40	125	92	198	65	1/4
MR B 40-70 F	1576000047	250	40	125	92	198	65	1/4
MR B 50-120 F	1576000048	280	50	130	123	220	70	1/4
MR B 50-70 F	1576000049	280	50	130	123	220	70	1/4
MR B 65-120 F	1576000050	340	65	130	123	226	80	1/4
MR B 65-70 F	1576000051	340	65	130	123	226	80	1/4

# MR B

Bombas circuladoras electrónicas A.C.S. en Bronce - Conex. Rosca & Brida (simples) **CE**

## Características técnicas - MR B (Monofásica 230V)

Modelo	Código	Pot. max [W]	Int. máx. 1~ 230V [A]	EEI (Ind. eficiencia energética)	Distancia entre ejes L [mm]	Conexiones Bomba	Temperat. fluido [°C]	Presión máx. de trabajo [Bar]	Peso [kg]
MR B 15/40-130	1576000041	75	0,33	≤ 0,21	130	G1"	+5°C ÷ +110°C	10	2,3
MR B 15/60-130	1576000043	90	0,39	≤ 0,21	130	G1"	+5°C ÷ +110°C	10	2,9
MR B 25/70-130	1576000045	140	0,62	≤ 0,21	130	G 1½"	+5°C ÷ +110°C	10	2,6

## Características técnicas - MR B (Trifásica 400V)

Modelo	Código	Pot. max [W]	Int. máx. 1~ 230V [A]	EEI (Ind. eficiencia energética)	Distancia entre ejes L [mm]	Conexiones Bomba	Temperat. fluido [°C]	Presión máx. de trabajo [Bar]	Peso [kg]
MR B 40-120 F	1576000046	578	1,46		250	DN40	-10 ÷ 65°C	PN6/10	22
MR B 40-70 F	1576000047	295	0,74		250	DN40	-10 ÷ 65°C	PN6/10	22
MR B 50-120 F	1576000048	1020	1,73		280	DN50	-10 ÷ 65°C	PN6/10	28
MR B 50-70 F	1576000049	470	1,15		280	DN50	-10 ÷ 65°C	PN6/10	28
MR B 65-120 F	1576000050	1560	2,8		340	DN65	-10 ÷ 65°C	PN6/10	36
MR B 65-70 F	1576000051	600	1,25		340	DN65	-10 ÷ 65°C	PN6/10	36

## Tabla de características - MR B (monofásica 230V)

Modelo	Q=Caudal									
	l/min m³/h	0	8	16	25	33	42	50	58	66
H=Altura manométrica total (m)										
MR B 15/40-130		4,5	4	3,5	2,7	2	1,3	-	-	-
MR B 15/60-130		5	4,7	4,3	3,5	2,5	1,7	0,7	-	-
MR B 25/70-130		6,7	6,4	6	5,4	4,8	4,3	3,7	3,2	2,5

## Tabla de características - MR B (Trifásica 400V)

Modelo	Q=Caudal										
	l/min m³/h	0	66	132	198	264	330	396	528	594	792
H=Altura manométrica total (m)											
MR B 40-120 F		11,7	10,2	8,4	6,2	3,9	-	-	-	-	-
MR B 40-70 F		6,3	5,5	4,4	2,8	-	-	-	-	-	-
MR B 50-120 F		12,3	11,6	10,7	9,6	8,2	6,7	4,9	1,3	-	-
MR B 50-70 F		6	5,6	5,1	4,4	3,8	2,9	1,9	-	-	-
MR B 65-120 F		12	11,8	11,3	10,9	10,2	9,7	8,9	7,1	1,6	-
MR B 65-70 F		5,7	5,4	5,1	4,8	4,2	3,7	2,9	1,3	0,6	-

## Serie MR B (bronce) - Monofásica 230V

Modelo	Código	Conexiones		Tensión	P.V.P. (€) MR B Monofásica
		Bomba	Tubería		
MR B 15/40-130	1576000041	G 1"	Rp 1/2"	1x230V	337
MR B 15/60-130	1576000043	G 1"	Rp 1/2"	1x230V	344
MR B 25/70-130	1576000045	G 1½"	Rp 1"	1x230V	414

## Serie MR B (bronce) - Trifásica 400V

Modelo	Código	Conexiones		Tensión	P.V.P. (€) MR B Trifásica
		Bomba	Tubería		
MR B 40-120 F	1576000046	DN40	DN40	3x400V	2.644
MR B 40-70 F	1576000047	DN40	DN40	3x400V	2.577
MR B 50-120 F	1576000048	DN50	DN50	3x400V	3.078
MR B 50-70 F	1576000049	DN50	DN50	3x400V	2.900
MR B 65-120 F	1576000050	DN65	DN65	3x400V	3.356
MR B 65-70 F	1576000051	DN65	DN65	3x400V	3.129

# Serie Ego

## GUÍA DE EQUIVALENCIA DE MODELOS

### BOMBAS CIRCULADORAS SIMPLES

GRUNDFOS	EBARA	WILO
UPS2 / Alpha 1-2(L) / Magna 1-3	Modelo	Stratos / Pico / Eco
UPS2 15-40/60 130	EGO 15/40-130	Stratos / Yonos PICO 15/1-4
UPS2 25-40/60 130	EGO 25/40-130	Stratos / Yonos PICO 25/1-4-130
UPS2 15-40/60 130	EGO 15/60-130	Stratos / Yonos PICO 15/1-6
UPS2 25-40/60 130	EGO 25/60-130	Stratos / Yonos PICO 25/1-6-130
ALPHA1 25-80 130	EGO 25/80-130	Yonos PICO 25/1-8-130
ALPHA1 25-40 180	EGO 25/40-180	Yonos PICO 25/1-4
ALPHA1 32-40 180	EGO 32/40-180	Yonos PICO 30/1-4
ALPHA1 25-60 180	EGO 25/60-180	Yonos PICO 25/1-6
ALPHA1 32-60 180	EGO 32/60-180	Yonos PICO 30/1-6
ALPHA1 25-80 180	EGO 25/80-180	Yonos PICO 25/1-8
ALPHA1 32-80 180	EGO 32/80-180	Yonos PICO 30/1-8
-	EGO ER 25/40-180	Yonos ECO 25/1-5
-	EGO ER 32/40-180	Yonos ECO 30/1-5
-	EGO ER 25/60-180	Yonos ECO 25/1-5
-	EGO ER 32/60-180	Yonos ECO 30/1-5
ALPHA1 25/40-130	EGO 2 25/40-130	Stratos / Yonos PICO 25/1-4-130
ALPHA1 25/60-130	EGO 2 25/60-130	Stratos / Yonos PICO 25/1-6-130
ALPHA1 25/40-180	EGO 2 25/40-180	Stratos / Yonos PICO 25/1-4-130
ALPHA1 25/60-180	EGO 2 25/60-180	Stratos / Yonos PICO 25/1-6-130
ALPHA2 15/40-130	EGO 2 TECH 15/40-130	Stratos / Yonos PICO 15/1-4-130
ALPHA2 25/40-130	EGO 2 TECH 25/40-130	Stratos / Yonos PICO 25/1-4-130
ALPHA2 25/60-130	EGO 2 TECH 25/60-130	Stratos / Yonos PICO 25/1-6-130
ALPHA2 25/40-180	EGO 2 TECH 25/40-180	Stratos / Yonos PICO 25/1-4-180
ALPHA2 25/60-180	EGO 2 TECH 25/60-180	Stratos / Yonos PICO 25/1-6-180
ALPHA2 32/40-180	EGO 2 TECH 32/40-180	Stratos / Yonos PICO 30/1-4-180
MAGNA1 25-60	EGO 2 EASY 25/60-180	Stratos 25/1-6
MAGNA1 25-80	EGO 2 EASY 25/80-180	Stratos 25/1-8
MAGNA1 25-100	EGO 2 EASY 25/100-180	Stratos 25/1-10
MAGNA1 25-120	EGO 2 EASY 25/120-180	Stratos 25/1-12
MAGNA1 32-60	EGO 2 EASY 32/60-180	Stratos 30/1-6
MAGNA1 32-80	EGO 2 EASY 32/80-180	Stratos 30/1-8
MAGNA1 32-100	EGO 2 EASY 32/100-180	Stratos 30/1-10
MAGNA1 32-120	EGO 2 EASY 32/120-180	Stratos 30/1-12
MAGNA3 25-60	EGO 2 EASY C 25/60-180	Stratos 25/1-6
MAGNA3 25-80	EGO 2 EASY C 25/80-180	Stratos 25/1-8
MAGNA3 25-100	EGO 2 EASY C 25/100-180	Stratos 25/1-10
MAGNA3 25-120	EGO 2 EASY C 25/120-180	Stratos 25/1-12
MAGNA3 32-60	EGO 2 EASY C 32/60-180	Stratos 30/1-6
MAGNA3 32-80	EGO 2 EASY C 32/80-180	Stratos 30/1-8
MAGNA3 32-100	EGO 2 EASY C 32/100-180	Stratos 30/1-10
MAGNA3 32-120	EGO 2 EASY C 32/120-180	Stratos 30/1-12
MAGNA1 32-100 F	EGO 2 EASY 32/100 F220	Stratos 32/1-10
-	EGO 2 EASY 40/60 F220	Stratos 40/1-6
MAGNA1 40-40F	EGO 2 EASY 40/100 F220	Stratos 40/1-10
-	EGO 2 EASY 50/100 F240	Stratos 50/1-10
MAGNA3 32-100 F	EGO C EASY 32/100 F220	Stratos 32/1-10
-	EGO C EASY 40/60 F220	Stratos 40/1-6
MAGNA3 40-40 F	EGO C EASY 40/100 F220	Stratos 40/1-10
-	EGO C EASY 50/100 F240	Stratos 50/1-10
MAGNA1 40-40 F	EGO 2 SLIM 40-40/220 U	Stratos 40/1-4
MAGNA1 40-80 F	EGO 2 SLIM 40-80/220 U	Stratos 40/1-8
MAGNA1 40-100 F	EGO 2 SLIM 40-100/220 U	Stratos 40/1-10
-	EGO 2 SLIM 40-120/250 U	Stratos 40/1-12
MAGNA1 40-180 F	EGO 2 SLIM 40-180/250 U	Stratos 40/1-16
MAGNA1 50-40 F	EGO 2 SLIM 50-40 U	-
MAGNA1 50-80 F	EGO 2 SLIM 50-80 U	Stratos 50/1-9
MAGNA1 50-120 F	EGO 2 SLIM 50-120 U	Stratos 50/1-12
MAGNA1 50-180 F	EGO 2 SLIM 50-180 U	-

# Serie Ego

## GUÍA DE EQUIVALENCIA DE MODELOS

### BOMBAS CIRCULADORAS SIMPLES

GRUNDFOS	EBARA	WILO
<b>Magna 1-3</b>	<b>Modelo</b>	<b>Stratos</b>
MAGNA1 65-40 F	EGO 2 SLIM 65-40 U	Stratos 65/1-4
MAGNA1 65-80 F	EGO 2 SLIM 65-80 U	Stratos 65/1-9
MAGNA1 65-120F	EGO 2 SLIM 65-120 U	-
MAGNA1 80-40 F	EGO 2 SLIM 80-40 U PN6	Stratos 80/1-4
MAGNA1 80-40 F	EGO 2 SLIM 80-40 U PN10	-
MAGNA1 80-80 F	EGO 2 SLIM 80-80 U PN6	Stratos 80/1-6
MAGNA1 80-80 F	EGO 2 SLIM 80-80 U PN10	Stratos 80/1-6
MAGNA1 65-120F	EGO 2 SLIM 65-120 U	-
MAGNA1 80-40 F	EGO 2 SLIM 80-40 U PN6	Stratos 80/1-4
MAGNA1 80-40 F	EGO 2 SLIM 80-40 U PN10	-
MAGNA1 80-80 F	EGO 2 SLIM 80-80 U PN6	Stratos 80/1-6
MAGNA1 80-80 F	EGO 2 SLIM 80-80 U PN10	Stratos 80/1-6
MAGNA3 40-40 F	EGO 2 SLIM 40-40/220 C	Stratos 40/1-4
MAGNA3 40-80 F	EGO 2 SLIM 40-80/220 C	Stratos 40/1-8
MAGNA3 40-120 F	EGO 2 SLIM 40-120/250 C	Stratos 40/1-12
MAGNA3 40-180 F	EGO 2 SLIM 40-180/250 C	Stratos 40/1-16
MAGNA3 50-40 F	EGO 2 SLIM 50-40 C	-
MAGNA3 50-80 F	EGO 2 SLIM 50-80 C	Stratos 50/1-9
MAGNA3 50-120 F	EGO 2 SLIM 50-120 C	Stratos 50/1-12
MAGNA3 50-180 F	EGO 2 SLIM 50-180 C	Stratos 50/1-16
MAGNA3 65-40 F	EGO 2 SLIM 65-40 C	Stratos 65/1-4
MAGNA3 65-80 F	EGO 2 SLIM 65-80 C	Stratos 65/1-9
MAGNA3 65-120F	EGO 2 SLIM 65-120 C	Stratos 65/1-12
MAGNA3 65-150F	EGO 2 SLIM 65-180 C	Stratos 65/1-16
MAGNA3 80-40 F	EGO 2 SLIM 80-40 C PN6	-
MAGNA3 80-40 F	EGO 2 SLIM 80-40 C PN10	-
MAGNA3 80-80 F	EGO 2 SLIM 80-80 C PN6	Stratos 80/1-6
MAGNA3 80-80 F	EGO 2 SLIM 80-80 C PN10	Stratos 80/1-6
MAGNA3 80-120 F	EGO 2 SLIM 80-120 C PN6	Stratos 80/1-12 PN6
MAGNA3 80-120 F	EGO 2 SLIM 80-120 C PN10	Stratos 80/1-12 PN10
MAGNA3 100-80 F	EGO 2 SLIM 100-80 C PN6	-
MAGNA3 100-80 F	EGO 2 SLIM 100-80 C PN10	-
MAGNA3 100-120 F	EGO 2 SLIM 100-120 C PN6	Stratos 100/1-12 PN6
MAGNA3 100-120 F	EGO 2 SLIM 100-120 C PN10	Stratos 100/1-12 PN10

### BOMBAS CIRCULADORAS GEMELAS

GRUNDFOS	EBARA	WILO
<b>Magna 1-3 D</b>	<b>Modelo</b>	<b>Stratos D / Pico D</b>
-	EGO T 32/60-180	Yonos PICO-D 30/1-6
-	EGO T 32/80-180	Yonos PICO-D 30/1-8
MAGNA1 D 32-40	EGO 2 T EASY 32/40-180	-
MAGNA1 D 32-60	EGO 2 T EASY 32/60-180	-
MAGNA1 D 32-80	EGO 2 T EASY 32/80-180	Stratos-D 30/1-8
MAGNA1 D 32-100	EGO 2 T EASY 32/100-180	-
MAGNA1 D 32-120	EGO 2 T EASY 32/120-180	Stratos-D 30/1-12
MAGNA3 D 32-40	EGO 2 T EASY C 32/40-180	-
MAGNA3 D 32-60	EGO 2 T EASY C 32/60-180	-
MAGNA3 D 32-80	EGO 2 T EASY C 32/80-180	Stratos-D 30/1-8
MAGNA3 D 32-100	EGO 2 T EASY C 32/100-180	-
-	EGO 2 T EASY C 32/120-180	Stratos-D 30/1-12
MAGNA1 D 40-100 F	EGO 2 T EASY 40/100 F	-
MAGNA3 D 40-100 F	EGO 2 T EASY C 40/100 F	-
MAGNA3 D 40-40 F	EGO 2 TC SLIM 40-40/220	-
MAGNA3 D 40-80 F	EGO 2 TC SLIM 40-80/220	Stratos-D 40/1-8
MAGNA3 D 40-120 F	EGO 2 TC SLIM 40-120/250	Stratos-D 40/1-12
MAGNA3 D 40-180 F	EGO 2 TC SLIM 40-180/250	Stratos-D 40/1-16

# Serie Ego

## GUÍA DE EQUIVALENCIA DE MODELOS

### BOMBAS CIRCULADORAS GEMELAS

GRUNDFOS	EBARA	WILO
<b>Magna 3 D</b>	<b>Modelo</b>	<b>Stratos D</b>
MAGNA3 D 50-40 F	EGO 2 TC SLIM 50-40	-
MAGNA3 D 50-80 F	EGO 2 TC SLIM 50-80	Stratos-D 50/1-8
MAGNA3 D 50-120 F	EGO 2 TC SLIM 50-120	Stratos-D 50/1-12
MAGNA3 D 50-180 F	EGO 2 TC SLIM 50-180	Stratos-D 50/1-16
MAGNA3 D 65-40 F	EGO 2 TC SLIM 65-40	-
MAGNA3 D 65-80 F	EGO 2 TC SLIM 65-80	-
MAGNA3 D 65-120 F	EGO 2 TC SLIM 65-120	Stratos-D 65/1-12
MAGNA3 D 65-150 F	EGO 2 TC SLIM 65-180	Stratos-D 65/1-16
MAGNA3 D 80-40 F	EGO 2 TC SLIM 80-40 PN6	-
MAGNA3 D 80-40 F	EGO 2 TC SLIM 80-40 PN10	-
MAGNA3 D 80-80 F	EGO 2 TC SLIM 80-80 PN6	-
MAGNA3 D 80-80 F	EGO 2 TC SLIM 80-80 PN10	-
MAGNA3 D 80-120 F	EGO 2 TC SLIM 80-120 PN6	Stratos-D 80/1-12 PN6
MAGNA3 D 80-120 F	EGO 2 TC SLIM 80-120 PN10	Stratos-D 80/1-12 PN10
MAGNA3 D 100-40 F	EGO 2 TC SLIM 100-40 PN6	-
MAGNA3 D 100-40 F	EGO 2 TC SLIM 100-40 PN10	-
MAGNA3 D 100-80 F	EGO 2 TC SLIM 100-80 PN6	-
MAGNA3 D 100-80 F	EGO 2 TC SLIM 100-80 PN10	-
MAGNA3 D 100/120F	EGO 2 TC SLIM 100-120 PN6	-
MAGNA3 D 100/120F	EGO 2 TC SLIM 100-120 PN10	-

### BOMBAS CIRCULADORAS EN BRONCE (SIMPLES)

GRUNDFOS	EBARA	WILO
<b>Alpha 2 / Magna 1-3 / UPS/ UP</b>	<b>Modelo</b>	<b>Evotron / Stratos / Top-Z / Star-Z</b>
ALPHA2 25-40 N 130	EGO B 25/40-130	EVOTRON 40/130 SOL
ALPHA2 25-60 N 130	EGO B 25/60-130	EVOTRON 60/130 SOL
ALPHA2 25-80 N 130	EGO B 25/80-130	EVOTRON 80/130 SOL
MAGNA1 25-60 N	EGO 2 B EASY 25/60-180	.
MAGNA1 25-100 N	EGO 2 B EASY 25/100-180	.
MAGNA1 25-120 N	EGO 2 B EASY 25/120-180	.
MAGNA1 32-60 N	EGO 2 B EASY 32/60-180	.
MAGNA1 32-100 N	EGO 2 B EASY 32/100-180	.
MAGNA1 32-120 N	EGO 2 B EASY 32/120-180	Stratos-Z 30/1-12
MAGNA3 25-60 N	EGO 2 B EASY C 25/60-180	.
MAGNA3 25-80 N	EGO 2 B EASY C 25/80-180	Stratos-Z 25/1-8
MAGNA3 25-100 N	EGO 2 B EASY C 25/100-180	.
MAGNA3 32-60 N	EGO 2 B EASY C 32/60-180	.
MAGNA3 32-80 N	EGO 2 B EASY C 32/80-180	Stratos-Z 30/1-8
MAGNA3 32-100 N	EGO 2 B EASY C 32/100-180	.
MAGNA3 40-80 F N	EGO 2 B SLIM 40-80	.
MAGNA3 40-120 F N	EGO 2 B SLIM 40-120	Stratos-Z 40/1-12
MAGNA3 50-80 F N	EGO 2 B SLIM 50-80	Stratos-Z 50/1-9
MAGNA3 50-120 F N	EGO 2 B SLIM 50-120	.
MAGNA3 40-80 F N	EGO 2 BC SLIM 40-80	.
MAGNA3 40-120 F N	EGO 2 BC SLIM 40-120	Stratos-Z 40/1-12
MAGNA3 50-80 F N	EGO 2 BC SLIM 50-80	Stratos-Z 50/1-9
MAGNA3 50-120 F N	EGO 2 BC SLIM 50-120	.
UPS 15-50 N 130	MR B 15/40-130	.
UPS 15-50 N 130	MR B 15/60-130	.
UPS 40-120F B	MR B 40-120 F250	.
UPS 40-60F B	MR B 40-70 F250	TOP-Z 40/7
UPS 50-120F B	MR B 50-120 F280	TOP-Z 50/10
UPS 50-60F B	MR B 50-70 F280	.
UPS 65-120F B	MR B 65-120 F340	TOP-Z 65/10
UPS 65-60F B	MR B 65-70 F340	.
UP 15-14 B PM	ECO-ETHERMA EM	Star-Z 15 TT
UP 15-14 BA PM	ECO-ETHERMA EM-U	Star-Z 15 TT
UP 15-14 BA PM	ECO-ETHERMA EM-T	Star-Z 15 TT
UP 15-14 BA PM timer	ECO-ETHERMA EM-TU	Star-Z 15 TT



## APLICACIONES INDUSTRIALES Y EDIFICACIÓN SINGULAR / COMERCIAL (HVAC)

### Bombas centrífugas de superficie (Horizontales / Verticales)

#### Horizontales

	<b>Series 3D / 3D4</b> Bombas centrífugas monobloc con eje prolongado - Hierro fundido	323
	<b>Series 3DS / 3DS4</b> Bombas centrífugas monobloc con eje acoplado - Hierro fundido	323
	<b>Series 3DP / 3DP4</b> Bombas centrífugas sobre bancada Normalizada según EN 733 - Hierro fundido	329
	<b>Series 3M / 3M4</b> Bombas centrífugas monobloc con eje prolongado - AISI 304	331
	<b>Series 3LM / 3LM4</b> Bombas centrífugas monobloc con eje prolongado - AISI 316	331
	<b>Series 3S / 3S4</b> Bombas centrífugas monobloc con eje acoplado - AISI 304	331
	<b>Series 3LS / 3LS4</b> Bombas centrífugas monobloc con eje acoplado - AISI 316	331
	<b>Series 3P / 3P4</b> Bombas centrífugas sobre bancada Normalizada según EN 733 - AISI 304	340
	<b>Series 3LP / 3LP4</b> Bombas centrífugas sobre bancada Normalizada según EN 733 - AISI 316	342
	<b>GSD</b> Bombas centrífugas monobloc según EN 733 - Hierro Fundido	344
	<b>MDSL</b> Bombas centrífugas monobloc según EN 733 - AISI 316	353
	<b>GS</b> Bombas centrífugas sobre bancada Normalizada según EN 733 - Hierro Fundido	362

#### Verticales

	<b>Serie EVMS</b> Bombas In-line multicelulares verticales en AISI 304, AISI 316 y Hierro Fundido	48
--	--	----

### Bombas In-Line para HVAC - Rotor seco

	<b>SERIES 3E(-K)</b> Bombas centrífugas tipo In-line (Simple) - Hierro Fundido <i>(Novedad)</i>	373
	<b>EBARA ELINE(D)</b> Bombas monobloc tipo In-line (Simples y gemelas) - Hierro Fundido	387
	<b>EBARA ELINE(D) VV</b> Bombas monobloc In-line con control de velocidad (Simples y gemelas) - Hierro Fundido	388

# Seleccionar una bomba para climatización (HVAC) nunca ha sido tan fácil

Para facilitar la selección de bombas para climatización (HVAC) más adecuadas a las necesidades, o simplemente para evaluar las características técnicas de rendimiento, o ver dimensiones y materiales de los componentes de las bombas, EBARA dispone del software de selección **EBARA\_CLI**.

Con EBARA\_CLI podrá seleccionar las bombas más adecuada para su proyecto. Esta aplicación también le permite calcular el caudal y presión necesarios en su instalación.

EBARA\_CLI ofrece modelos BIM compatibles con Revit que incluyen datos mecánicos, eléctricos y de funcionamiento de las bombas para HVAC seleccionadas.

Toda la documentación de las bombas seleccionadas puede imprimirse, enviarse por Email o ser grabada en un archivo PDF.

Con el software de selección EBARA\_CLI puede calcular un equipo de varias formas:

- Por punto de trabajo (selección hidráulica).
- Por designación del modelo (selección directa de equipos).



## Selector Ebara\_CLI

Para la selección de bombas de climatización (HVAC) más adecuadas a cada necesidad, introduzca los parámetros necesarios y encuentre las bombas que mejor se ajusten a su demanda.



## Normativa

Selecione de forma cómoda, rápida y eficaz la bomba más adecuada según la configuración y normativa actual.



## Documentación

Obtenga el PDF de la bomba seleccionada con la documentación técnica más completa de la misma: curva de rendimiento, características técnicas, dimensiones, planos 3D, objetos BIM, etc.



## Solución perfecta

EBARA\_CLI es la herramienta perfecta para la prescripción de bombas para HVAC, ya que además de ofrecer toda la información técnica incluye la valoración económica actualizada.





Pantalla de inicio para el cálculo de la bomba según las necesidades requeridas.

# Software EBARA\_CLI

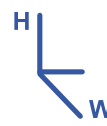

## Dimensiones

Asegúrese de que las dimensiones del producto se ajusten a sus necesidades.



## Materiales

Consulte las especificaciones técnicas de los distintos componentes de la bomba seleccionada.



## Rendimiento

Seleccione la bomba en función de las necesidades de sus instalaciones.



## Datos técnicos

Descubra todas las características técnicas de nuestros equipos.



## Familias BIM

Descargue las familias BIM disponibles de nuestra gama de bombas para HVAC.

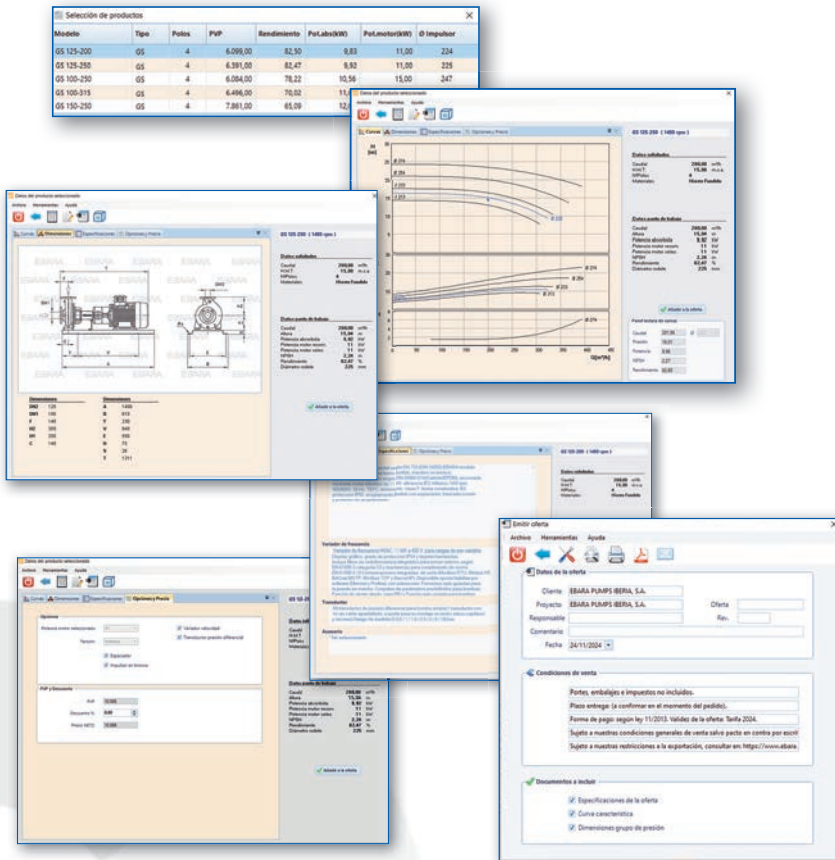

Una vez calculadas las necesidades del producto, el software de selección EBARA\_CLI nos ofrece una selección de bombas valoradas económicamente que cumplen con la normativa y los requisitos necesarios. Simplemente debemos seleccionar una y generar una oferta en PDF.



Puede solicitar sin compromiso nuestro software de selección EBARA\_CLI escaneando el Código QR o a través de: diez.ana@ebar.com





# SERIE 3D

## Electrobomba centrífuga monobloc Normalizada según EN 733 - Hierro fundido



Electrobombas centrífugas monobloc y normalizadas construidas en hierro fundido (Serie 3D) particularmente adecuadas para el abastecimiento de agua doméstico y líquidos no agresivos, abastecimiento agrícola e industrial, grupos de presión y contra incendios, aire acondicionado, lavado a presión y torres de refrigeración. Incorporadas a diferentes tipos de maquinaria industrial.



3D



3DS



3DP



Construcción robusta



Impulsor en Acero Inoxidable



OEM  
Posibilidad de instalarse en maquinaria para uso industrial

### Materiales

**Cuerpo de bomba** Hierro fundido.

**Impulsor** AISI 304: para series 32, 40 y 50  
AISI 316 microfundido: para serie 65.

**Eje** AISI 304 (sólo parte en contacto con el líquido).

**Cierre mecánico SERIE 3D** Carbón / Cerámica / NBR (estándar)

**Otros cierres mecánicos (opcionales)**  
Versión H: Carbón/Cerámica/FPM (Vitón)  
Versión HS: SiC / SiC / FPM (Vitón)  
Versión HW: C. Tungste./ C. Tungste./FPM  
Versión HWS: SiC /Carburo Tungsteno /FPM  
Versión E: Carbón/Cerámica/EPDM

**Soporte motor** Hierro fundido para modelo 32-200/3, 15, 18,5 y 22 kW.  
Aluminio para el resto de la gama

### Opcional



#### Cierres mecánicos

Pág. 398 - Versión H (Alta temperatura).  
Versión E (Alta temperatura).  
Versión HS (Líquidos especiales).  
Versión HW y HWS (Alta temperatura y líquidos especiales).

### Conexiones

DNA	32-125/160/200	Brida DN50
	40-125/160/200	Brida DN65
	50-125/160/200	Brida DN65
	65-125/160/200	Brida DN80
DNI	32-125/160/200	Brida DN32
	40-125/160/200	Brida DN40
	50-125/160/200	Brida DN50
	65-125/160/200	Brida DN65

### Datos técnicos

<b>Eficiencia</b>	Motor trifásico eficiencia IE3 a partir de 0,75 kW de potencia nominal inclusive.
<b>Presión máx. de trabajo</b>	10 bar
<b>Temperatura máx. de líquido vehiculado SERIE 3D</b>	-5°C ÷ +90°C para versión estándar. -5°C ÷ +110°C versiones H, HS, HW y HWS. -5°C ÷ +120°C para versión E.
<b>MEI</b>	> 0,4
<b>Polos</b>	2 y 4
<b>Aislamiento</b>	Clase F (B para altas temperaturas)
<b>Grado de protección</b>	IP55
<b>Tensión</b>	- Monofásica 230V ±10% - Trifásica 230/400V ±10% (hasta 4 kW) - Trifásica 400/690V ±10% (desde 5,5 kW)
<b>Protección</b>	Protección del motor a cargo del cliente.

### Versiones Serie 3D

Disponibles en 3 versiones diferentes con motores de 2 y 4 polos:



3D

Monobloc con eje prolongado



3DS

Monobloc con motor estándar y eje acoplado

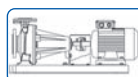

3DP

Sobre bancada con motor estándar y espaciador

\*Disponibles también versiones con voltajes especiales y cierres mecánicos especiales.

# SERIE 3D

Electrobomba centrífuga monobloc Normalizada según EN 733 - Hierro fundido I.



## Denominación

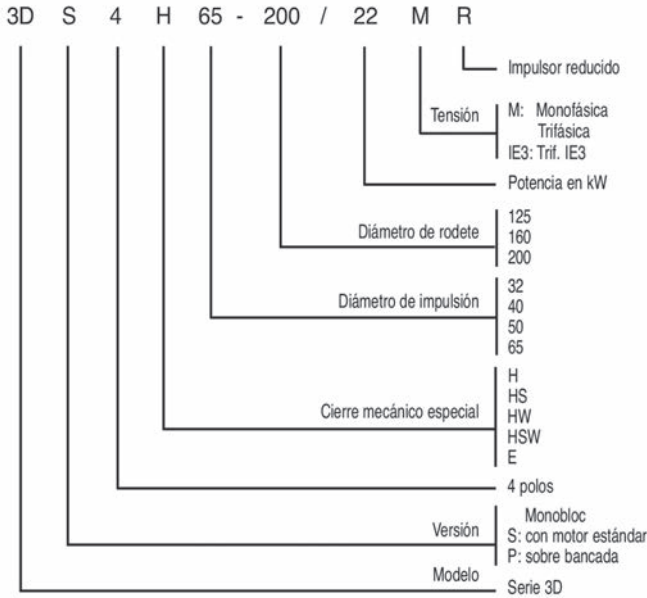

## Fácil mantenimiento

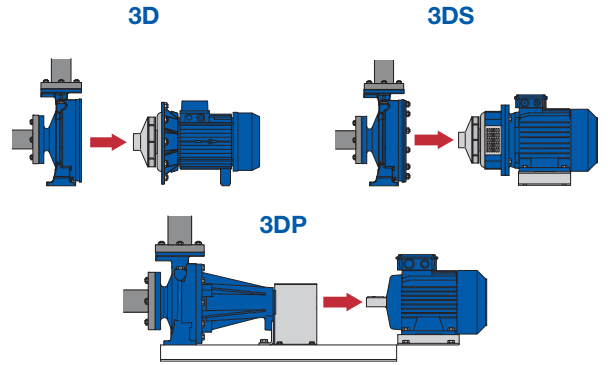

Para facilitar las operaciones de mantenimiento, el impulsor, el soporte y el motor pueden ser extraídos sin desmontar el cuerpo de bomba de la instalación.

## Accesorios



### Kit de contrabridas

Pág. 399 - Kit de contrabridas Galvanizadas.



### Sistemas de control

Pág. 131-132 - E-SPD+ y SPB

Variadores de velocidad compactos.

Posibilidad de Convertidor de frecuencia industrial.

## Motores estándar (Series 3DS y 3DP)

Las series 3DS y 3DP montan motores estándar IEC. Esto hace más fácil encontrar un motor de sustitución, en caso de que sea necesario.

## Campo de trabajo - 2.900 r.p.m.

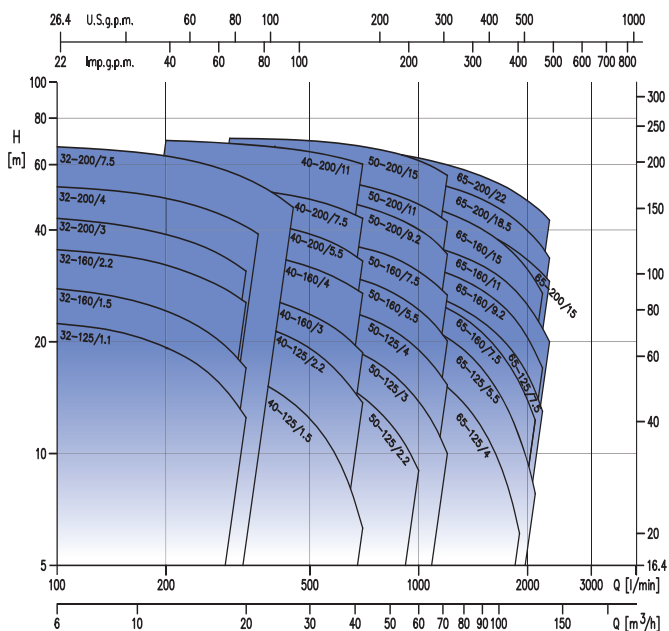

## Campo de trabajo - 1.450 r.p.m.

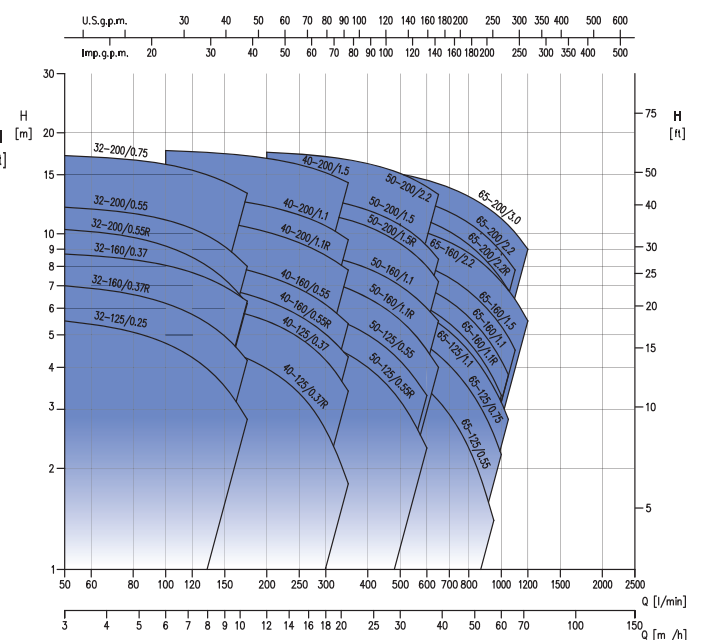



# SERIE 3D4

Electrobomba centrífuga monobloc en Hierro fundido con impulsor en AISI 304 / AISI 316



3D / 3D4

## Trifásica 230/400V - Modelos 32 / 40

4 Polos

Modelo	Código	kW	CV	Q=Caudal										Inten. Abs. [A]		DNA	DNI	Peso [kg]	P.V.P. (€)	
				l/min		0	50	100	150	175	200	250	300	350	230V					400V
				m³/h	0	3	6	9	10,5	12	15	18	21							
H=Altura manométrica total (m)																				
3D4/N 32-125/0,25	2540010004N	0,25	0,33	5,7	5,5	4,7	3,5	2,8	-	-	-	-	1,9	1,1	50	32	23,9	1.086		
3D4/E 32-160/0,37R	2540020004E	0,37	0,5	7,3	7	6,2	5	4,2	-	-	-	-	2,6	1,5	50	32	31,1	1.231		
3D4/E 32-160/0,37	2540920004E	0,37	0,5	9	8,7	8,1	7	6,3	-	-	-	-	2,6	1,5	50	32	31,3	1.231		
3D4/E 32-200/0,55R	2540030004E	0,55	0,75	10,8	10,3	9,2	7,3	6,2	-	-	-	-	2,6	1,5	50	32	35,9	1.319		
3D4/E 32-200/0,55	2540930004E	0,55	0,75	12,5	12	11	9,2	8	-	-	-	-	2,6	1,5	50	32	35,9	1.319		
3D4/I 32-200/0,75	2540050004I	0,75	1	17,5	17,1	16,1	14,3	13,2	-	-	-	-	4,6	2,7	50	32	39,5	1.468		
3D4/E 40-125/0,37R	2541020004E	0,37	0,5	5,1	-	4,8	4,5	4,3	4	3,4	2,6	1,8	1,9	1,1	65	40	24,7	1.144		
3D4/E 40-125/0,37	2541920004E	0,37	0,5	6,5	-	6,3	6	5,8	5,5	4,9	4,2	3,4	1,9	1,1	65	40	24,8	1.144		
3D4/E 40-160/0,55R	2541030004E	0,55	0,75	7,7	-	7,3	6,9	6,6	6,3	5,7	5	4,3	2,6	1,5	65	40	32,3	1.239		
3D4/E 40-160/0,55	2541930004E	0,55	0,75	9,1	-	8,6	8,1	7,8	7,5	6,9	6,2	5,4	2,6	1,5	65	40	32,7	1.239		
3D4/I 40-200/1,1R	2541070004I	1,1	1,5	11,6	-	11,2	10,8	10,5	10,1	9,4	8,6	7,8	4,6	2,7	65	40	41,2	1.651		
3D4/I 40-200/1,1	2541970004I	1,1	1,5	13,6	-	13,2	12,7	12,4	12,1	11,4	10,6	9,6	4,6	2,7	65	40	41,3	1.651		
3D4/I 40-200/1,5	2541980004I	1,5	2	18	-	17,7	17,3	17,1	16,8	16,1	15,2	14,2	6,2	3,6	65	40	43	1.851		

\* Hasta 5,5 CV tensión 230-400 V, de 7,5 CV en adelante 400-690 V

Precios sin juego de contrabridas. Ver Kit de contrabridas en Pág. 399

## Trifásica 230/400V - Modelos 50 / 65

4 Polos

Modelo	Código	kW	CV	Q=Caudal												Inten. Abs. [A]		DNA	DNI	Peso [kg]	P.V.P. (€)	
				l/min		0	200	250	300	350	500	600	800	950	1050	1200	230V					400V
				m³/h	0	12	15	18	21	30	36	48	57	63	72							
H=Altura manométrica total (m)																						
3D4/E 50-125/0,55R	2542030004E	0,55	0,75	5,4	5,2	5	4,7	4,4	3,2	2,3	-	-	-	-	2,6	1,5	65	50	32,7	1.268		
3D4/E 50-125/0,55	2542930004E	0,55	0,75	6,4	6,2	6	5,7	5,4	4,2	3,3	-	-	-	-	2,6	1,5	65	50	32,8	1.268		
3D4/I 50-160/1,1R	2542070004I	1,1	1,5	8,2	7,8	7,6	7,2	6,9	5,5	4,5	-	-	-	-	4,6	2,7	65	50	42,2	1.559		
3D4/I 50-160/1,1	2542970004I	1,1	1,5	9,5	9,1	8,9	8,6	8,3	7	6	-	-	-	-	4,6	2,7	65	50	42,3	1.559		
3D4/I 50-200/1,5R	2542080004I	1,5	2	12,7	12,1	11,8	11,4	11	9,3	8	-	-	-	-	6,2	3,6	65	50	43,4	1.854		
3D4/I 50-200/1,5	2542980004I	1,5	2	14	13,3	13	12,7	12,2	10,6	9,2	-	-	-	-	6,2	3,6	65	50	44,5	1.854		
3D4/I 50-200/2,2	2542900004I	2,2	3	17,8	17,5	17,3	17	16,6	15,1	13,8	-	-	-	-	7,8	4,5	65	50	42,9	1.888		
3D4/E 65-125/0,55	2543030004E	0,55	0,75	5,3	-	-	4,8	4,6	4	3,5	2,3	1,4	-	-	2,6	1,5	80	65	37,2	1.564		
3D4/I 65-125/0,75	2543040004I	0,75	1	6,4	-	-	6	5,8	5,2	4,6	3,5	2,5	-	-	4,6	2,7	80	65	35,3	1.701		
3D4/I 65-125/1,1	2543070004I	1,1	1,5	7,7	-	-	7,2	7	6,3	5,7	4,5	3,5	2,8	-	4,6	2,7	80	65	35,3	1.786		
3D4/I 65-160/1,1	2543970004I	1,1	1,5	8,6	-	-	-	8,1	7,4	6,9	5,7	4,6	3,8	-	4,6	2,7	80	65	44,6	2.015		
3D4/I 65-160/1,5	2543080004I	1,5	2	9,7	-	-	-	9,2	8,5	8	6,7	5,7	4,9	-	6,2	3,6	80	65	46,1	2.201		
3D4/I 65-160/2,2	2543100004I	2,2	3	11,8	-	-	-	11,3	10,6	10,1	8,8	7,6	6,8	5,5	7,8	4,5	80	65	48,1	2.490		
3D4/I 65-200/2,2R	2544100004I	2,2	3	13	-	-	-	12,4	11,6	10,9	9,3	7,8	6,8	-	7,8	4,5	80	65	46,5	2.681		
3D4/I 65-200/2,2	2544900004I	2,2	3	14,5	-	-	-	13,9	13	12,4	10,8	9,3	8,3	-	7,8	4,5	80	65	46,5	2.681		
3D4/I 65-200/3,0	2544110004I	3	4	16,3	-	-	-	15,8	15,1	14,4	12,9	11,6	10,6	9	11,8	6,8	80	65	54,5	2.730		

\* Hasta 5,5 CV tensión 230-400 V, de 7,5 CV en adelante 400-690 V

Precios sin juego de contrabridas. Ver Kit de contrabridas en Pág. 399



# SERIE 3DS

Electrobomba centrífuga monobloc en Hierro fundido con impulsor en AISI 304 / AISI 316

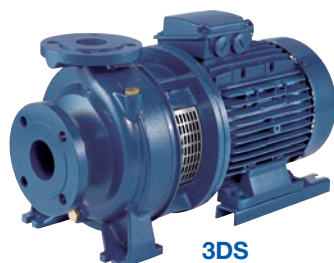

3DS

## Trifásica 230/400/690V - Modelos 32 / 40 / 50

2 Polos

Modelo	Código	kW	CV	Q=Caudal												Inten. Abs. [A]			DNA	DNI	Peso [kg]	P.V.P. (€)
				l/min	0	100	150	200	300	400	500	700	800	1000	1200	230V	400V	690V				
				m³/h	0	6	9	12	18	24	30	42	48	60	72							
H=Altura manométrica total (m)																						
3DS/N 32-125/1,1	2560070004N	1,1	1,5	23	22,4	21,2	19,3	14,4	-	-	-	-	-	-	-	4,2	2,4	-	50	32	32,1	1.353
3DS/I 32-160/1,5	2560080004I	1,5	2	28,5	27,5	25,9	23,7	18,5	-	-	-	-	-	-	-	5,2	3,0	-	50	32	36,3	1.438
3DS/I 32-160/2,2	2560100004I	2,2	3	36,7	35,4	34,1	32,2	27,3	-	-	-	-	-	-	-	8	4,6	-	50	32	40,4	1.538
3DS/I 32-200/3,0	2560110004I	3	4	44	43	41	39	33	-	-	-	-	-	-	-	9,7	5,6	-	50	32	59,3	2.056
3DS/I 32-200/4,0	2560120004I	4	5,5	53	52,5	51	49	43	-	-	-	-	-	-	-	12,1	7,0	-	50	32	60,8	2.085
3DS/I 32-200/7,5	2560140004I	7,5	10	68	67	65	63	57	50	-	-	-	-	-	-	13,1	7,6	50	32	92	2.856	
3DS/I 40-125/1,5	2561080004I	1,5	2	19	-	-	18,2	16,8	14,8	12,4	6,3	-	-	-	-	5,2	3,0	-	65	40	31,9	1.474
3DS/I 40-125/2,2	2561100004I	2,2	3	25	-	-	24,4	23,2	21,4	19,2	13,7	-	-	-	-	8,0	4,6	-	65	40	35,5	1.489
3DS/I 40-160/3,0	2561110004I	3	4	31	-	-	29,4	27,8	25,8	23,7	18,7	-	-	-	-	9,7	5,6	-	65	40	65,6	1.945
3DS/I 40-160/4,0	2561120004I	4	5,5	38,8	-	-	37,2	35,7	33,8	31,8	27	-	-	-	-	12,1	7,0	-	65	40	51,8	1.973
3DS/I 40-200/5,5	2561130004I	5,5	7,5	45,5	-	-	44,5	43	41	39	33	-	-	-	-	10,0	5,8	65	40	79,7	2.557	
3DS/I 40-200/7,5	2561140004I	7,5	10	55	-	-	53,5	52	50,5	48,5	43	-	-	-	-	13,1	7,6	65	40	88,8	2.673	
3DS/I 40-200/11	2561160004I	11	15	71	-	-	70	68,5	67	65	60	-	-	-	-	19,7	11,4	65	40	130,8	4.676	
3DS/I 50-125/2,2	2562100004I	2,2	3	19,5	-	-	-	-	18	17	14,2	12,6	9	-	-	8,0	4,6	-	65	50	37,9	1.573
3DS/I 50-125/3,0	2562110004I	3	4	22,5	-	-	-	-	21,5	20,8	18,5	17,1	13,8	10	-	9,7	5,6	-	65	50	44,1	1.901
3DS/I 50-125/4,0	2562120004I	4	5,5	26,5	-	-	-	-	25,8	25,3	23,5	22,2	19	15,3	-	12,1	7,0	-	65	50	52,7	1.980
3DS/I 50-160/5,5	2562130004I	5,5	7,5	33	-	-	-	-	32	31,5	29,3	27,9	24,4	20	-	10,0	5,8	65	50	77,3	2.531	
3DS/I 50-160/7,5	2562140004I	7,5	10	39,5	-	-	-	-	38,2	37,6	35,8	34,5	30,9	26,7	-	13,1	7,6	65	50	99,5	2.762	
3DS/I 50-200/9,2	2562150004I	9,2	12,5	51,5	-	-	-	-	49,5	46,5	44,5	40	34,4	-	-	16,5	9,5	65	50	104	3.946	
3DS/I 50-200/11	2562160004I	11	15	57,5	-	-	-	-	55,5	52,5	51	47	42	-	-	19,7	11,4	65	50	130,8	4.388	
3DS/I 50-200/15	2562170004I	15	20	71	-	-	-	-	69,5	67	65,5	61,5	56	-	-	26,7	15,4	65	50	166,9	5.389	

\* Hasta 5,5 CV tensión 230-400 V, de 7,5 CV en adelante 400-690 V

Precios sin juego de contrabridas. Ver Kit de contrabridas en Pág. 399

## Trifásica 230/400/690V - Modelos 65

2 Polos

Modelo	Código	kW	CV	Q=Caudal											Inten. Abs. [A]			DNA	DNI	Peso [kg]	P.V.P. (€)
				l/min	0	600	700	1000	1300	1600	1900	2100	2200	2300	230V	400V	690V				
				m³/h	0	36	42	60	78	96	114	126	132	138							
H=Altura manométrica total (m)																					
3DS/I 65-125/4,0	2563120004I	4	5,5	22	20,4	19,8	17,2	14	10,4	6	-	-	-	-	12,1	7,0	-	80	65	65,4	2.270
3DS/I 65-125/5,5	2563130004I	5,5	7,5	26	-	25	22,5	19,4	15,5	11	8	-	-	-	-	10,0	5,8	80	65	76,3	2.687
3DS/M 65-125/7,5	2563140004M	7,5	10	31	-	29,6	27,5	24,7	21,5	17,8	14,7	13	-	-	-	13,1	7,6	80	65	99,9	2.755
3DS/M 65-160/7,5	2566140004M	7,5	10	31,6	-	29	26,6	23,5	19,8	15,5	12,3	-	-	-	-	13,1	7,6	80	65	99,2	3.447
3DS/M 65-160/9,2	2563150004M	9,2	12,5	36,5	-	34,7	32,4	29,6	26,3	22,2	18,8	17	-	-	-	16,5	9,5	80	65	108	4.240
3DS/M 65-160/11	2563160004M	11	15	40,5	-	39	37	34	31	27	23	22	20	-	-	19,7	11,4	80	65	106,8	4.674
3DS/M 65-160/15	2563170004M	15	20	48	-	46	44	41,5	38,4	34,6	31,9	30,5	29	-	-	26,7	15,4	80	65	142,9	5.037
3DS/M 65-200/15	2566170004M	15	20	54	-	51	47	43	38,6	33,3	29,2	27	-	-	-	26,7	15,4	80	65	156,9	5.109
3DS/M 65-200/18,5	2563180004M	18,5	25	60	-	58	55	51	47	41,5	37,9	35,9	33,6	-	-	33,0	19,1	80	65	158,5	5.342
3DS/M 65-200/22	2563190004M	22	30	68	-	65,5	62,5	58,5	54,5	49,5	46	44,5	42,5	-	-	38,0	22,0	80	65	197	5.606

\* Hasta 5,5 CV tensión 230-400 V, de 7,5 CV en adelante 400-690 V

Precios sin juego de contrabridas. Ver Kit de contrabridas en Pág. 399

BOMBAS CENTRÍFUGAS  
Línea Industrial

# SERIE 3DS4

Electrobomba centrífuga monobloc en Hierro fundido con impulsor en AISI 304 / AISI 316



3DS4

## Trifásica 230/400V - Modelos 32 / 40 4 Polos

Modelo	Código	kW	CV	Q=Caudal										Inten. Abs. [A]		DNA	DNI	Peso [kg]	P.V.P. (€)
				l/min	0	50	100	150	175	200	250	300	350	230V	400V				
				m³/h	0	3	6	9	10,5	12	15	18	21						
H=Altura manométrica total (m)																			
3DS4/N 32-125/0,25	2560010004N	0,25	0,33	5,7	5,5	4,7	3,5	2,8	-	-	-	-	1,6	0,9	50	32	24,3	1.247	
3DS4/E 32-160/0,37R	2569020004E	0,37	0,5	7,3	7	6,2	5	4,2	-	-	-	-	2,1	1,2	50	32	29,9	1.492	
3DS4/E 32-160/0,37	2560020004E	0,37	0,5	9	8,7	8,1	7	6,3	-	-	-	-	2,1	1,2	50	32	30,1	1.492	
3DS4/E 32-200/0,55R	2569030004E	0,55	0,75	10,8	10,3	9,2	7,3	6,2	-	-	-	-	2,8	1,6	50	32	39,4	1.761	
3DS4/E 32-200/0,55	2560030004E	0,55	0,75	12,5	12	11	9,2	8	-	-	-	-	2,8	1,6	50	32	44,4	1.761	
3DS4/I 32-200/0,75	2560050004I	0,75	1	17,5	17,1	16,1	14,3	13,2	-	-	-	-	3,1	1,8	50	32	40,9	1.906	
3DS4/E 40-125/0,37R	2568020004E	0,37	0,5	5,1	-	4,8	4,5	4,3	4	3,4	2,6	1,8	2,1	1,2	65	40	25,3	1.622	
3DS4/E 40-125/0,37	2561020004E	0,37	0,5	6,5	-	6,3	6	5,8	5,5	4,9	4,2	3,4	2,1	1,2	65	40	25,3	1.622	
3DS4/E 40-160/0,55R	2568030004E	0,55	0,75	7,7	-	7,3	6,9	6,6	6,3	5,7	5	4,3	2,8	1,6	65	40	35,6	1.811	
3DS4/E 40-160/0,55	2561030004E	0,55	0,75	9,1	-	8,6	8,1	7,8	7,5	6,9	6,2	5,4	2,8	1,6	65	40	35,6	1.811	
3DS4/I 40-200/1,1R	2568070004I	1,1	1,5	11,6	-	11,2	10,8	10,5	10,1	9,4	8,6	7,8	4,3	2,5	65	40	49,2	1.914	
3DS4/I 40-200/1,1	2561070004I	1,1	1,5	13,6	-	13,2	12,7	12,4	12,1	11,4	10,6	9,6	4,3	2,5	65	40	49,2	1.914	
3DS4/I 40-200/1,5	2568080004I	1,5	2	18	-	17,7	17,3	17,1	16,8	16,1	15,2	14,2	6,2	3,6	65	40	50,8	1.960	

\* Hasta 5,5 CV tensión 230-400 V, de 7,5 CV en adelante 400-690 V

Precios sin juego de contrabridas. Ver Kit de contrabridas en Pág. 399

## Trifásica 230/400V - Modelos 50 / 65 4 Polos

Modelo	Código	kW	CV	Q=Caudal												Inten. Abs. [A]		DNA	DNI	Peso [kg]	P.V.P. (€)
				l/min	0	200	250	300	350	500	600	800	950	1050	1200	230V	400V				
				m³/h	0	12	15	18	21	30	36	48	57	63	72						
H=Altura manométrica total (m)																					
3DS4/E 50-125/0,55R	2567030004E	0,55	0,75	5,4	5,2	5	4,7	4,4	3,2	2,3	-	-	-	-	2,8	1,6	65	50	36,0	1.577	
3DS4/E 50-125/0,55	2562030004E	0,55	0,75	6,4	6,2	6	5,7	5,4	4,2	3,3	-	-	-	-	2,8	1,6	65	50	36,0	1.577	
3DS4/I 50-160/1,1R	2567070004I	1,1	1,5	8,2	7,8	7,6	7,2	6,9	5,5	4,5	-	-	-	-	4,3	2,5	65	50	49,8	1.781	
3DS4/I 50-160/1,1	2562070004I	1,1	1,5	9,5	9,1	8,9	8,6	8,3	7	6	-	-	-	-	4,3	2,5	65	50	49,8	1.781	
3DS4/I 50-200/1,5R	2567080004I	1,5	2	12,7	12,1	11,8	11,4	11	9,3	8	-	-	-	-	6,2	3,6	65	50	52,6	2.081	
3DS4/I 50-200/1,5	2562080004I	1,5	2	14	13,3	13	12,7	12,2	10,6	9,2	-	-	-	-	6,2	3,6	65	50	52,6	2.081	
3DS4/I 50-200/2,2	2567100004I	2,2	3	17,8	17,5	17,3	17	16,6	15,1	13,8	-	-	-	-	10,2	5,9	65	50	56,3	2.160	
3DS4/E 65-125/0,55	2563030004E	0,55	0,75	5,3	-	-	4,8	4,6	4	3,5	2,3	1,4	-	-	2,8	1,6	80	65	36,8	1.743	
3DS4/I 65-125/0,75	2563050004I	0,75	1	6,4	-	-	6	5,8	5,2	4,6	3,5	2,5	-	-	3,1	1,8	80	65	45,3	1.874	
3DS4/I 65-125/1,1	2563070004I	1,1	1,5	7,7	-	-	7,2	7	6,3	5,7	4,5	3,5	2,8	-	4,3	2,5	80	65	47,5	1.957	
3DS4/I 65-160/1,1	2566070004I	1,1	1,5	8,6	-	-	-	8,1	7,4	6,9	5,7	4,6	3,8	-	4,3	2,5	80	65	49,3	2.148	
3DS4/I 65-160/1,5	2563080004I	1,5	2	9,7	-	-	-	9,2	8,5	8	6,7	5,7	4,9	-	6,2	3,6	80	65	61,7	2.456	
3DS4/I 65-160/2,2	2563100004I	2,2	3	11,8	-	-	-	11,3	10,6	10,1	8,8	7,6	6,8	5,5	10,2	5,9	80	65	62,5	2.822	
3DS4/I 65-200/2,2R	2565100004I	2,2	3	13	-	-	-	12,4	11,6	10,9	9,3	7,8	6,8	-	10,2	5,9	80	65	59,4	3.023	
3DS4/I 65-200/2,2	2566100004I	2,2	3	14,5	-	-	-	13,9	13	12,4	10,8	9,3	8,3	-	10,2	5,9	80	65	59,9	3.023	
3DS4/I 65-200/3,0	2563110004I	3	4	16,3	-	-	-	15,8	15,1	14,4	12,9	11,6	10,6	9	11,8	6,8	80	65	65,0	3.105	

\* Hasta 5,5 CV tensión 230-400 V, de 7,5 CV en adelante 400-690 V

Precios sin juego de contrabridas. Ver Kit de contrabridas en Pág. 399

# SERIE 3DP

Electrobomba centrífuga Normalizada en H.fundido con impulsor en AISI 304 / AISI 316

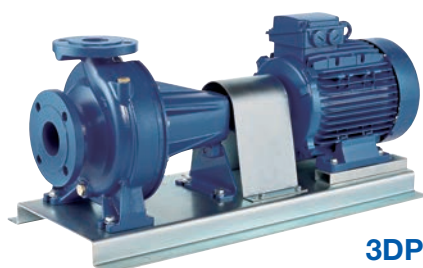

## Trifásica 230/400/690V - Modelos 32 / 40 / 50

2 Polos

Modelo	kW	CV	Q=Caudal												Inten. Abs. [A]			DNA	DNI	Peso [kg]	P.V.P. (€) Grupo SIN ESPACIADOR	P.V.P. (€) Grupo CON ESPACIADOR							
			l/min		100		150		200		300		400		500		700						800		1000		1200		
			0	6	9	12	18	24	30	42	48	60	72	230V	400V	690V	230V						400V	690V	230V	400V	690V	230V	400V
<b>H=Altura manométrica total (m)</b>																													
3DP/N 32-125/1,1	1,1	1,5	23	22,4	21,2	19,3	14,4	-	-	-	-	-	-	-	-	-	-	-	-	-	-	4,2	2,4	-	50	32	62,1	2.355	2.770
3DP/I 32-160/1,5	1,5	2	28,5	27,5	25,9	23,7	18,5	-	-	-	-	-	-	-	-	-	-	-	-	-	-	5,2	3,0	-	50	32	58,5	2.513	2.869
3DP/I 32-160/2,2	2,2	3	36,7	35,4	34,1	32,2	27,3	-	-	-	-	-	-	-	-	-	-	-	-	-	-	8	4,6	-	50	32	61,5	2.629	2.989
3DP/I 32-200/3,0	3	4	44	43	41	39	33	-	-	-	-	-	-	-	-	-	-	-	-	-	-	9,7	5,6	-	50	32	83,9	3.043	3.392
3DP/I 32-200/4,0	4	5,5	53	52,5	51	49	43	-	-	-	-	-	-	-	-	-	-	-	-	-	-	12,1	7,0	-	50	32	86,9	3.176	3.527
3DP/I 32-200/7,5	7,5	10	68	67	65	63	57	50	-	-	-	-	-	-	-	-	-	-	-	-	-	-	13,1	7,6	50	32	117,2	3.701	4.252
3DP/I 40-125/1,5	1,5	2	19	-	-	18,2	16,8	14,8	12,4	6,3	-	-	-	-	-	-	-	-	-	-	-	5,2	3,0	-	65	40	76,2	2.516	2.873
3DP/I 40-125/2,2	2,2	3	25	-	-	24,4	23,2	21,4	19,2	13,7	-	-	-	-	-	-	-	-	-	-	-	8,0	4,6	-	65	40	56,9	2.572	2.933
3DP/I 40-160/3,0	3	4	31	-	-	29,4	27,8	25,8	23,7	18,7	-	-	-	-	-	-	-	-	-	-	-	9,7	5,6	-	65	40	93,4	2.873	3.223
3DP/I 40-160/4,0	4	5,5	38,8	-	-	37,2	35,7	33,8	31,8	27	-	-	-	-	-	-	-	-	-	-	-	12,1	7,0	-	65	40	74,8	3.015	3.363
3DP/I 40-200/5,5	5,5	7,5	45,5	-	-	44,5	43	41	39	33	-	-	-	-	-	-	-	-	-	-	-	10,0	5,8	65	40	105	3.537	4.088	
3DP/I 40-200/7,5	7,5	10	55	-	-	53,5	52	50,5	48,5	43	-	-	-	-	-	-	-	-	-	-	-	13,1	7,6	65	40	113,7	3.688	4.239	
3DP/I 40-200/11	11	15	71	-	-	70	68,5	67	65	60	-	-	-	-	-	-	-	-	-	-	-	19,7	11,4	65	40	140,6	4.698	5.035	
3DP/I 50-125/2,2	2,2	3	19,5	-	-	-	-	18	17	14,2	12,6	9	-	-	-	-	-	-	-	-	-	8,0	4,6	-	65	50	80	2.685	3.043
3DP/I 50-125/3,0	3	4	22,5	-	-	-	-	21,5	20,8	18,5	17,1	13,8	10	-	-	-	-	-	-	-	-	9,7	5,6	-	65	50	91,1	2.887	3.250
3DP/I 50-125/4,0	4	5,5	26,5	-	-	-	-	25,8	25,3	23,5	22,2	19	15,3	12,1	7,0	-	-	-	-	-	-	12,1	7,0	-	65	50	91,7	3.019	3.511
3DP/I 50-160/5,5	5,5	7,5	33	-	-	-	-	32	31,5	29,3	27,9	24,4	20	-	10,0	5,8	65	50	111,5	-	-	-	-	-	65	50	111,5	3.537	4.089
3DP/I 50-160/7,5	7,5	10	39,5	-	-	-	-	38,2	37,6	35,8	34,5	30,9	26,7	-	13,1	7,6	65	50	115,4	-	-	-	-	-	65	50	115,4	3.688	4.239
3DP/I 50-200/9,2	9,2	12,5	51,5	-	-	-	-	-	49,5	46,5	44,5	40	34,4	-	16,5	9,5	65	50	124,1	-	-	-	-	-	65	50	124,1	4.070	4.624
3DP/I 50-200/11	11	15	57,5	-	-	-	-	-	55,5	52,5	51	47	42	-	19,7	11,4	65	50	144,4	-	-	-	-	-	65	50	144,4	4.682	5.020
3DP/I 50-200/15	15	20	71	-	-	-	-	-	69,5	67	65,5	61,5	56	-	26,7	15,4	65	50	154,4	-	-	-	-	-	65	50	154,4	4.994	5.334

\* Hasta 5,5 CV tensión 230-400 V, de 7,5 CV en adelante 400-690 V

Precios sin juego de contrabridas. Ver Kit de contrabridas en Pág. 399

## Trifásica 230/400/690V - Modelos 65

2 Polos

Modelo	kW	CV	Q=Caudal											Inten. Abs. [A]			DNA	DNI	Peso [kg]	P.V.P. (€) Grupo SIN ESPACIADOR	P.V.P. (€) Grupo CON ESPACIADOR								
			l/min		600		700		1000		1300		1600		1900							2100		2200		2300			
			0	36	42	60	78	96	114	126	132	138	230V	400V	690V	230V						400V	690V	230V	400V	690V	230V	400V	690V
<b>H=Altura manométrica total (m)</b>																													
3DP/I 65-125/4,0	4	5,5	22	20,4	19,8	17,2	14,0	10,4	6,0	-	-	-	-	-	-	-	-	-	-	-	-	12,1	7,0	-	80	65	70,9	3.260	3.754
3DP/I 65-125/5,5	5,5	7,5	26	-	25,0	22,5	19,4	15,5	11,0	8,0	-	-	-	-	-	-	-	-	-	-	-	10,0	5,8	80	65	115,3	3.592	4.147	
3DP/M 65-125/7,5	7,5	10	31	-	29,6	27,5	24,7	21,5	17,8	14,7	13,0	-	-	-	-	-	-	-	-	-	-	13,1	7,6	80	65	129,9	3.747	4.300	
3DP/M 65-160/7,5	7,5	10	31,6	-	29,0	26,6	23,5	19,8	15,5	12,3	-	-	-	-	-	-	-	-	-	-	-	13,1	7,6	80	65	133,2	3.978	4.528	
3DP/M 65-160/9,2	9,2	12,5	36,5	-	34,7	32,4	29,6	26,3	22,2	18,8	17,0	-	-	-	-	-	-	-	-	-	-	16,5	9,5	80	65	138,0	4.371	4.922	
3DP/M 65-160/11	11	15	40,5	-	39,0	37,0	34,0	31,0	27,0	23,0	22,0	20,0	-	-	19,7	11,4	80	65	144,8	-	-	-	-	-	80	65	144,8	4.918	5.255
3DP/M 65-160/15	15	20	48	-	46,0	44,0	41,5	38,4	34,6	31,9	30,5	29,0	-	-	26,7	15,4	80	65	151,0	-	-	-	-	-	80	65	151,0	5.127	5.463
3DP/M 65-200/15	15	20	54	-	51,0	47,0	43,0	38,6	33,3	29,2	27,0	-	-	-	26,7	15,4	80	65	156,0	-	-	-	-	-	80	65	156,0	5.446	6.055
3DP/M 65-200/18,5	18,5	25	60	-	58,0	55,0	51,0	47,0	41,5	37,9	35,9	33,6	-	-	33,0	19,1	80	65	156,2	-	-	-	-	-	80	65	156,2	5.852	6.457
3DP/M 65-200/22	22	30	68	-	65,5	62,5	58,5	54,5	49,5	46,0	44,5	42,5	-	-	38,0	22,0	80	65	211,0	-	-	-	-	-	80	65	211,0	6.397	6.994

\* Hasta 5,5 CV tensión 230-400 V, de 7,5 CV en adelante 400-690 V

Precios sin juego de contrabridas. Ver Kit de contrabridas en Pág. 399

# SERIE 3DP4

Electrobomba centrífuga Normalizada en H.fundido con impulsor en AISI 304 / AISI 316

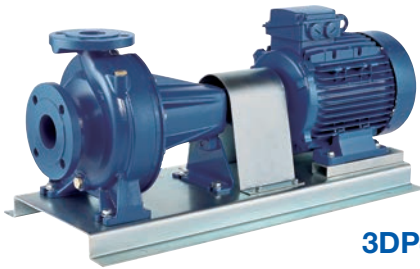

3DP4

## Trifásica 230/400V - Modelos 32 / 40 4 Polos

Modelo	kW	CV	Q=Caudal											Inten. Abs. [A]		DNA	DNI	Peso [kg]	P.V.P. (€) Grupo SIN ESPACIADOR	P.V.P. (€) Grupo CON ESPACIADOR
			l/min	0	50	100	150	175	200	250	300	350	230V	400V						
			m³/h	0	3	6	9	10,5	12	15	18	21								
H=Altura manométrica total (m)																				
3DP4/N 32-125/0,25	0,25	0,33	5,7	5,5	4,7	3,5	2,8	-	-	-	-	-	1,6	0,9	50	32	45,9	2.212	2.667	
3DP4/E 32-160/0,37R	0,37	0,5	7,3	7,0	6,2	5,0	4,2	-	-	-	-	-	2,1	1,2	50	32	52,4	2.282	2.735	
3DP4/E 32-160/0,37	0,37	0,5	9	8,7	8,1	7,0	6,3	-	-	-	-	-	2,1	1,2	50	32	52,4	2.282	2.735	
3DP4/E 32-200/0,55R	0,55	0,5	10,8	10,3	9,2	7,3	6,2	-	-	-	-	-	2,8	1,6	50	32	64,9	2.600	3.016	
3DP4/E 32-200/0,55	0,55	0,75	12,5	12,0	11,0	9,2	8,0	-	-	-	-	-	2,8	1,6	50	32	64,9	2.600	3.016	
3DP4/I 32-200/0,75	0,75	1	17,5	17,1	16,1	14,3	13,2	-	-	-	-	-	3,1	1,8	50	32	65,9	2.661	3.075	
3DP4/E 40-125/0,37R	0,37	0,5	5,1	-	4,8	4,5	4,3	4,0	3,4	2,6	1,8	-	2,1	1,2	65	40	55,6	2.243	2.693	
3DP4/E 40-125/0,37	0,37	0,5	6,5	-	6,3	6,0	5,8	5,5	4,9	4,2	3,4	-	2,1	1,2	65	40	55,6	2.243	2.693	
3DP4/E 40-160/0,55R	0,55	0,75	7,7	-	7,3	6,9	6,6	6,3	5,7	5,0	4,3	-	2,8	1,6	65	40	56,6	2.382	2.796	
3DP4/E 40-160/0,55	0,55	0,75	9,1	-	8,6	8,1	7,8	7,5	6,9	6,2	5,4	-	2,8	1,6	65	40	56,6	2.382	2.796	
3DP4/I 40-200/1,1R	1,1	1,5	11,6	-	11,2	10,8	10,5	10,1	9,4	8,6	7,8	-	4,3	2,5	65	40	76,4	2.772	3.130	
3DP4/I 40-200/1,1	1,1	1,5	13,6	-	13,2	12,7	12,4	12,1	11,4	10,6	9,6	-	4,3	2,5	65	40	76,4	2.772	3.130	
3DP4/I 40-200/1,5	1,5	2	18	-	17,7	17,3	17,1	16,8	16,1	15,2	14,2	-	6,2	3,6	65	40	79,3	2.908	3.266	

\* Hasta 5,5 CV tensión 230-400 V, de 7,5 CV en adelante 400-690 V

Precios sin juego de contrabridas. Ver Kit de contrabridas en Pág. 399

## Trifásica 230/400V - Modelos 50 / 65 4 Polos

Modelo	kW	CV	Q=Caudal											Inten. Abs. [A]		DNA	DNI	Peso [kg]	P.V.P. (€) Grupo SIN ESPACIADOR	P.V.P. (€) Grupo CON ESPACIADOR	
			l/min	0	200	250	300	350	500	600	800	950	1050	1200	230V						400V
			m³/h	0	12	15	18	21	30	36	48	57	63	72							
H=Altura manométrica total (m)																					
3DP4/E 50-125/0,55R	0,55	0,75	5,4	5,2	5,0	4,7	4,4	3,2	2,3	-	-	-	-	2,8	1,6	65	50	57,3	2.411	2.827	
3DP4/E 50-125/0,55	0,55	0,75	6,4	6,2	6,0	5,7	5,4	4,2	3,3	-	-	-	-	2,8	1,6	65	50	57,3	2.411	2.827	
3DP4/I 50-160/1,1R	1,1	1,5	8,2	7,8	7,6	7,2	6,9	5,5	4,5	-	-	-	-	4,3	2,5	65	50	68,3	2.773	3.131	
3DP4/I 50-160/1,1	1,1	1,5	9,5	9,1	8,9	8,6	8,3	7,0	6,0	-	-	-	-	4,3	2,5	65	50	68,3	2.773	3.131	
3DP4/I 50-200/1,5R	1,5	2	12,7	12,1	11,8	11,4	11,0	9,3	8,0	-	-	-	-	6,2	3,6	65	50	79,5	2.899	3.255	
3DP4/I 50-200/1,5	1,5	2	14	13,3	13,0	12,7	12,2	10,6	9,2	-	-	-	-	6,2	3,6	65	50	79,5	2.899	3.255	
3DP4/I 50-200/2,2	2,2	3	17,8	17,5	17,3	17,0	16,6	15,1	13,8	-	-	-	-	10,2	5,9	65	50	83,3	3.178	3.527	
3DP4/E 65-125/0,55	0,55	0,75	5,3	-	-	4,8	4,6	4,0	3,5	2,3	1,4	-	-	2,8	1,6	80	65	63,8	2.663	3.076	
3DP4/I 65-125/0,75	0,75	1	6,4	-	-	6,0	5,8	5,2	4,6	3,5	2,5	-	-	3,1	1,8	80	65	63,8	2.724	3.138	
3DP4/I 65-125/1,1	1,1	1,5	7,7	-	-	7,2	7,0	6,3	5,7	4,5	3,5	2,8	-	4,3	2,5	80	65	73,5	2.828	3.186	
3DP4/I 65-160/1,1	1,1	1,5	8,6	-	-	-	8,1	7,4	6,9	5,7	4,6	3,8	-	4,3	2,5	80	65	80,8	3.058	3.415	
3DP4/I 65-160/1,5	1,5	2	9,7	-	-	-	9,2	8,5	8,0	6,7	5,7	4,9	-	6,2	3,6	80	65	82,2	3.199	3.557	
3DP4/I 65-160/2,2	2,2	3	11,8	-	-	-	11,3	10,6	10,1	8,8	7,6	6,8	5,5	10,2	5,9	80	65	88,0	3.312	3.659	
3DP4/I 65-200/2,2R	2,2	3	13	-	-	-	12,4	11,6	10,9	9,3	7,8	6,8	-	10,2	5,9	80	65	90,9	3.607	4.139	
3DP4/I 65-200/2,2	2,2	3	14,5	-	-	-	13,9	13,0	12,4	10,8	9,3	8,3	-	10,2	5,9	80	65	90,9	3.607	4.139	
3DP4/I 65-200/3,0	3	4	16,3	-	-	-	15,8	15,1	14,4	12,9	11,6	10,6	9	11,8	6,8	80	65	94,0	3.640	4.173	

\* Hasta 5,5 CV tensión 230-400 V, de 7,5 CV en adelante 400-690 V

Precios sin juego de contrabridas. Ver Kit de contrabridas en Pág. 399

# SERIE 3 - SERIE 3L

## Electrobomba centrífuga Normalizada según EN 733



Electrobombas centrífugas normalizadas construidas en Acero Inoxidable AISI 304 (Serie 3) y Acero Inoxidable AISI 316L (Serie 3L) particularmente adecuadas para el abastecimiento de agua doméstico, agrícola e industrial, grupos de presión y contra incendios, calefacción y aire acondicionado, lavado a presión, tratamiento de agua, torres de refrigeración e intercambiadores de calor. Incorporadas a diferentes tipos de maquinaria industrial.



- Construcción robusta**
- Voluta fabricada bajo proceso de hidro-parametrización.**
- AISI 304**  
Fabricada en AISI 304
- AISI 316**  
Disponible en AISI 316
- OEM**  
Posibilidad de instalarse en maquinaria para uso industrial
- Altas prestaciones**
- Alta eficiencia**
- Alta versatilidad**



### Materiales

<b>Cuerpo de bomba, impulsor y base portacierre</b>	- Serie 3: AISI 304 - Serie 3 (65-125/160/200): impulsor en AISI 316 fundido. - Serie 3L: AISI 316L - Serie 3L (65-250 y 80-160/200/250): AISI 316 fundido.
<b>Eje</b>	- Modelos 3M / 3S / 3P: AISI 304 (sólo parte en contacto con el líquido). - Modelos 3LM / 3LS / 3LP: AISI 316L (sólo parte en contacto con el líquido).
<b>Cierre mecánico SERIE 3</b>	Carbón / Cerámica / NBR
<b>Cierre mecánico SERIE 3L</b>	SiC / SiC / FPM (Vitón)
<b>Otros cierres mecánicos (opcionales)</b>	Versión H: Carbón/Cerámica/FPM (Vitón) Versión HS: SiC / SiC / FPM (Vitón) Versión HW: C. Tungste./ C. Tungste./FPM Versión HWS: SiC /Carburo Tungsteno /FPM Versión E: Carbón/Cerámica/EPDM
<b>Soporte motor</b>	Aluminio - Hierro fundido

### Opcional

**Cierres mecánicos**  
Pág. 399 - **Versión H (Alta temperatura).**  
**Versión E (Alta temperatura).**  
**Versión HS (Líquidos especiales).**  
**Versión HW y HWS (Alta temperatura y líquidos especiales).**

### Datos técnicos

<b>Eficiencia</b>	Motor trifásico eficiencia <b>IE3</b> a partir de 0,75 kW de potencia nominal inclusive.
<b>Presión máx. de trabajo</b>	10 bar
<b>Temperatura máx. del líquido vehiculado SERIE 3</b>	-10°C ÷ +90°C para versión estándar. -10°C ÷ +110°C versiones H, HS, HW y HWS. -20°C ÷ +120°C para versión E.
<b>Temperatura máx. del líquido vehiculado SERIE 3L</b>	-10°C ÷ +110°C para versión estándar hasta modelo 80-250. -20°C ÷ +120°C para modelo 80-250 y versión E. - Otras temperaturas, consultar.
<b>Caudal máx.</b>	Hasta 240 m³/h
<b>Altura máx.</b>	Hasta 93,5 m
<b>MEI</b>	> 0,4
<b>Polos</b>	2 y 4
<b>Aislamiento</b>	Clase F
<b>Grado de protección</b>	IP55
<b>Tensión</b>	- Monofásica 230V ±10% - Trifásica 230/400V ±10% (hasta 4 kW incluido) - Trifásica 400/690V ±10% (desde 5,5 kW en adelante).

**ATEX** 3PF-3LPF y 3SF-3LSF conforme a directiva 94/9/EC para equipos ATEX (perteneciente al Grupo II, Categoría 2).

# SERIE 3 - SERIE 3L

Electrobomba centrífuga Normalizada según EN 733



## Versiones SERIE 3 / SERIE 3L

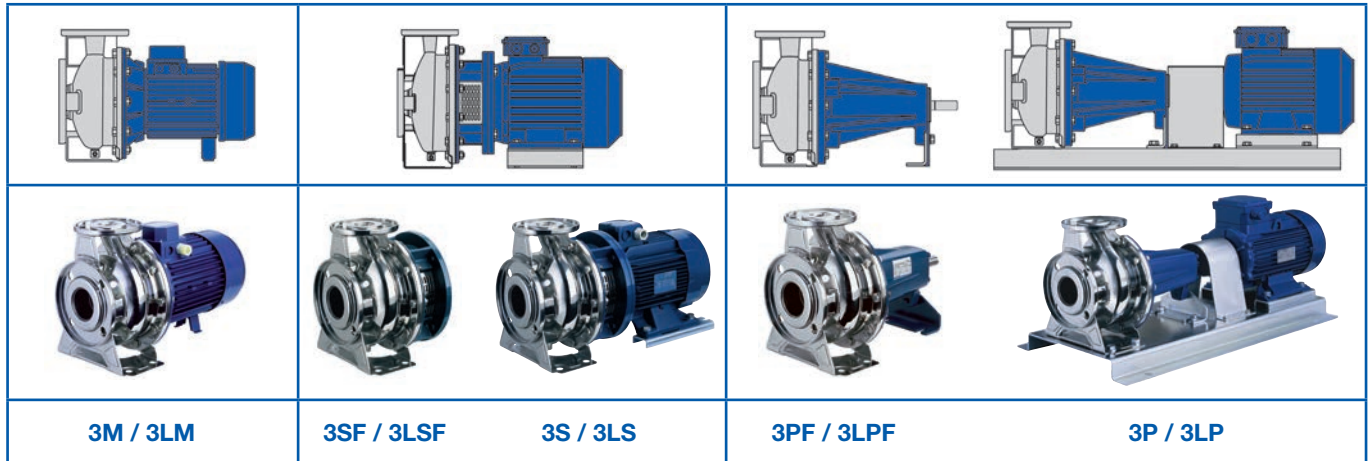

### Características "E-SPD+"

<b>Ahorro de energía</b>	Ahorro de energía al modular la velocidad adaptándola a las necesidades de la instalación.
<b>Protecciones</b>	Protecciones contra sobretensión, sobreintensidad, trabajo en seco y rotura de la tubería.
<b>Presión</b>	Presión constante independiente del caudal demandado.
<b>Arranque</b>	Arranque y paro suave de la bomba.
<b>Tensión</b>	Display extendido de 4 líneas
<b>Más información</b>	Para más detalles de los variadores E-SPD+ y SPB, ver Págs. 131-132

### Fácil mantenimiento

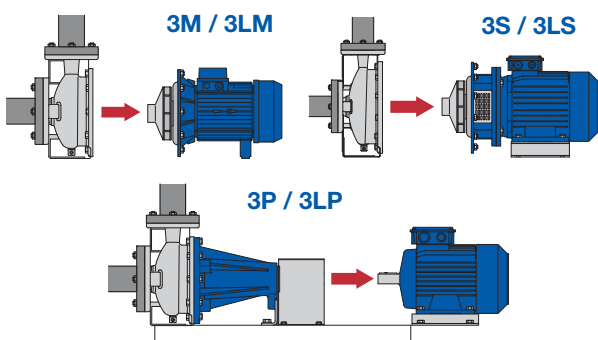

Para facilitar las operaciones de mantenimiento, el impulsor, el soporte y el motor pueden ser extraídos sin desmontar el cuerpo de bomba de la instalación.

### Conexiones

<b>DNA</b>	32-125/160/200	Brida DN50
	40-125/160/200	Brida DN65
	50-125/160/200	Brida DN65
	65-125/160/200/250	Brida DN80
	80-160/200/250	Brida DN100
<b>DNI</b>	32-125/160/200	Brida DN32
	40-125/160/200	Brida DN40
	50-125/160/200	Brida DN50
	65-125/160/200/250	Brida DN65
	80-160/200/250	Brida DN80

### Versiones Z (Opcional)\*

<b>Series 3LMZ y 3LSZ</b>	Versiones con cuerpo sin pie de apoyo y equipadas con una base conectada al soporte del motor. Esta solución permite alojar la bomba en espacios limitados donde no es posible conectar el pie estándar de la SERIE 3 y, sobre todo, permite que la bomba se conecte en posiciones desviadas gracias a la rotación de 90° de la base.
	*Sólo para 3LM y 3LS 32,40,50 y 65-125/160/200.

### Accesorios

	<b>Kit de contra-bridas para roscar</b> Pág. 399 - Kit de contra-bridas Galvanizadas, AISI 304 y AISI 316
	<b>Sistemas de control</b> Pág. 131-132 - E-SPD+ y SPB Variadores de velocidad compactos.

Posibilidad de Convertidor de frecuencia industrial.

# SERIE 3 - SERIE 3L

Electrobomba centrífuga Normalizada según EN 733



## 2 Polos

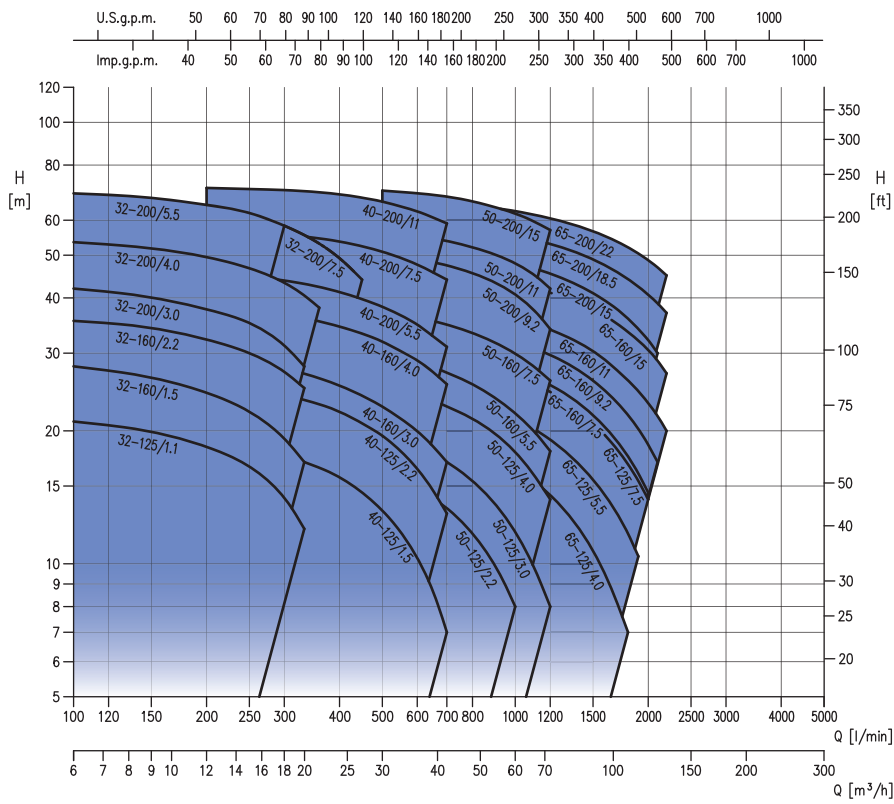

## 4 Polos

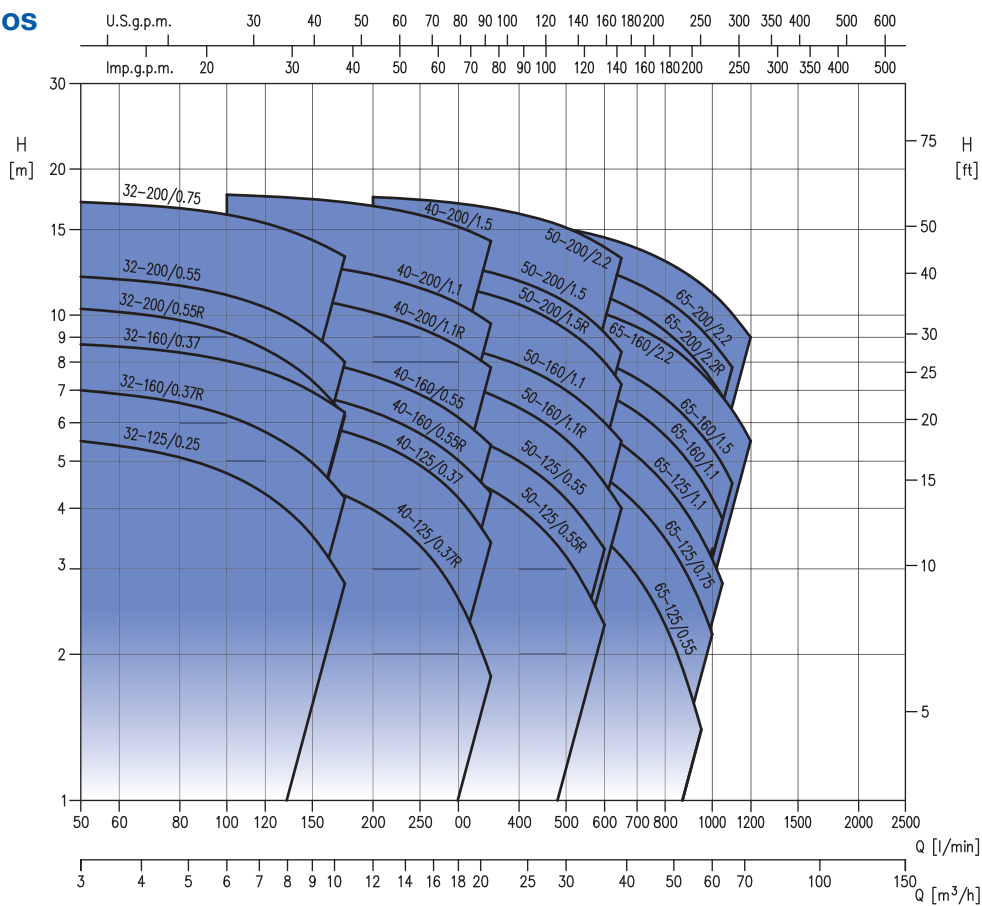

BOMBAS CENTRÍFUGAS  
Línea Industrial

# SERIE 3 - SERIE 3L

Electrobomba centrífuga Normalizada según EN 733



Tabla de características a 2.900 r.p.m - Modelos 3M/3LM - 3S/3LS - 3P/3LP

2 Polos

Modelo	KW	CV	Q=Caudal																		
			l/min	0	100	200	300	333	400	500	600	700	1000	1200	1700	1900	2100	2200	2300	2400	2500
			m³/h	0	6	12	18	20	24	30	36	42	60	72	102	115	126	132	138	144	150
			H=Altura manométrica total (m)																		
32-125/1.1 (M)	1,1	1,5	22,5	21	18,4	14,1	12	-	-	-	-	-	-	-	-	-	-	-	-	-	
32-160/1.5 (M)	1,5	2	29,5	28	24,5	19,2	17	-	-	-	-	-	-	-	-	-	-	-	-	-	
32-160/2.2 (M)	2,2	3	37	35,5	32	27	25	-	-	-	-	-	-	-	-	-	-	-	-	-	
32-200/3.0	3	4	44	42	37,5	31	28	-	-	-	-	-	-	-	-	-	-	-	-	-	
32-200/4.0	4	5,5	55	53,5	49,5	43,5	40,5	-	-	-	-	-	-	-	-	-	-	-	-	-	
32-200/5.5	5,5	7,5	70,5	69	65	58,5	-	-	-	-	-	-	-	-	-	-	-	-	-	-	
32-200/7.5	7,5	10	70,5	69	65	58,5	55,5	49	-	-	-	-	-	-	-	-	-	-	-	-	
40-125/1.5 (M)	1,5	2	20	-	19	17,6	17	15,7	13,2	10,3	7	-	-	-	-	-	-	-	-	-	
40-125/2.2 (M)	2,2	3	26,5	-	25,5	24	23,5	22	19,5	16,4	13	-	-	-	-	-	-	-	-	-	
40-160/3.0	3	4	31	-	29,5	27,5	27	25,5	22,5	20	17	-	-	-	-	-	-	-	-	-	
40-160/4.0	4	5,5	40	-	38,5	37	36	34,5	32	29	25,5	-	-	-	-	-	-	-	-	-	
40-200/5.5	5,5	7,5	47	-	45,5	44	43	41	38	35	31	-	-	-	-	-	-	-	-	-	
40-200/7.5	7,5	10	58	-	57	55,5	55	53,5	51	47,5	44	-	-	-	-	-	-	-	-	-	
40-200/11	11	15	72	-	71	70	70	68,5	66	63	59	-	-	-	-	-	-	-	-	-	
50-125/2.2 (M)	2,2	3	19	-	-	-	-	17,5	16,3	14,9	13,4	8	-	-	-	-	-	-	-	-	
50-125/3.0	3	4	22	-	-	-	-	20,5	19,6	18,4	17	11,8	8	-	-	-	-	-	-	-	
50-125/4.0	4	5,5	26,5	-	-	-	-	26	25	24	22,5	17,9	14	-	-	-	-	-	-	-	
50-160/5.5	5,5	7,5	33	-	-	-	-	31	30	28,5	27	22	18	-	-	-	-	-	-	-	
50-160/7.5	7,5	10	40	-	-	-	-	38,5	37,5	36	35	30	26	-	-	-	-	-	-	-	
50-200/9.2	9,2	12,5	53	-	-	-	-	50	49	47,5	40,5	34	-	-	-	-	-	-	-	-	
50-200/11	11	15	59	-	-	-	-	56	55	54	48	42	-	-	-	-	-	-	-	-	
50-200/15	15	20	72	-	-	-	-	70	69	68	62	57	-	-	-	-	-	-	-	-	
65-125/4.0	4	5,5	22,2	-	-	-	-	-	-	19,8	19	16,5	14,4	8,6	6,3	-	-	-	-	-	
65-125/5.5	5,5	7,5	27	-	-	-	-	-	-	25	24	21,5	19,1	13,3	10,8	8	-	-	-	-	
65-125/7.5	7,5	10	32	-	-	-	-	-	-	30,5	29,5	27	24,7	18,7	16,1	13,4	12	-	-	-	
65-160/7.5	7,5	10	32	-	-	-	-	-	-	-	30	27	25,9	19,9	17,1	14,2	-	-	-	-	
65-160/9.2	9,2	12,5	36,5	-	-	-	-	-	-	-	34,5	32	29,9	23,9	21,1	18,3	16,8	-	-	-	
65-160/11	11	15	40,5	-	-	-	-	-	-	-	38,5	36	34,2	28,4	25,8	23	21,5	20	-	-	
65-160/15	15	20	48	-	-	-	-	-	-	-	45,5	43	41	35,3	32,6	29,6	28	26,5	-	-	
65-200/15	15	20	53,5	-	-	-	-	-	-	-	51	48	45,5	38,4	35,3	31,8	30	-	-	-	
65-200/18.5	18,5	25	60,5	-	-	-	-	-	-	-	58,5	55,5	53	46	43	39,7	38	36,3	-	-	
65-200/22	22	30	67	-	-	-	-	-	-	-	65,5	63	60,5	54	51	48	46,5	45	-	-	
65-250/30*	30	40	78	-	-	-	-	-	-	-	-	76	74,5	68	64,5	60	57,5	55	52	-	
65-250/37*	37	45	89	-	-	-	-	-	-	-	-	87	86,5	80,5	77,5	74	72	70	67,5	65	

(\*) Modelos 3LS / 3LP fabricados en AISI 316L.

Tabla de características SERIE 80 a 2.900 r.p.m - Modelos 3LM - 3LS - 3LP

2 Polos

Modelo	KW	CV	Q=Caudal																	
			l/min	0	1300	1800	2200	2600	3000	3400	3600	3800	4000	4200	4300	4400	4500	4600	4700	4800
			m³/h	0	78	108	132	156	180	204	216	228	240	252	258	264	270	276	282	288
			H=Altura manométrica total (m)																	
80-160/11	11	15	29	27,3	24,8	22,4	19,7	16,4	12,5	-	-	-	-	-	-	-	-	-	-	-
80-160/15R	15	20	32	30,5	28,3	25,9	23,3	20,1	16,5	14,5	-	-	-	-	-	-	-	-	-	-
80-160/15	15	20	35	34	32	30	27,5	24,4	21	19,1	17	-	-	-	-	-	-	-	-	-
80-160/18.5	18,5	25	40	39	37,2	35,2	32,9	30	26,4	24,4	22,3	20	-	-	-	-	-	-	-	-
80-200/22*	22	30	50	48	45	42	37,9	33,2	27,8	25	-	-	-	-	-	-	-	-	-	-
80-200/30*	30	40	60	58,5	56,5	54	50,5	46,5	41,5	39	36,1	33	-	-	-	-	-	-	-	-
80-200/37*	37	50	66	64	61,5	59	55,5	51,5	47	44,5	41,5	38,5	-	-	-	-	-	-	-	-
80-250/37*	37	50	73	71,5	67,5	63	56,5	48,5	38	-	-	-	-	-	-	-	-	-	-	-
80-250/45*	45	60	84	82,5	79	75	69,5	62	53	48	42,3	-	-	-	-	-	-	-	-	-
80-250/55*	55	75	95	93,5	91	87,5	82,5	76,5	68,5	64,5	60	55	-	-	-	-	-	-	-	-

(\*) Modelos 3LS / 3LP fabricados en AISI 316L.





# SERIE 3 - SERIE 3L

Electrobomba centrífuga Normalizada según EN 733



**Tabla de características a 1.450 r.p.m - Modelos 32, 40 y 50 (3M4/3LM4 - 3S4/3LS4 - 3P4/3LP4) 4 Polos**

Modelo	kW	CV	Q=Caudal														
			l/min	0	50	100	150	175	200	250	300	350	400	500	600	650	
			m³/h	0	3	6	9	10,5	12	15	18	21	24	30	36	39	
			H=Altura manométrica total (m)														
32-125/0,25	0,25	0,33		5,7	5,5	4,7	3,5	2,8	-	-	-	-	-	-	-	-	-
32-160/0,37R	0,37	0,5		7,3	7	6,2	5	4,2	-	-	-	-	-	-	-	-	-
32-160/0,37	0,37	0,5		9	8,7	8,1	7	6,3	-	-	-	-	-	-	-	-	-
32-200/0,55R	0,55	0,75		10,8	10,3	9,2	7,3	6,2	-	-	-	-	-	-	-	-	-
32-200/0,55	0,55	0,75		12,5	12	11	9,2	8	-	-	-	-	-	-	-	-	-
32-200/0,75	0,75	1		17,5	17,1	16,1	14,3	13,2	-	-	-	-	-	-	-	-	-
40-125/0,37R	0,37	0,5		5,1	-	4,8	4,5	4,3	4	3,4	2,6	1,8	-	-	-	-	-
40-125/0,37	0,37	0,5		6,5	-	6,3	6	5,8	5,5	4,9	4,2	3,4	-	-	-	-	-
40-160/0,55R	0,55	0,75		7,7	-	7,3	6,9	6,6	6,3	5,7	5	4,3	-	-	-	-	-
40-160/0,55	0,55	0,75		9,1	-	8,6	8,1	7,8	7,5	6,9	6,2	5,4	-	-	-	-	-
40-200/1,1R	1,1	1,5		11,6	-	11,2	10,8	10,5	10,1	9,4	8,6	7,8	-	-	-	-	-
40-200/1,1	1,1	1,5		13,6	-	13,2	12,7	12,4	12,1	11,4	10,6	9,6	-	-	-	-	-
40-200/1,5	1,5	2		18	-	17,7	17,3	17,1	16,8	16,1	15,2	14,2	-	-	-	-	-
50-125/0,55R	0,55	0,75		5,4	-	-	-	-	5,2	5	4,7	4,4	4	3,2	2,3	-	-
50-125/0,55	0,55	0,75		6,4	-	-	-	-	6,2	6	5,7	5,4	5	4,2	3,3	-	-
50-160/1,1R	1,1	1,5		8,2	-	-	-	-	7,8	7,6	7,2	6,9	6,4	5,5	4,5	4	-
50-160/1,1	1,1	1,5		9,5	-	-	-	-	9,1	8,9	8,6	8,3	7,9	7	6	5,5	-
50-200/1,5R	1,5	2		12,7	-	-	-	-	12,1	11,8	11,4	11	10,5	9,3	8	7,2	-
50-200/1,5	1,5	2		14	-	-	-	-	13,3	13	12,7	12,2	11,8	10,6	9,2	8,4	-
50-200/2,2	2,2	3		17,8	-	-	-	-	17,5	17,3	17	16,6	16,2	15,1	13,8	13,1	-

**Tabla de características a 1.450 r.p.m - Modelos 65 (3M4/3LM4-3S4/3LS4-3P4/3LP4) y 80 (3LM4-3LS4-3LP4) 4 Polos**

Modelo	kW	CV	Q=Caudal																	
			l/min	0	300	350	500	600	800	950	1000	1050	1100	1200	1300	1400	1600	1800	2000	2200
			m³/h	0	18	21	30	36	48	57	60	63	66	72	78	84	96	108	120	132
			H=Altura manométrica total (m)																	
65-125/0,55	0,55	0,75		5,3	4,8	4,6	4	3,5	2,3	1,4	-	-	-	-	-	-	-	-	-	-
65-125/0,75	0,75	1		6,4	6	5,8	5,2	4,6	3,5	2,5	2,2	-	-	-	-	-	-	-	-	-
65-125/1,1	1,1	1,5		7,7	7,2	7	6,3	5,7	4,5	3,5	3,2	2,8	-	-	-	-	-	-	-	-
65-160/1,1	1,1	1,5		8,6	-	8,1	7,4	6,9	5,7	4,6	4,2	3,8	-	-	-	-	-	-	-	-
65-160/1,5	1,5	2		9,7	-	9,2	8,5	8	6,7	5,7	5,3	4,9	4,5	-	-	-	-	-	-	-
65-160/2,2	2,2	3		11,8	-	11,3	10,6	10,1	8,8	7,6	7,2	6,8	6,4	5,5	-	-	-	-	-	-
65-200/2,2R	2,2	3		13	-	12,4	11,6	10,9	9,3	7,8	7,3	6,8	-	-	-	-	-	-	-	-
65-200/2,2	2,2	3		14,5	-	13,9	13	12,4	10,8	9,3	8,8	8,3	7,8	-	-	-	-	-	-	-
65-200/3	3	4		16,3	-	15,8	15,1	14,4	12,9	11,6	11,1	10,6	10,1	9	-	-	-	-	-	-
65-250/4	4	5,5		18,8	-	-	18,1	17,6	16,1	14,7	14,2	13,7	13	11,6	9,8	-	-	-	-	-
65-250/5,5	5,5	7,5		21,8	-	-	21,2	20,8	19,6	18,4	17,9	17,5	17	15,8	14,4	12,8	-	-	-	-
80-160/1,5	1,5	2		7,3	-	-	-	6,8	6,3	5,9	5,7	5,6	5,4	5	4,6	4,2	3,4	2,4	-	-
80-160/2,2R	2,2	3		8,6	-	-	-	8,1	7,8	7,4	7,3	7,1	7	6,7	6,4	6	5,2	4,2	3	-
80-160/2,2	2,2	3		9,5	-	-	-	9,1	8,8	8,4	8,3	8,2	8	7,8	7,4	7,1	6,2	5,2	4,1	-
80-200/3	3	4		12,4	-	-	-	12	11,5	10,9	10,7	10,4	10,2	9,7	9,2	8,6	7,3	5,9	4,2	-
80-200/4R	4	5,5		14,8	-	-	-	14,4	13,9	13,4	13,2	12,9	12,7	12,2	11,7	11,2	10,1	8,8	7,2	5,6
80-200/4	4	5,5		16	-	-	-	15,4	14,9	14,3	14,1	13,9	13,7	13,2	12,8	12,3	11,1	9,9	8,4	6,7
80-250/5,5R	5,5	7,5		18,5	-	-	-	17,7	17	16,3	16	15,7	15,4	14,6	13,8	12,9	10,7	8,4	-	-
80-250/5,5	5,5	7,5		21,2	-	-	-	20,5	19,9	19,1	18,9	18,6	18,2	17,6	16,8	15,9	13,8	11,7	9,3	-
80-250/7,5	7,5	10		24,5	-	-	-	24	23,4	22,8	22,5	22,2	21,9	21,3	20,6	19,8	18	15,9	13,5	10,8

BOMBAS CENTRÍFUGAS  
Línea Industrial

# SERIE 3 - SERIE 3L

Electrobomba centrífuga Normalizada según EN 733



3M / 3LM



Versión con variador SPB.



Versión con variador E-SPD+.



Videotutorial puesta en marcha de bomba con variador "E-SPD+".

## 3M / 3LM - 2.900 r.p.m. 2 Polos

Modelo	Código 3M	Código 3LM	kW	CV	Tensión*	DNA	DNI	P.V.P. (€)			P.V.P. (€)		
								3M			3LM		
								AISI 304			AISI 316L		
	Sin variador	Con variador SPB**	Con variador E-SPD+**	Sin variador	Con variador SPB**	Con variador E-SPD+**							
32-125/1,1 M	130020000E	130220000E	1,1	1,5	MON.	50	32	1.212	1.831	2.043	1.258	1.878	2.043
32-125/1,1	130020000I	130220000I	1,1	1,5	TRIF.	50	32	1.164	1.991	2.329	1.222	2.049	2.387
32-160/1,5 M	130020240E	130220240E	1,5	2	MON.	50	32	1.280	1.900	2.114	1.360	1.980	2.217
32-160/1,5	130020240I	130220240I	1,5	2	TRIF.	50	32	1.252	2.146	2.416	1.314	2.207	2.478
32-160/2,2 M	130030000E	130230000E	2,2	3	MON.	50	32	1.487	-	2.381	1.550	-	2.377
32-160/2,2	130030000I	130230000I	2,2	3	TRIF.	50	32	1.426	2.253	2.592	1.495	2.324	2.662
32-200/3,0	131040240I	131240240I	3	4	TRIF.	50	32	1.655	2.556	2.821	1.739	2.640	2.902
32-200/4,0	131055000I	131255000I	4	5,5	TRIF.	50	32	1.899	-	3.061	1.992	-	3.158
32-200/5,5	131075000I	131275000I	5,5	7,5	TRIF.	50	32	2.309	-	-	2.423	-	-
32-200/7,5	131090000I	131290000I	7,5	10	TRIF.	50	32	2.399	-	-	2.519	-	-
40-125/1,5 M	132037000E	132237000E	1,5	2	MON.	65	40	1.302	1.921	2.114	1.363	1.983	2.171
40-125/1,5	132037000I	132237000I	1,5	2	TRIF.	65	40	1.261	2.088	2.425	1.324	2.151	2.489
40-125/2,2 M	132027000E	132227000E	2,2	3	MON.	65	40	1.360	-	2.226	1.456	-	2.280
40-125/2,2	132027000I	132227000I	2,2	3	TRIF.	65	40	1.325	2.226	2.489	1.393	2.293	2.556
40-160/3,0	132040240I	132240240I	3	4	TRIF.	65	40	1.645	2.546	2.810	1.729	2.630	2.893
40-160/4,0	132055000I	132255000I	4	5,5	TRIF.	65	40	1.879	-	3.044	1.974	-	3.138
40-200/5,5	133075240I	133275240I	5,5	7,5	TRIF.	65	40	2.444	-	-	2.565	-	-
40-200/7,5	133090000I	133290000I	7,5	10	TRIF.	65	40	2.606	-	-	2.739	-	-
40-200/11,0	133091000I	133291000I	11	15	TRIF.	65	40	3.486	-	-	3.660	-	-
50-125/2,2 M	133050000E	133250000E	2,2	3	MON.	65	50	1.603	-	2.036	1.678	-	2.497
50-125/2,2	133050000I	133250000I	2,2	3	TRIF.	65	50	1.544	2.445	2.708	1.623	2.523	2.788
50-125/3,0	133055000I	133255000I	3	4	TRIF.	65	50	1.667	2.567	2.832	1.749	2.650	2.914
50-125/4,0	133040000I	133240000I	4	5,5	TRIF.	65	50	1.878	-	3.042	1.971	-	3.134
50-160/5,5	133090000I	133290000I	5,5	7,5	TRIF.	65	50	2.450	-	-	2.570	-	-
50-160/7,5	133089000I	133289000I	7,5	10	TRIF.	65	50	2.613	-	-	2.748	-	-
50-200/9,2	133097000I	133297000I	9,2	12,5	TRIF.	65	50	3.543	-	-	3.722	-	-
50-200/11,0	133096000I	133296000I	11	15	TRIF.	65	50	3.711	-	-	3.893	-	-
50-200/15,0	133098000I	133298000I	15	20	TRIF.	65	50	4.278	-	-	4.493	-	-
65-125/4,0	134412000I	134712000I	4	5,5	TRIF.	80	65	2.763	-	3.929	2.903	-	4.069
65-125/5,5	134413000I	134713000I	5,5	7,5	TRIF.	80	65	3.023	-	-	3.174	-	-
65-125/7,5	134414000I	134714000I	7,5	10	TRIF.	80	65	3.080	-	-	3.236	-	-
65-160/7,5	134514000I	134814000I	7,5	10	TRIF.	80	65	3.203	-	-	3.364	-	-
65-160/9,2	134515000I	134815000I	9,2	12,5	TRIF.	80	65	4.352	-	-	4.570	-	-
65-160/11,0	134516000I	134816000I	11	15	TRIF.	80	65	4.373	-	-	4.595	-	-
65-160/15,0	134517000I	134817000I	15	20	TRIF.	80	65	5.624	-	-	5.905	-	-
65-200/15,0	134617000I	134917000I	15	20	TRIF.	80	65	6.100	-	-	6.406	-	-
65-200/18,5	134618000I	134918000I	18,5	25	TRIF.	80	65	6.295	-	-	6.614	-	-
65-200/22,0	134619000I	134919000I	22	30	TRIF.	80	65	6.796	-	-	7.134	-	-
80-160/11,0	-	139316010I	11	15	TRIF.	100	80	-	-	-	6.721	-	-
80-160/15,0 R	-	139326010I	15	20	TRIF.	100	80	-	-	-	7.868	-	-
80-160/15,0	-	139317010I	15	20	TRIF.	100	80	-	-	-	7.868	-	-
80-160/18,5	-	139318010I	18,5	25	TRIF.	100	80	-	-	-	8.932	-	-

\* Hasta 5,5 CV tensión trif. 230-400 V, 7,5 CV en adelante trif. 400-690 V.

\*\* Transductor de presión no incluido, opcional.

\*\*\* Modelos con variador sin precio (-): Ejecución no compatible.

\*\*\*\* En versiones con variador SPB o E-SPD+ monofásicas la bomba es trifásica 230V, conexión del variador monofásica.

Precios sin juego de contrabridas.

# SERIE 3 - SERIE 3L

Electrobomba centrífuga Normalizada según EN 733



3M4 / 3LM4



Versión con variador SPB.



Versión con variador E-SPD+.



Videotutorial puesta en marcha de bomba con variador "E-SPD+".

**3M4 / 3LM4 - 1.450 r.p.m. 4 Polos**

Modelo	Código 3M4	Código 3LM4	kW	CV	Tensión*	DNA	DNI	P.V.P. (€)			P.V.P. (€)		
								3M4			3LM4		
								AISI 304			AISI 316L		
							Sin variador	Con variador SPB**	Con variador E-SPD+**	Sin variador	Con variador SPB**	Con variador E-SPD+**	
32-125/0,25	1270010004E	1273010004E	0,25	0,34	TRIF.	50	32	1.502	-	-	1.571	-	-
32-160/0,37R	1279020004E	1274020004E	0,37	0,5	TRIF.	50	32	1.659	-	-	1.735	-	-
32-160/0,37	1270020004E	1273020004E	0,37	0,5	TRIF.	50	32	1.659	-	-	1.735	-	-
32-200/0,55R	1279030004E	1274030004E	0,55	0,75	TRIF.	50	32	1.855	-	-	1.950	-	-
32-200/0,55	1270030004E	1273030004E	0,55	0,75	TRIF.	50	32	1.855	-	-	1.950	-	-
32-200/0,75	1270050004I	1273050004I	0,75	1	TRIF.	50	32	1.958	-	-	2.056	-	-
40-125/0,37R	1289020004E	1284020004E	0,37	0,5	TRIF.	65	40	1.596	-	-	1.679	-	-
40-125/0,37	1280020004E	1283020004E	0,37	0,5	TRIF.	65	40	1.596	-	-	1.679	-	-
40-160/0,55R	1289030004E	1284030004E	0,55	0,75	TRIF.	65	40	1.808	-	-	1.897	-	-
40-160/0,55	1280030004E	1283030004E	0,55	0,75	TRIF.	65	40	1.808	-	-	1.897	-	-
40-200/1,1R	1289070004I	1284070004I	1,1	1,5	TRIF.	65	40	2.256	3.022	3.418	2.363	3.129	3.527
40-200/1,1	1280070004I	1283070004I	1,1	1,5	TRIF.	65	40	2.256	3.022	3.418	2.363	3.129	3.527
40-200/1,5	1280080004I	1283080004I	1,5	2	TRIF.	65	40	2.361	3.189	3.524	2.478	3.306	3.644
50-125/0,55R	1299030004E	1294030004E	0,55	0,75	TRIF.	65	50	1.768	-	-	1.852	-	-
50-125/0,55	1290030004E	1293030004E	0,55	0,75	TRIF.	65	50	1.754	-	-	1.839	-	-
50-160/1,1R	1299070004I	1294070004I	1,1	1,5	TRIF.	65	50	2.243	3.008	3.406	2.348	3.113	3.515
50-160/1,1	1290070004I	1293070004I	1,1	1,5	TRIF.	65	50	2.243	3.008	3.406	2.348	3.113	3.515
50-200/1,5R	1299080004I	1294080004I	1,5	2	TRIF.	65	50	2.605	3.432	3.770	2.734	3.561	3.895
50-200/1,5	1290080004I	1293080004I	1,5	2	TRIF.	65	50	2.605	3.432	3.770	2.734	3.561	3.895
50-200/2,2	1290100004I	1294100004I	2,2	3	TRIF.	65	50	2.707	3.534	3.875	2.842	3.669	4.008
65-125/0,55	1344030004E	1341330004E	0,55	0,75	TRIF.	80	65	2.478	-	-	2.600	-	-
65-125/0,75	1344040004I	1341340004I	0,75	1	TRIF.	80	65	2.545	-	-	2.669	-	-
65-125/1,1	1344070004I	1341370004I	1,1	1,5	TRIF.	80	65	2.564	3.330	3.729	2.688	3.454	3.854
65-160/1,1	1345070004I	1342370004I	1,1	1,5	TRIF.	80	65	2.773	3.538	3.940	3.109	3.875	4.273
65-160/1,5	1345080004I	1342380004I	1,5	2	TRIF.	80	65	3.759	4.586	4.922	4.344	5.171	5.510
65-160/2,2	1345100004I	1342400004I	2,2	3	TRIF.	80	65	4.020	4.847	5.181	4.562	5.390	5.727
65-200/2,2	1346100004I	1343300004I	2,2	3	TRIF.	80	65	4.373	5.200	5.538	4.941	5.769	6.102
65-200/2,2R	1346100104I	1343300104I	2,2	3	TRIF.	80	65	4.373	5.200	5.538	4.941	5.769	6.102
65-200/3	1346110004I	1343310004I	3	4	TRIF.	80	65	4.570	5.470	5.731	5.124	6.025	6.289
65-250/4	-	1392120104I	4	5,5	TRIF.	80	65	-	-	-	5.712	-	6.877
65-250/5,5	-	1392130104I	5,5	7,5	TRIF.	80	65	-	-	-	6.702	-	-
80-160/1,5	-	1393080104I	1,5	2	TRIF.	100	80	-	-	-	4.741	5.568	5.907
80-160/2,2	-	1393100104I	2,2	3	TRIF.	100	80	-	-	-	4.883	5.710	6.050
80-160/2,2R	-	1393900104I	2,2	3	TRIF.	100	80	-	-	-	4.883	5.710	6.050
80-200/3	-	1394110104I	3	4	TRIF.	100	80	-	-	-	5.181	6.081	6.346
80-200/4	-	1394120104I	4	5,5	TRIF.	100	80	-	-	-	5.886	-	7.052
80-200/4R	-	1396130104I	4	5,5	TRIF.	100	80	-	-	-	5.886	-	7.052
80-250/5,5	-	1394130104I	5,5	7,5	TRIF.	100	80	-	-	-	6.861	-	-
80-250/5,5R	-	1394900104I	5,5	7,5	TRIF.	100	80	-	-	-	6.861	-	-
80-250/7,5	-	1394140104I	7,5	10	TRIF.	100	80	-	-	-	7.164	-	-

\* Hasta 5,5 CV tensión trif. 230-400 V, 7,5 CV en adelante trif. 400-690 V.  
 \*\* Transductor de presión no incluido, opcional.  
 \*\*\* Modelos con variador sin precio (-): Ejecución no compatible.

Precios sin juego de contrabridas.

\*\*\* En versiones con variador SPB o E-SPD+ monofásicas la bomba es trifásica 230V, conexión del variador monofásica.

Para versiones monofásicas consultar precios.

## Opcional



### Cierres mecánicos

Pág. 399 - Versiones H y E (Alta temperatura)  
 Versión HS (Líquidos especiales)  
 Versiones HW y HWS (Alta temperatura y líquidos especiales)



### Transductor de presión

Pág. 401 - Transductor, 4-20 mA. Escala 0-16 bar.  
 Cable conector transductor (2 m).

# SERIE 3 - SERIE 3L

Electrobomba centrífuga Normalizada según EN 733



3S / 3LS



3SF / 3LSF

3SF / 3S / 3LSF / 3LS - 2.900 r.p.m.

2 Polos

Modelo	Código 3SF		Código 3S		kW	CV	Tensión*	P.V.P. (€) AISI 304		P.V.P. (€) AISI 316L	
	Hidráulico	G. Completo	Hidráulico	G. Completo				3SF	3S	3LSF	3LS
								Hidráulico	G. Completo	Hidráulico	G. Completo
32-125/1,1	130800000	1308200004	130700000	1307200004	1,1	1,5	TRIF.	1.304	2.044	1.571	2.288
32-160/1,5	130800001	1308202404	130700001	1307202404	1,5	2	TRIF.	1.366	2.142	1.647	2.402
32-160/2,2	130800002	1308300004	130700002	1307300004	2,2	3	TRIF.	1.424	2.232	1.712	2.495
32-200/3,0	131800000	1318402404	131700000	1317402404	3	4	TRIF.	1.726	2.705	2.079	3.026
32-200/4,0	131800001	1318550004	131700001	1317550004	4	5,5	TRIF.	1.809	2.838	2.184	3.177
32-200/5,5	131800002	1318750006	131700002	1317750006	5,5	7,5	TRIF.	2.058	3.229	2.479	3.614
32-200/7,5	131800003	1318750004	131700003	1317750004	7,5	10	TRIF.	2.130	3.276	2.563	3.663
40-125/1,5	132800000	1328370004	132700000	1327370004	1,5	2	TRIF.	1.274	2.002	1.538	2.240
40-125/2,2	132800001	1328270004	132700001	1327270004	2,2	3	TRIF.	1.359	2.131	1.636	2.382
40-160/3,0	132800002	1328402404	132700002	1327402404	3	4	TRIF.	1.587	2.493	1.914	2.786
40-160/4,0	132800003	1328550004	132700003	1327550004	4	5,5	TRIF.	1.667	2.617	2.008	2.923
40-200/5,5	133800000	1338752404	133700000	1337752404	5,5	7,5	TRIF.	2.094	3.280	2.520	3.672
40-200/7,5	133800001	1338900004	133700001	1337900004	7,5	10	TRIF.	2.280	3.510	2.749	3.929
40-200/11,0	133800008	1338910006	133700008	1337910006	11	15	TRIF.	3.498	5.376	4.209	6.012
50-125/2,2	133800010	1338200004	133700010	1337200004	2,2	3	TRIF.	1.456	2.283	1.745	2.545
50-125/3,0	133800002	1338550004	133700002	1337550004	3	4	TRIF.	1.552	2.438	1.873	2.726
50-125/4,0	133800003	1338400004	133700003	1337400004	4	5,5	TRIF.	1.636	2.567	1.970	2.870
50-160/5,5	133800004	1338900006	133700004	1337900006	5,5	7,5	TRIF.	1.996	3.131	2.403	3.499
50-160/7,5	133800005	1338890006	133700005	1337890006	7,5	10	TRIF.	2.183	3.359	2.631	3.756
50-200/9,2	133800006	1338970006	133700006	1337970006	9,2	12,5	TRIF.	2.967	4.564	3.577	5.108
50-200/11,0	133800007	1338960006	133700007	1337960006	11	15	TRIF.	3.726	5.735	4.492	6.415
50-200/15,0	133800009	1338980006	133700009	1337980006	15	20	TRIF.	3.933	6.050	4.738	6.772
65-125/4,0	1372120004	1362120004	1375120004	1365120004	4	5,5	TRIF.	2.077	3.255	2.976	4.336
65-125/5,5	1372130004	1362130004	1375130004	1365130004	5,5	7,5	TRIF.	2.355	3.691	3.817	5.558
65-125/7,5	1372140004	1362140004	1375140004	1365140004	7,5	10	TRIF.	2.549	3.921	4.114	5.878
65-160/7,5	1373140004	1363140004	1376140004	1366140004	7,5	10	TRIF.	2.649	4.077	4.205	6.006
65-160/9,2	1373150004	1363150004	1376150004	1366150004	9,2	12,5	TRIF.	3.250	5.001	4.334	6.192
65-160/11,0	1373160004	1363160004	1376160004	1366160004	11	15	TRIF.	3.827	5.891	4.916	7.024
65-160/15,0	1373170004	1363170004	1376170004	1366170004	15	20	TRIF.	4.500	6.919	5.278	7.541
65-200/15,0	1374170004	1364170004	1377170004	1367170004	15	20	TRIF.	4.835	7.434	5.464	7.807
65-200/18,5	1374180004	1364180004	1377180004	1367180004	18,5	25	TRIF.	5.224	8.037	6.093	8.705
65-200/22,0	1374190004	1364190004	1377190004	1367190004	22	30	TRIF.	5.766	8.871	6.811	9.732
65-250/30	-	-	1386300004	1395200104	30	40	TRIF.	-	-	8.237	11.769
65-250/37	-	-	1386370004	1395250104	37	50	TRIF.	-	-	8.652	12.359
80-160/11	-	-	1387110004	1396160104	11	15	TRIF.	-	-	4.417	6.791
80-160/15R	-	-	1387150104	1396150104	15	20	TRIF.	-	-	5.170	7.955
80-160/15	-	-	1387150004	1396170104	15	20	TRIF.	-	-	5.170	7.955
80-160/18,5	-	-	1387180004	1396180104	18,5	25	TRIF.	-	-	5.867	9.024
80-200/22	-	-	1388220004	1397190104	22	30	TRIF.	-	-	5.935	9.571
80-200/30	-	-	1388300004	1397200104	30	40	TRIF.	-	-	6.044	9.872
80-200/37	-	-	1388370004	1397250104	37	50	TRIF.	-	-	6.152	11.188
80-250/37	-	-	1389370004	1398250104	37	50	TRIF.	-	-	7.504	12.508
80-250/45	-	-	1389450004	1398300104	45	60	TRIF.	-	-	7.504	13.304
80-250/55	-	-	1389550004	1398350104	55	75	TRIF.	-	-	7.729	13.826

\* Hasta 5,5 CV tensión trif. 230-400 V, 7,5 CV en adelante trif. 400-690 V.

Para versiones monofásicas consultar precios.

## Opcional



### Cierres mecánicos

Pág. 399 - Versiones H y E (Alta temperatura)  
 Versión HS (Líquidos especiales)  
 Versiones HW y HWS (Alta temperatura y líquidos especiales)

# SERIE 3 - SERIE 3L

Electrobomba centrífuga Normalizada según EN 733



3S4 / 3LS4



3SF4 / 3LSF4

## 3SF4 / 3S4 / 3LSF4 / 3LS4 - 1.450 r.p.m. 4 Polos

Modelo	Código 3SF4		Código 3S4		kW	CV	Tensión*	P.V.P. (€) AISI 304		P.V.P. (€) AISI 316L	
	Hidráulico		G. Completo					3SF4	3S4	3LSF4	3LS4
	Hidráulico	G. Completo	Hidráulico	G. Completo				Hidráulico	G. Completo	Hidráulico	G. Completo
32-125/0,25	1278000000	1278010004E	1277000000	1277010004E	0,25	0,34	TRIF.	1.160	1.653	1.296	1.851
32-160/0,37R	1278000101	1278020104E	1277000101	1277020104E	0,37	0,5	TRIF.	1.366	1.951	1.526	2.179
32-160/0,37	1278000001	1278020004E	1277000001	1277020004E	0,37	0,5	TRIF.	1.366	1.951	1.526	2.179
32-200/0,55R	1278000102	1278030104E	1277000102	1277030104E	0,55	0,75	TRIF.	1.477	2.113	1.653	2.364
32-200/0,55	1278000002	1278030004E	1277000002	1277030004E	0,55	0,75	TRIF.	1.477	2.113	1.653	2.364
32-200/0,75	1278000003	1278050004E	1277000003	1277050004E	0,75	1	TRIF.	1.533	2.233	1.716	2.501
40-125/0,37R	1288000301	1288020104E	1287000301	1287020104E	0,37	0,5	TRIF.	1.244	1.775	1.389	1.986
40-125/0,37	1288000000	1288020004E	1287000000	1287020004E	0,37	0,5	TRIF.	1.244	1.775	1.389	1.986
40-160/0,55R	1288000101	1288030104E	1287000101	1287030104E	0,55	0,75	TRIF.	1.422	2.031	1.590	2.271
40-160/0,55	1288000001	1288030004E	1287000001	1287030004E	0,55	0,75	TRIF.	1.422	2.031	1.590	2.271
40-200/1,1R	1288000302	1288070104I	1287000302	1287070104I	1,1	1,5	TRIF.	1.628	2.369	1.816	2.645
40-200/1,1	1288000002	1288070004I	1287000002	1287070004I	1,1	1,5	TRIF.	1.628	2.369	1.816	2.645
40-200/1,5	1288000003	1288080004I	1287000003	1287080004I	1,5	2	TRIF.	1.751	2.552	1.964	2.857
50-125/0,55R	1298000100	1298030104E	1297000100	1297030104E	0,55	0,75	TRIF.	1.345	1.922	1.506	2.151
50-125/0,55	1298000000	1298030004E	1297000000	1297030004E	0,55	0,75	TRIF.	1.345	1.922	1.506	2.151
50-160/1,1R	1298000301	1298070104I	1297000301	1297070104I	1,1	1,5	TRIF.	1.626	2.366	1.816	2.644
50-160/1,1	1298000001	1298070004I	1297000001	1297070004I	1,1	1,5	TRIF.	1.626	2.366	1.816	2.644
50-200/1,5R	1298000302	1298080104I	1297000302	1297080104I	1,5	2	TRIF.	1.806	2.633	2.021	2.947
50-200/1,5	1298000002	1298080004I	1297000002	1297080004I	1,5	2	TRIF.	1.806	2.633	2.021	2.947
50-200/2,2	1298000003	1298100004I	1297000003	1297100004I	2,2	3	TRIF.	1.897	2.766	2.125	3.094
65-125/0,55	1378030004	1362030004E	1375030004	1351330004E	0,55	0,75	TRIF.	2.618	3.739	3.101	4.135
65-125/0,75	1378050004	1362040004I	1375050004	1351340004I	0,75	1	TRIF.	2.649	3.863	3.136	4.263
65-125/1,1	1378070004	1362070004I	1375070004	1351370004I	1,1	1,5	TRIF.	2.744	3.996	3.229	4.387
65-160/1,1	1378060004	1363070004I	1377060004	1352370004I	1,1	1,5	TRIF.	2.949	4.294	3.474	4.726
65-160/1,5	1378080004	1363080004I	1376080004	1352380004I	1,5	2	TRIF.	3.009	4.382	3.535	4.804
65-160/2,2	1378100004	1363100004I	1376100004	1352400004I	2,2	3	TRIF.	3.329	4.850	3.849	5.230
65-200/2,2R	1378090004	1364100104I	1377090004	1353400104I	2,2	3	TRIF.	3.530	5.142	4.066	5.526
65-200/2,2	1378120004	1364100004I	1377100004	1353400004I	2,2	3	TRIF.	3.530	5.142	4.066	5.526
65-200/3	1378110004	1364110004I	1377110004	1353420004I	3	4	TRIF.	3.708	5.403	4.185	5.769
65-250/4	-	-	1386404004	1395120104I	4	5,5	TRIF.	-	-	4.206	6.129
65-250/5,5	-	-	1386554004	1395130104I	5,5	7,5	TRIF.	-	-	4.418	6.433
80-160/1,5	-	-	1387154004	1396080104I	1,5	2	TRIF.	-	-	3.914	5.319
80-160/2,2R	-	-	1387224104	1396900104I	2,2	3	TRIF.	-	-	4.033	5.481
80-160/2,2	-	-	1387224004	1396100104I	2,2	3	TRIF.	-	-	4.033	5.481
80-200/3	-	-	1388304004	1397110104I	3	4	TRIF.	-	-	4.542	6.170
80-200/4R	-	-	1388404104	1397130104I	4	5,5	TRIF.	-	-	4.707	6.484
80-200/4	-	-	1388404004	1397120104I	4	5,5	TRIF.	-	-	4.707	6.484
80-250/5,5R	-	-	1389554104	1398900104I	5,5	7,5	TRIF.	-	-	5.412	7.557
80-250/5,5	-	-	1389554004	1398130104I	5,5	7,5	TRIF.	-	-	5.412	7.557
80-250/7,5	-	-	1389754004	1398140104I	7,5	10	TRIF.	-	-	5.575	7.743

\* Hasta 5,5 CV tensión trif. 230-400 V, 7,5 CV en adelante trif. 400-690 V.

Para versiones monofásicas consultar precios.

### Opcional



#### Cierres mecánicos

Pág. 399 - Versiones H y E (Alta temperatura)  
 Versión HS (Líquidos especiales)  
 Versiones HW y HWS (Alta temperatura y líquidos especiales)

# SERIE 3 - SERIE 3L

Electrobomba centrífuga Normalizada según EN 733



3PF



3P

3PF / 3P (AISI 304) - 2.900 r.p.m.

2 Polos

Modelo	kW	CV	Eficiencia	Bomba eje libre		Grupo sin espaciador		Grupo con espaciador	
				Código 3PF	P.V.P. (€) Hidráulico	Código 3P sin espaciador	P.V.P. (€) Grupo s/e	Código 3P con espaciador	P.V.P. (€) Grupo c/e
32-125/1,1	1,1	1,5	IE3	1848000000	1.890	623GS12501102	2.848	623GS32501102	2.923
32-160/1,5	1,5	2	IE3	1848000001	2.048	623GS12502112	3.044	623GS32502112	3.123
32-160/2,2	2,2	3	IE3	1848000002	2.048	623GS12502132	3.221	623GS32502132	3.304
32-200/3,0	3	4	IE3	1848000003	2.289	623GS12503142	3.779	623GS32503142	3.879
32-200/4,0	4	5,5	IE3	1848000004	2.289	623GS12503152	3.944	623GS32503152	4.041
32-200/5,5	5,5	7,5	IE3	1848000005	2.289	623GS12503172	4.487	623GS32503172	4.599
32-200/7,5	7,5	10	IE3	1848000005	2.289	623GS12503182	4.741	623GS32503182	4.855
40-125/1,5	1,5	2	IE3	1858000000	1.891	623GS12505112	2.888	623GS32505112	2.965
40-125/2,2	2,2	3	IE3	1858000001	1.891	623GS12505132	3.061	623GS32505132	3.141
40-160/3,0	3	4	IE3	1858000002	2.039	623GS12506142	3.476	623GS32506142	3.566
40-160/4,0	4	5,5	IE3	1858000003	2.039	623GS12506152	3.655	623GS32506152	3.745
40-200/5,5	5,5	7,5	IE3	1858000004	2.315	623GS12507172	4.530	623GS32507172	4.643
40-200/7,5	7,5	10	IE3	1858000005	2.315	623GS12507182	4.784	623GS32507182	4.900
40-200/11,0	11	15	IE3	1858000006	2.315	623GS12507202	6.276	623GS32507202	7.054
50-125/2,2	2,2	3	IE3	1868000007	1.972	623GS12510132	3.334	623GS32510132	3.421
50-125/3,0	3	4	IE3	1868000000	1.972	623GS12510142	3.579	623GS32510142	3.668
50-125/4,0	4	5,5	IE3	1868000001	1.972	623GS12510152	3.749	623GS32510152	3.847
50-160/5,5	5,5	7,5	IE3	1868000002	2.167	623GS12511172	4.551	623GS32511172	4.662
50-160/7,5	7,5	10	IE3	1868000003	2.167	623GS12511182	4.800	623GS32511182	4.916
50-200/9,2	9,2	12,5	IE3	1868000004	2.339	623GS12512192	6.012	623GS32512192	6.150
50-200/11,0	11	15	IE3	1868000005	2.339	623GS12512202	6.276	623GS32512202	6.528
50-200/15,0	15	20	IE3	1868000006	2.339	623GS12512212	7.109	623GS32512212	7.394
65-125/4,0	4	5,5	IE3	1872000000	2.421	623GS12515152	3.894	623GS32515152	4.045
65-125/5,5	5,5	7,5	IE3	1872000001	2.421	623GS12515172	4.952	623GS32515172	5.075
65-125/7,5	7,5	10	IE3	1872000002	2.421	623GS12515182	5.195	623GS32515182	5.324
65-160/7,5	7,5	10	IE3	1872000009	2.667	623GS12516182	5.388	623GS32516182	5.601
65-160/9,2	9,2	12,5	IE3	1872000003	2.667	623GS12516192	5.952	623GS32516192	6.188
65-160/11,0	11	15	IE3	1872000004	2.667	623GS12516202	6.441	623GS32516202	6.699
65-160/15,0	15	20	IE3	1872000005	2.667	623GS12516212	6.906	623GS32516212	7.183
65-200/15,0	15	20	IE3	1872000006	3.057	623GS12517212	7.229	623GS32517212	7.520
65-200/18,5	18,5	25	IE3	1872000007	3.057	623GS12517222	7.786	623GS32517222	8.096
65-200/22,0	22	30	IE3	1872000008	3.057	623GS12517232	9.507	623GS32517232	9.887

Precios sin juego de contrabridas.

## Opcional



### Cierres mecánicos

Pág. 399 - Versiones H y E (Alta temperatura)  
 Versión HS (Líquidos especiales)  
 Versiones HW y HWS (Alta temperatura y líquidos especiales)

# SERIE 3 - SERIE 3L

Electrobomba centrífuga Normalizada según EN 733



3PF4



3P4

**3PF4 / 3P4 (AISI 304) - 1.450 r.p.m. 4 Polos**

Modelo	kW	CV	Eficiencia	Bomba eje libre		Grupo sin espaciador		Grupo con espaciador	
				Código 3PF4	P.V.P. (€) Hidráulico	Código 3P4 sin espaciador	P.V.P. (€) Grupo s/e	Código 3P4 con espaciador	P.V.P. (€) Grupo c/e
32-125/0,25	0,25	0,34	-	1848000000	1.890	623GS12501054	2.648	623GS32501054	2.990
32-160/0,37R	0,37	0,5	-	1848000001	2.048	623GS12502044	2.782	623GS32502044	3.144
32-160/0,37	0,37	0,5	-	1848000002	2.048	623GS12502054	2.782	623GS32502054	3.144
32-200/0,55R	0,55	0,5	-	1848000003	2.289	623GS12503064	2.923	623GS32503064	3.308
32-200/0,55	0,55	0,75	-	1848000004	2.289	623GS12503074	2.923	623GS32503074	3.308
32-200/0,75	0,75	1	IE3	1848000005	2.289	623GS12503084	3.049	623GS32503084	3.448
40-125/0,37R	0,37	0,5	-	1858000000	1.891	623GS12505044	2.820	623GS32505044	3.188
40-125/0,37	0,37	0,5	-	1858000001	1.891	623GS12505054	2.820	623GS32505054	3.188
40-160/0,55R	0,55	0,75	-	1858000002	2.039	623GS12506064	2.910	623GS32506064	3.285
40-160/0,55	0,55	0,75	-	1858000003	2.039	623GS12506074	2.910	623GS32506074	3.285
40-200/1,1R	1,1	1,5	IE3	1858000004	2.315	623GS12507094	3.327	623GS32507094	3.764
40-200/1,1	1,1	1,5	IE3	1858000005	2.315	623GS12507104	3.327	623GS32507104	3.764
40-200/1,5	1,5	2	IE3	1858000006	2.315	623GS12507114	3.409	623GS32507114	3.851
50-125/0,55R	0,55	0,75	-	1868000000	1.972	623GS12510064	2.995	623GS32510064	3.383
50-125/0,55	0,55	0,75	-	1868000001	1.972	623GS12510074	2.995	623GS32510074	3.383
50-160/1,1R	1,1	1,5	IE3	1868000002	2.167	623GS12511094	3.474	623GS32511094	3.926
50-160/1,1	1,1	1,5	IE3	1868000003	2.167	623GS12511104	3.474	623GS32511104	3.926
50-200/1,5R	1,5	2	IE3	1868000004	2.339	623GS12512124	3.583	623GS32512124	3.984
50-200/1,5	1,5	2	IE3	1868000005	2.339	623GS12512114	3.583	623GS32512114	3.984
50-200/2,2	2,2	3	IE3	1868000006	2.339	623GS12512134	3.743	623GS32512134	4.223
65-125/0,55	0,55	0,75	-	1872000000	2.421	623GS12515074	3.048	623GS32515074	3.413
65-125/0,75	0,75	1	IE3	1872000001	2.421	623GS12515084	3.271	623GS32515084	3.691
65-125/1,1	1,1	1,5	IE3	1872000002	2.421	623GS12515094	3.430	623GS32515094	3.875
65-160/1,1	1,1	1,5	IE3	1872000003	2.667	623GS12516094	3.602	623GS32516094	4.067
65-160/1,5	1,5	2	IE3	1872000004	2.667	623GS12516124	3.742	623GS32516124	4.228
65-160/2,2	2,2	3	IE3	1872000005	2.667	623GS12516134	3.878	623GS32516134	4.378
65-200/2,2R	2,2	3	IE3	1872000006	3.057	623GS12517134	3.933	623GS32517134	4.439
65-200/2,2	2,2	3	IE3	1872000007	3.057	623GS12517154	3.933	623GS32517154	4.439
65-200/3	3	4	IE3	1872000008	3.057	623GS12517144	4.334	623GS32517144	4.886

Precios sin juego de contrabridas.

### Opcional



**Cierres mecánicos**

Pág. 399 - Versiones H y E (Alta temperatura)  
 Versión HS (Líquidos especiales)  
 Versiones HW y HWS (Alta temperatura y líquidos especiales)

# SERIE 3 - SERIE 3L

Electrobomba centrífuga Normalizada según EN 733



3LPF

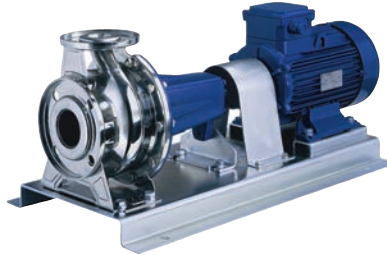

3LP

3LPF / 3LP (AISI 316L) - 2.900 r.p.m.

2 Polos

Modelo	kW	CV	Eficiencia	Bomba eje libre		Grupo sin espaciador		Grupo con espaciador	
				Código 3LPF	P.V.P. (€)	Código 3LP	P.V.P. (€)	Código 3LP	P.V.P. (€)
					Hidráulico		sin espaciador		Grupo s/e
32-125/1,1	1,1	1,5	IE3	1843000000	2.112	623GS12401102	3.020	623GS32401102	3.100
32-160/1,5	1,5	2	IE3	1843000001	2.292	623GS12402112	3.227	623GS32402112	3.311
32-160/2,2	2,2	3	IE3	1843000002	2.292	623GS12402132	3.414	623GS32402132	3.504
32-200/3,0	3	4	IE3	1843000003	2.562	623GS12403142	4.007	623GS32403142	4.110
32-200/4,0	4	5,5	IE3	1843000004	2.562	623GS12403152	4.178	623GS32403152	4.283
32-200/5,5	5,5	7,5	IE3	1843000005	2.562	623GS12403172	4.758	623GS32403172	4.876
32-200/7,5	7,5	10	IE3	1843000005	2.562	623GS12403182	5.026	623GS32403182	5.147
40-125/1,5	1,5	2	IE3	1853000000	2.113	623GS12405112	3.061	623GS32405112	3.141
40-125/2,2	2,2	3	IE3	1853000001	2.113	623GS12405132	3.242	623GS32405132	3.328
40-160/3,0	3	4	IE3	1853000002	2.280	623GS12406142	3.687	623GS32406142	3.780
40-160/4,0	4	5,5	IE3	1853000003	2.280	623GS12406152	3.875	623GS32406152	3.971
40-200/5,5	5,5	7,5	IE3	1853000004	2.595	623GS12407172	4.802	623GS32407172	4.920
40-200/7,5	7,5	10	IE3	1853000005	2.595	623GS12407182	5.072	623GS32407182	5.195
40-200/11,0	11	15	IE3	1853000006	2.595	623GS12407202	6.655	623GS32407202	7.552
50-125/2,2	2,2	3	IE3	1863000007	2.207	623GS12410132	3.535	623GS32410132	3.624
50-125/3,0	3	4	IE3	1863000000	2.207	623GS12410142	3.791	623GS32410142	3.884
50-125/4,0	4	5,5	IE3	1863000001	2.207	623GS12410152	3.973	623GS32410152	4.078
50-160/5,5	5,5	7,5	IE3	1863000002	2.430	623GS12411172	4.822	623GS32411172	4.942
50-160/7,5	7,5	10	IE3	1863000003	2.430	623GS12411182	5.089	623GS32411182	5.214
50-200/9,2	9,2	12,5	IE3	1863000004	2.619	623GS12412192	6.373	623GS32412192	6.519
50-200/11,0	11	15	IE3	1863000005	2.619	623GS12412202	6.655	623GS32412202	6.918
50-200/15,0	15	20	IE3	1863000006	2.619	623GS12412212	7.536	623GS32412212	7.836
65-125/4,0	4	5,5	IE3	1874200000	3.328	623GS12415152	4.127	623GS32415152	4.291
65-125/5,5	5,5	7,5	IE3	1874200001	3.328	623GS12415172	5.248	623GS32415172	5.379
65-125/7,5	7,5	10	IE3	1874200002	3.328	623GS12415182	5.512	623GS32415182	5.643
65-160/7,5	7,5	10	IE3	1874200009	4.134	623GS12416182	5.708	623GS32416182	5.940
65-160/9,2	9,2	12,5	IE3	1874200003	4.134	623GS12416192	6.307	623GS32416192	6.561
65-160/11,0	11	15	IE3	1874200004	4.134	623GS12416202	6.827	623GS32416202	7.101
65-160/15,0	15	20	IE3	1874200005	4.134	623GS12416212	7.322	623GS32416212	7.613
65-200/15,0	15	20	IE3	1874200006	4.458	623GS12417212	7.666	623GS32417212	7.972
65-200/18,5	18,5	25	IE3	1874200007	4.458	623GS12417222	8.251	623GS32417222	8.582
65-200/22,0	22	30	IE3	1874200008	4.458	623GS12417232	10.078	623GS32417232	10.479
65-250/30	30	40	IE3	1406250101	5.269	623GS12418242	14.034	623GS32418242	14.593
65-250/37	37	50	IE3	1406250102	5.269	623GS12418252	15.878	623GS32418252	16.512
80-160/11S	11	15	IE3	1407160100	5.313	623GS12420202	7.846	623GS32420202	8.160
80-160/15	15	20	IE3	1407160101	5.313	623GS12420212	8.695	623GS32420212	9.044
80-160/15R	15	20	IE3	1407150100	5.313	623GS12420212	8.695	623GS32420212	9.044
80-160/18,5	18,5	25	IE3	1407160102	5.313	623GS12420222	9.827	623GS32420222	10.220
80-200/22R	22	30	IE3	1407200100	5.513	623GS12421232	10.791	623GS32421232	11.222
80-200/30	30	40	IE3	1407200101	5.513	623GS12421242	14.343	623GS32421242	14.915
80-200/37L	37	50	IE3	1407200102	5.513	623GS12421252	15.798	623GS32421252	16.428
80-250/37R	37	50	IE3	1407250100	5.929	623GS12422252	16.157	623GS32422252	16.804
80-250/45	45	60	IE3	1407250101	5.929	623GS12422262	17.975	623GS32422262	18.693
80-250/55L	55	75	IE3	1407250102	5.929	623GS12422272	21.040	623GS32422272	21.884

Precios sin juego de contrabridas.



# SERIE 3 - SERIE 3L

Electrobomba centrífuga Normalizada según EN 733



3LPF4



3LP4

**3LPF4 / 3LP4 (AISI 316L) - 1.450 r.p.m. 4 Polos**

Modelo	kW	CV	Eficiencia	Bomba eje libre		Grupo sin espaciador		Grupo con espaciador	
				Código 3LPF4	P.V.P. (€) Hidráulico	Código 3LP4 sin espaciador	P.V.P. (€) Grupo s/e	Código 3LP4 con espaciador	P.V.P. (€) Grupo c/e
32-125/0,25	0,25	0,34	-	1843000000	2.112	623GS12401054	2.806	623GS32401054	3.087
32-160/0,37R	0,37	0,5	-	1843000001	2.292	623GS12402044	2.949	623GS32402044	3.242
32-160/0,37	0,37	0,5	-	1843000002	2.292	623GS12402054	2.949	623GS32402054	3.242
32-200/0,55R	0,55	0,5	-	1843000003	2.562	623GS12403064	3.101	623GS32403064	3.411
32-200/0,55	0,55	0,75	-	1843000004	2.562	623GS12403074	3.101	623GS32403074	3.411
32-200/0,75	0,75	1	IE3	1843000005	2.562	623GS12403084	3.233	623GS32403084	3.556
40-125/0,37R	0,37	0,5	-	1853000000	2.113	623GS12405044	2.987	623GS32405044	3.287
40-125/0,37	0,37	0,5	-	1853000001	2.113	623GS12405054	2.987	623GS32405054	3.287
40-160/0,55R	0,55	0,75	-	1853000002	2.280	623GS12406064	3.084	623GS32406064	3.394
40-160/0,55	0,55	0,75	-	1853000003	2.280	623GS12406074	3.084	623GS32406074	3.394
40-200/1,1R	1,1	1,5	IE3	1853000004	2.595	623GS12407094	3.529	623GS32407094	3.880
40-200/1,1	1,1	1,5	IE3	1853000005	2.595	623GS12407104	3.529	623GS32407104	3.880
40-200/1,5	1,5	2	IE3	1853000006	2.595	623GS12407114	3.614	623GS32407114	3.973
50-125/0,55R	0,55	0,75	-	1863000000	2.207	623GS12410064	3.174	623GS32410064	3.490
50-125/0,55	0,55	0,75	-	1863000001	2.207	623GS12410074	3.174	623GS32410074	3.490
50-160/1,1R	1,1	1,5	IE3	1863000002	2.430	623GS12411094	3.685	623GS32411094	4.054
50-160/1,1	1,1	1,5	IE3	1863000003	2.430	623GS12411104	3.685	623GS32411104	4.054
50-200/1,5R	1,5	2	IE3	1863000004	2.619	623GS12412124	3.796	623GS32412124	4.175
50-200/1,5	1,5	2	IE3	1863000005	2.619	623GS12412114	3.796	623GS32412114	4.175
50-200/2,2	2,2	3	IE3	1863000006	2.619	623GS12412134	3.969	623GS32412134	4.365
65-125/0,55	0,55	0,75	-	1874200000	3.328	623GS12415074	4.268	623GS32415074	5.973
65-125/0,75	0,75	1	-	1874200001	3.328	623GS12415084	4.576	623GS32415084	6.406
65-125/1,1	1,1	1,5	IE3	1874200002	3.328	623GS12415094	4.801	623GS32415094	6.722
65-160/1,1	1,1	1,5	IE3	1874200003	4.134	623GS12416094	5.039	623GS32416094	7.054
65-160/1,5	1,5	2	IE3	1874200004	4.134	623GS12416124	5.240	623GS32416124	7.333
65-160/2,2	2,2	3	IE3	1874200005	4.134	623GS12416134	5.428	623GS32416134	7.600
65-200/2,2R	2,2	3	IE3	1874200006	4.458	623GS12417134	5.507	623GS32417134	7.710
65-200/2,2	2,2	3	IE3	1874200007	4.458	623GS12417154	5.507	623GS32417154	7.710
65-200/3	3	4	IE3	1874200008	4.458	623GS12417144	6.062	623GS32417144	8.487
65-250/4	4	5,5	IE3	1406250101	5.269	623GS12418154	7.429	623GS32418154	8.642
65-250/5,5	5,5	7,5	IE3	1406250102	5.269	623GS12418174	8.063	623GS32418174	8.869
80-160/1,5R	1,5	2	IE3	1407160106	5.313	623GS12420114	6.021	623GS32420114	6.625
80-160/2,2	2,2	3	IE3	1407160104	5.313	623GS12420124	6.228	623GS32420124	6.849
80-160/2,2L	2,2	3	IE3	1407160105	5.313	623GS12420134	6.228	623GS32420134	6.849
80-200/3R	3	4	IE3	1407200100	5.513	623GS12421144	6.654	623GS32421144	7.318
80-200/4	4	5,5	IE3	1407200101	5.513	623GS12421154	7.318	623GS32421154	8.048
80-200/4L	4	5,5	IE3	1407200102	5.513	623GS12421154	7.318	623GS32421154	8.048
80-250/5,5R	5,5	7,5	IE3	1407250103	5.929	623GS12422164	8.778	623GS32422164	9.651
80-250/5,5	5,5	7,5	IE3	1407250104	5.929	623GS12422174	8.778	623GS32422174	9.651
80-250/7,5L	7,5	10	IE3	1407250105	5.929	623GS12422184	9.195	623GS32422184	10.114

Opcional

Precios sin juego de contrabridas.



Cierres mecánicos

Pág. 399 - Versiones H y E (Alta temperatura)  
 Versión HS (Líquidos especiales)  
 Versiones HW y HWS (Alta temperatura y líquidos especiales)

# GSD (Con motor estándar)

## Electrobomba centrífuga normalizada según EN 733 - Hierro fundido



Electrobomba centrífuga normalizada según norma EN 733, construida con acoplamiento rígido en hierro fundido con impulsor en hierro fundido o bronce. Adecuada para el abastecimiento de agua doméstico, agrícola e industrial, grupos de presión y contra incendios, calefacción y aire acondicionado, lavado a presión, tratamiento de agua, torres de refrigeración e intercambiadores de calor. Incorporada a diferentes tipos de maquinaria industrial.



Construcción robusta



Posibilidad de instalarse en maquinaria para uso industrial



Altas prestaciones



Alta eficiencia



Disponible con impulsor en bronce o en hierro fundido



Diseño Back pull-out

**GSD2 = 2.900 r.p.m. con Motor Estándar**

**GSD4 = 1.450 r.p.m. con Motor Estándar**

### Materiales

<b>Cuerpo de bomba</b>	Hierro fundido con revestimiento de cataforesis.
<b>Impulsor</b>	Hierro fundido, fundición dúctil y bronce.
<b>Eje</b>	AISI 420 (EN 1.4021)
<b>Cierre mecánico</b>	SiC / Carbón / EPDM (estándar) SiC / Carbón / FPM (opcional)
<b>Soporte motor</b>	Hierro fundido

### Diseño Back pull-out



Diseño pull-out que permite retirar el motor, el acoplamiento, el soporte y el impulsor sin tener que manipular el cuerpo de bomba o desmontar las tuberías de la instalación.

### Conexiones

<b>DNA</b>	32-125/160/200/250	Brida DN50
	40-250/315	Brida DN65
	50-250/315	Brida DN65
	65-250	Brida DN80
	80-160/200/250	Brida DN100
	100-160/200/250	Brida DN125
	125-200	Brida DN150
<b>DNI</b>	150-200	Brida DN200
	32-125/160/200/250	Brida DN32
	40-250/315	Brida DN40
	50-250/315	Brida DN50
	65-250	Brida DN65
	80-160/200/250	Brida DN80
	100-160/200/250	Brida DN100
	125-200	Brida DN125
	150-200	Brida DN150

### Datos técnicos

<b>Eficiencia</b>	Motor trifásico eficiencia <b>IE3</b> a partir de 0,75 kW de potencia nominal inclusive. <b>IE4</b> para potencias de 75 y 90 kW.
<b>Presión máx. de trabajo</b>	16 bar
<b>Temperatura máx. del líquido vehiculado</b>	-10°C ÷ +120°C
<b>Polos</b>	2 y 4
<b>Aislamiento</b>	Clase F
<b>Grado de protección</b>	IP55
<b>MEI</b>	≥ 0,4
<b>Tensión</b>	- Trifásica 230/400V ±10% (hasta 4 kW incluido) - Trifásica 400/690V ±10% (desde 5,5 kW en adelante).

### Accesorios



**Kit de contrabridas para soldar**

Pág. 399 - **Kit de contrabridas cincadas**

### Motor estándar

<b>Motor</b>	Utilización de motor estándar. Esto posibilita encontrar fácilmente un motor de sustitución en caso de necesidad.
--------------	---

# GSD (Con motor estándar)

Electrobomba centrífuga normalizada según EN 733 - Hierro fundido



## Campo de trabajo GSD2 - 2 polos

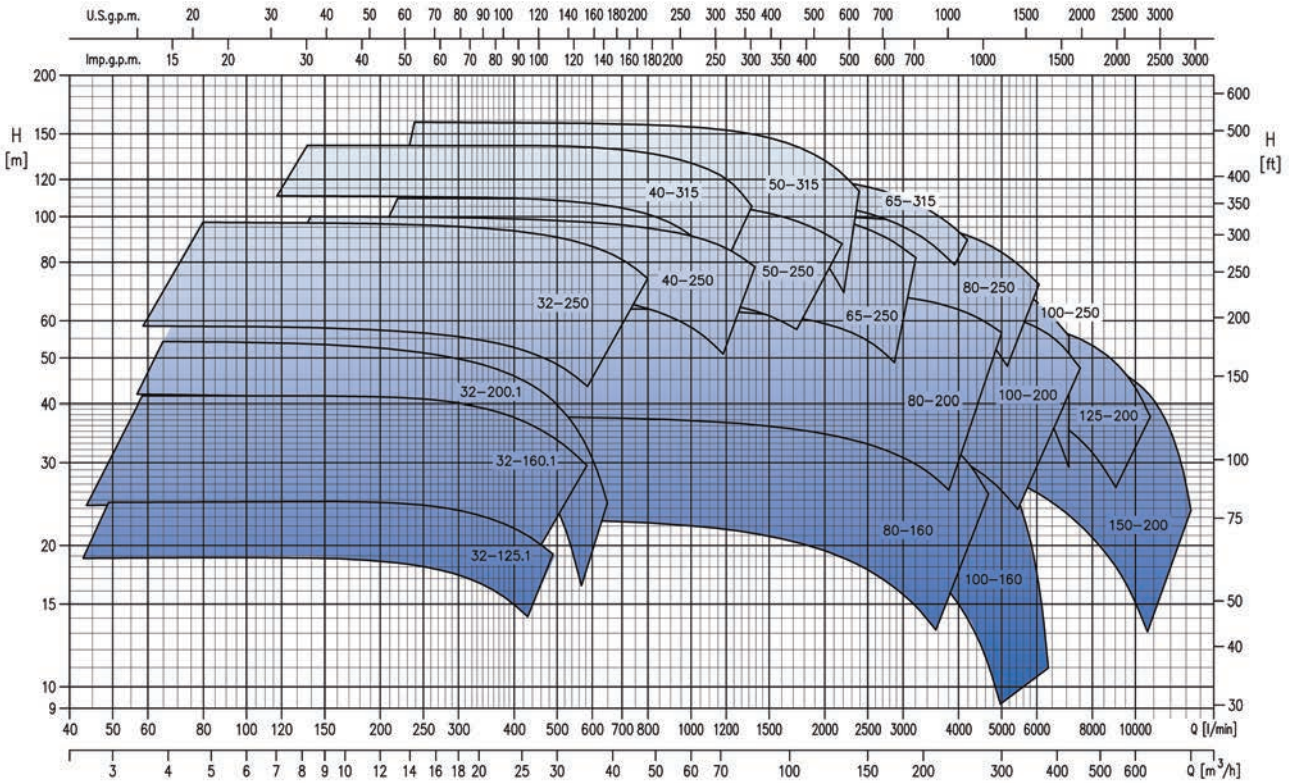

## Campo de trabajo GSD4 - 4 polos

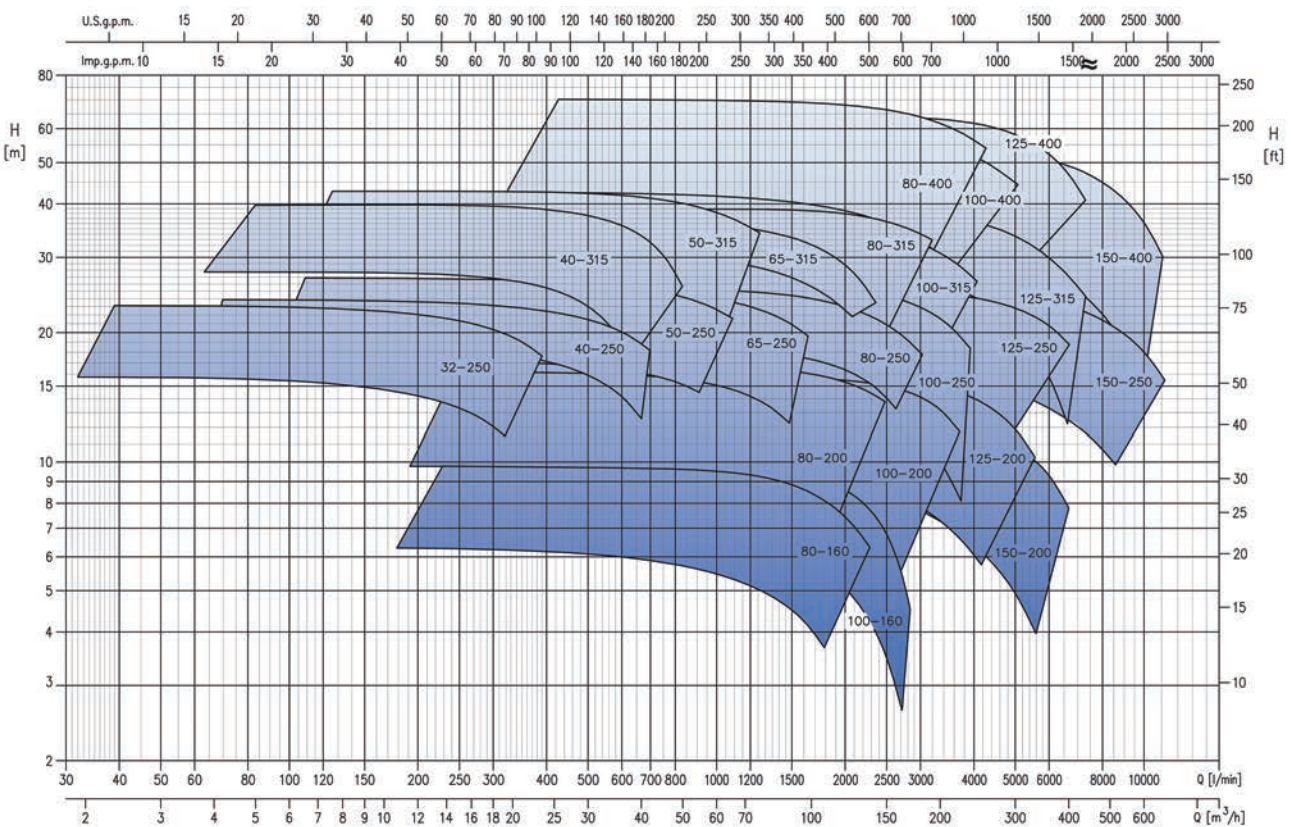

BOMBAS CENTRÍFUGAS  
Línea Industrial

# GSD2 (Con motor estándar)

Electrobomba centrífuga normalizada según EN 733 - Hierro fundido



**Tabla de características a 2.900 r.p.m - Modelos GSD2 32 - 40 - 50** **2 Polos**

Modelo	kW	CV	Ø impul.	Q=Caudal													
				m³/h	0	6	12	18	24	27	33	36	42	60	72	90	120
				l/min	0	100	200	300	400	450	550	600	700	1000	1200	1500	2000
H=Altura manométrica total (m)																	
GSD2 32-125.1/1,5	1,5	2	125		18,7	18,9	18,5	17,3	15	-	-	-	-	-	-	-	-
GSD2 32-125.1/2,2	2,2	3	140		24,7	24,9	24,6	23,7	21,8	20,4	-	-	-	-	-	-	-
GSD2 32-160.1/2,2	2,2	3	138		24,2	24,5	24,2	22,8	19,9	-	-	-	-	-	-	-	-
GSD2 32-160.1/3	3	4	152		30,3	30,8	30,5	29,2	26,7	24,9	-	-	-	-	-	-	-
GSD2 32-160.1/4	4	5,5	167		37,1	37,5	37,1	35,8	33,4	31,7	27,3	-	-	-	-	-	-
GSD2 32-160.1/5,5	5,5	7,5	177		41,6	41,7	41,3	39,9	37,5	35,8	31,3	-	-	-	-	-	-
GSD2 32-200.1/4	4	5,5	183		42	41,4	39,9	36,9	31,8	28,2	18,6	-	-	-	-	-	-
GSD2 32-200.1/5,5	5,5	7,5	202		51,6	51,2	49,9	47,3	42,9	39,9	31,8	26,6	-	-	-	-	-
GSD2 32-200.1/7,5	7,5	10	207		54,1	53,7	52,4	50	45,9	43,1	35,4	30,5	-	-	-	-	-
GSD2 32-250/7,5	7,5	10	208		58,5	58,3	57,3	55,5	52,6	50,7	45,7	-	-	-	-	-	-
GSD2 32-250/11	11	15	228		73,1	73	72,3	70,8	68,2	66,5	62	59,1	52	-	-	-	-
GSD2 32-250/15	15	20	253		90,3	90,3	89,7	88,5	86,4	85	81,2	78,8	72,9	-	-	-	-
GSD2 32-250/18,5	18,5	25	262		97	-	96,4	95,3	93,3	92	88,5	86,3	80,9	-	-	-	-
GSD2 40-250/15	15	20	221		70,9	-	70,8	70,4	69,7	69,3	68,1	67,4	65,8	58	-	-	-
GSD2 40-250/18,5	18,5	25	235		80,6	-	80,5	80,2	79,6	79,2	78,2	77,6	76,1	69,3	62,4	-	-
GSD2 40-250/22	22	30	247		89,6	-	89,5	89,2	88,7	88,4	87,5	87	85,7	79,5	73,2	-	-
GSD2 40-250/30	30	40	260		99,7	-	99,6	99,3	98,9	98,6	97,8	97,3	96,2	90,9	85,4	-	-
GSD2 40-315/30	30	40	280		111,1	-	110,2	109,9	109,3	108,9	107,8	106,9	104,6	90,8	-	-	-
GSD2 40-315/37	37	50	295		126,9	-	126,2	125,9	125,5	125,2	124,4	123,7	121,9	111,1	97,6	-	-
GSD2 40-315/45	45	60	312		142,7	-	141,9	141,7	141,5	141,3	140,7	140,3	139	130,4	119,4	-	-
GSD2 50-250/22	22	30	212		68,3	-	-	68	68	67,9	67,8	67,8	67,6	66,5	65	61,5	-
GSD2 50-250/30	30	40	233		82,9	-	-	83	82,9	82,9	82,8	82,7	82,5	81,3	80	77	-
GSD2 50-250/37	37	50	253		97,4	-	-	97,2	97,1	97,1	96,9	96,8	96,6	95,5	94,2	91,1	81,8
GSD2 50-250/45	45	60	270		109,4	-	-	109,5	109,4	109,3	109,1	109	108,6	107	105,2	101,6	92,2
GSD2 50-315/45	45	60	280		112,8	-	-	112,3	112	111,9	111,5	111,2	110,6	107,8	104,8	98,3	80
GSD2 50-315/55	55	75	297		128,7	-	-	128,3	128,2	128,1	127,8	127,7	127,3	125,4	123,2	118,1	103,3
GSD2 50-315/75	75	100	322		159,5	-	-	158,9	158,6	158,5	158,2	157,9	157,4	155,1	152,6	147,1	131,8

**Tabla de características a 2.900 r.p.m - Modelos GSD2 65 - 80** **2 Polos**

Modelo	kW	CV	Ø impul.	Q=Caudal													
				m³/h	0	27	33	60	90	120	168	180	228	252	300	324	348
				l/min	0	450	550	1000	1500	2000	2800	3000	3800	4200	5000	5400	5800
H=Altura manométrica total (m)																	
GSD2 65-250/30	30	40	215		64	63,8	63,7	63,2	61,9	59,2	50,1	-	-	-	-	-	-
GSD2 65-250/37	37	50	232		74,4	74,3	74,3	74,3	73,4	70,8	60,5	-	-	-	-	-	-
GSD2 65-250/45	45	60	250		87	86,6	86,5	86,5	86	83,7	73,4	69,1	-	-	-	-	-
GSD2 65-250/55	55	75	273		105,3	105,5	105,5	105,1	103,4	100	89,6	85,9	-	-	-	-	-
GSD2 65-250/75	75	100	273		105,3	105,5	105,5	105,1	103,4	100	89,6	85,9	-	-	-	-	-
GSD2 65-315/75	75	100	271		110,8	110,8	110,8	110,3	108,8	106	98,1	95,4	81,3	-	-	-	-
GSD2 65-315/90	90	125	288		124,4	124,6	124,5	124	122,5	119,7	112,3	109,8	97	-	-	-	-
GSD2 80-160/11	11	15	140		22,9	22,7	22,6	22	21	19,5	16,6	15,7	-	-	-	-	-
GSD2 80-160/15	15	20	154		29,4	-	29,2	28,7	27,8	26,5	23,6	22,7	18,2	-	-	-	-
GSD2 80-160/18,5	18,5	25	163		33,6	-	33,3	33	32,3	31,4	28,9	28,1	23,6	-	-	-	-
GSD2 80-160/22	22	30	170		37,2	-	36,8	36,5	36	35,3	33,1	32,3	28	25,1	-	-	-
GSD2 80-160/30	30	40	177		41,1	-	40,7	40,5	40,1	39,5	37,6	36,9	32,9	30	-	-	-
GSD2 80-200/22	22	30	170		37,7	-	37,4	36,9	35,9	34,6	31,6	30,7	26,3	-	-	-	-
GSD2 80-200/30	30	40	186		46,9	-	46,9	46,7	46,2	45,3	42,8	41,9	37,2	-	-	-	-
GSD2 80-200/37	37	50	197		53,4	-	53,4	53,3	53,1	52,6	50,7	49,9	45,5	42,4	-	-	-
GSD2 80-200/45	45	60	203		56,9	-	56,8	56,7	56,7	56,5	55,4	54,8	51,6	49,1	-	-	-
GSD2 80-200/55	55	75	222		69,3	-	-	69,4	69,4	69,1	67,8	67,3	64,4	62,3	-	-	-
GSD2 80-200/75	75	100	222		69,3	-	-	69,4	69,4	69,1	67,8	67,3	64,4	62,3	56,6	-	-
GSD2 80-250/55	55	75	227		72,2	-	-	71,8	71,4	70,8	68,7	67,9	63,1	59,7	50,3	-	-
GSD2 80-250/75	75	100	249		87,7	-	-	87,5	87,4	87	85,3	84,7	80,9	78,1	70,3	65,2	-
GSD2 80-250/90	90	125	267		100,6	-	-	100,8	100,7	100,1	98,2	97,5	93,7	91,1	84,3	80	75,1

# GSD2 (Con motor estándar)

Electrobomba centrífuga normalizada según EN 733 - Hierro fundido



**Tabla de características a 2.900 r.p.m - Modelos GSD2 100 - 125 - 150** **2 Polos**

Modelo	kW	CV	Ø imp.	Q=Caudal																
				m³/h	0	36	60	90	120	180	228	288	348	420	468	600	660	720	780	
				l/min	0	600	1000	1500	2000	3000	3800	4800	5800	7000	7800	10000	11000	12000	13000	
				H=Altura manométrica total (m)																
GSD2 100-160/15	15	20	149		28,7	28,1	27,3	25,9	24,2	19,9	15,9	10,3	-	-	-	-	-	-	-	
GSD2 100-160/18,5	18,5	25	159		33,1	32,6	31,8	30,7	29,2	25,4	21,5	15,6	8,6	-	-	-	-	-	-	
GSD2 100-160/22	22	30	166		36,8	36,4	35,9	34,9	33,4	29,6	25,6	19,6	12,6	-	-	-	-	-	-	
GSD2 100-160/30	30	40	183		46,6	-	44,9	44,1	43,2	40,8	37,5	30,8	20	-	-	-	-	-	-	
GSD2 100-160/37	37	50	183		46,6	-	44,9	44,1	43,2	40,8	37,5	30,8	20	-	-	-	-	-	-	
GSD2 100-200/30	30	40	180		40,4	-	38,4	37,4	36,3	33,8	31,3	27,2	-	-	-	-	-	-	-	
GSD2 100-200/37	37	50	189		45,4	-	44	43,3	42,5	40,5	38,4	34,6	-	-	-	-	-	-	-	
GSD2 100-200/45	45	60	198		50,2	-	49,3	48,9	48,5	47,2	45,4	42	36,6	-	-	-	-	-	-	
GSD2 100-200/55	55	75	207		56,1	-	55,7	55,5	55,3	54,7	53,5	50,6	45,7	-	-	-	-	-	-	
GSD2 100-200/75	75	100	220		64,6	-	64,4	64,4	64,4	64,4	63,9	62,2	58,8	51,8	-	-	-	-	-	
GSD2 100-250/55	55	75	216		66,5	-	66,1	65,4	64,5	61,4	57,8	51,5	43,3	-	-	-	-	-	-	
GSD2 100-250/75	75	100	235		79,4	-	78,9	78,5	77,8	75,5	72,4	66,7	58,5	-	-	-	-	-	-	
GSD2 100-250/90	90	125	246		87	-	86,4	85,9	85,3	83	80,2	75,1	67,9	56,3	-	-	-	-	-	
GSD2 125-200/55	55	75	184		44,1	-	-	44,6	44,5	44	43,2	41,5	39,3	35,5	32,4	-	-	-	-	
GSD2 125-200/75	75	100	202		53,2	-	-	53,7	53,9	53,9	53,6	52,7	51,2	48,3	45,6	34,4	-	-	-	
GSD2 125-200/90	90	125	216		61	-	-	61,4	61,5	61,5	61,2	60,5	59,1	56,4	53,9	43,2	-	-	-	
GSD2 150-200/37	37	50	163		32,2	-	-	32,5	32,3	31,4	30,3	28,6	26,5	23,5	21,4	14,9	-	-	-	
GSD2 150-200/45	45	60	175		36,7	-	-	36,8	36,5	35,7	34,8	33,3	31,5	28,9	26,8	20	16,3	-	-	
GSD2 150-200/55	55	75	185		41,7	-	-	41,8	41,5	40,8	40	38,8	37,1	34,7	32,7	25,7	21,8	-	-	
GSD2 150-200/75	75	100	201		50,8	-	-	50,7	50,4	50	49,5	48,7	47,6	45,7	44	36,9	32,2	26,6	-	
GSD2 150-200/90	90	125	208		55,5	-	-	55,1	54,8	54,3	53,9	53,5	52,8	51,4	50,1	43,9	39,6	34,1	27,3	

# GSD4 (Con motor estándar)

Electrobomba centrífuga normalizada según EN 733 - Hierro fundido



**Tabla de características a 1.450 r.p.m - Modelos GSD4 32 - 40 - 50 4 Polos**

Modelo	kW	CV	Ø impul.	Q=Caudal													
				m³/h	0	6	12	18	24	27	33	36	39	42	48	60	72
				l/min	0	100	200	300	400	450	550	600	650	700	800	1000	1200
H=Altura manométrica total (m)																	
GSD4 32-250/1,1	1,1	1,5	219		15,7	15,4	14,2	12,1	-	-	-	-	-	-	-	-	-
GSD4 32-250/1,5	1,5	2	240		19	18,8	17,8	15,7	-	-	-	-	-	-	-	-	-
GSD4 32-250/2,2	2,2	3	262		23	22,9	22,1	20,3	-	-	-	-	-	-	-	-	-
GSD4 40-250/2,2	2,2	3	233		18,8	18,7	18,5	18	17,1	16,6	15,1	14,1	13	-	-	-	-
GSD4 40-250/3	3	4	257		23,3	23,3	23,1	22,6	21,9	21,4	20,2	19,4	18,5	-	-	-	-
GSD4 40-250/4	4	5,5	260		23,8	23,8	23,6	23,2	22,5	22	20,8	20	19,2	-	-	-	-
GSD4 40-315/4	4	5,5	284		27,9	27,7	27,5	26,8	25,5	24,4	21,2	19,1	-	-	-	-	-
GSD4 40-315/5,5	5,5	7,5	307		33,7	33,4	33,3	32,9	32	31,2	28,9	27,2	25,2	22,8	-	-	-
GSD4 40-315/7,5	7,5	10	334		40	39,8	39,7	39,5	38,9	38,4	36,8	35,6	34,1	32,3	27,6	-	-
GSD4 50-250/3	3	4	218		17,3	-	17,2	17,1	16,9	16,8	16,5	16,3	16,1	15,9	15,3	-	-
GSD4 50-250/4	4	5,5	243		21,4	-	21,4	21,3	21,2	21,1	20,8	20,6	20,4	20,2	19,6	18	-
GSD4 50-250/5,5	5,5	7,5	270		26,9	-	26,8	26,7	26,4	26,3	26	25,7	25,5	25,2	24,5	22,6	-
GSD4 50-315/5,5	5,5	7,5	282		28,3	-	28	27,8	27,4	27,2	26,5	26,1	25,7	25,2	23,9	20,4	-
GSD4 50-315/7,5	7,5	10	310		34,4	-	34,3	34,1	33,8	33,6	33,1	32,8	32,5	32,1	31,2	28,8	-
GSD4 50-315/11	11	15	344		42,9	-	42,9	42,8	42,6	42,5	42,1	41,8	41,5	41,2	40,4	38,3	35,3

**Tabla de características a 1.450 r.p.m - Modelos GSD4 65 - 80 4 Polos**

Modelo	kW	CV	Ø imp.	Q=Caudal															
				m³/h	0	36	60	90	120	180	228	288	348	420	468	600	660	720	780
				l/min	0	600	1000	1500	2000	3000	3800	4800	5800	7000	7800	10000	11000	12000	13000
H=Altura manométrica total (m)																			
GSD4 65-250/4	4	5,5	222		16,2	16,2	16,1	16	15,6	15,1	14,2	-	-	-	-	-	-	-	-
GSD4 65-250/5,5	5,5	7,5	248		21	21	21	20,9	20,6	20	19,2	-	-	-	-	-	-	-	-
GSD4 65-250/7,5	7,5	10	273		25,5	25,4	25,3	25,1	24,6	24	23	20,9	-	-	-	-	-	-	-
GSD4 65-315/11	11	15	289		30,6	30,7	30,6	30,5	30	29,4	28,6	26,9	22,6	-	-	-	-	-	-
GSD4 65-315/15	15	20	320		36,9	36,8	36,7	36,6	36,2	35,7	35	33,4	28,7	-	-	-	-	-	-
GSD4 80-160/1,5	1,5	2	148		6,3	6,2	6,2	6	5,8	5,5	5,1	4,5	-	-	-	-	-	-	-
GSD4 80-160/2,2	2,2	3	162		8	7,8	7,8	7,7	7,6	7,4	7,2	6,7	5,1	-	-	-	-	-	-
GSD4 80-160/3	3	4	177		9,9	9,8	9,8	9,7	9,6	9,5	9,3	8,8	-	-	-	-	-	-	-
GSD4 80-160/4	4	5,5	177		9,9	9,8	9,8	9,7	9,6	9,5	9,3	8,8	7,5	-	-	-	-	-	-
GSD4 80-200/3	3	4	176		9,8	9,7	9,7	9,7	9,5	9,4	9,1	8,6	-	-	-	-	-	-	-
GSD4 80-200/4	4	5,5	191		11,9	11,9	11,9	11,9	11,8	11,6	11,4	11	9,6	-	-	-	-	-	-
GSD4 80-200/5,5	5,5	7,5	203		14,1	14,1	14,1	14,1	14	14	13,9	13,6	12,6	-	-	-	-	-	-
GSD4 80-200/7,5	7,5	10	222		16,7	-	16,6	16,6	16,6	16,6	16,5	16,2	15,3	14,1	-	-	-	-	-
GSD4 80-250/7,5	7,5	10	234		18,7	-	18,6	18,5	18,4	18,3	18,1	17,7	16,4	14,6	-	-	-	-	-
GSD4 80-250/11	11	15	270		25,2	-	25,3	25,4	25,3	25,1	24,9	24,4	23	21,4	19,2	-	-	-	-
GSD4 80-250/15	15	20	270		25,2	-	25,3	25,4	25,3	25,1	24,9	24,4	23	21,4	19,2	17,9	-	-	-
GSD4 80-315/11	11	15	262		23,8	-	23,8	23,8	23,8	23,7	23,6	23,3	22,2	20,7	-	-	-	-	-
GSD4 80-315/15	15	20	289		29	-	-	29	29,1	29	29	28,8	28	27	25,5	-	-	-	-
GSD4 80-315/18,5	18,5	25	310		33,9	-	-	34	34	33,9	33,9	33,6	33	32,1	30,8	30	-	-	-
GSD4 80-315/22	22	30	334		39,2	-	-	39	39	38,9	38,9	38,7	37,9	36,8	35,2	34,1	-	-	-
GSD4 80-400/22	22	30	347		42,6	-	-	42,4	42,1	41,7	41,3	40,4	38,5	36,6	34,2	32,9	-	-	-
GSD4 80-400/30	30	40	378		50,9	-	-	50,7	50,5	50,2	49,8	49,1	47,6	45,9	43,7	42,5	39,7	-	-
GSD4 80-400/37	37	50	403		58,4	-	-	58,4	58,2	58	57,7	57	55,6	54	52	50,9	48,3	45,3	-
GSD4 80-400/45	45	60	428		66,1	-	-	66	65,8	65,6	65,3	64,8	63,6	62,1	60,3	59,2	56,7	53,6	-
GSD4 80-400/55	55	75	438		70,6	-	-	70,3	70,2	70	69,7	69,3	68,1	66,7	65	63,9	61,4	58,3	54,6









# GSD4 (Con motor estándar)

Electrobomba centrífuga normalizada según EN 733 - Hierro fundido



## GSD4 ESTÁNDAR - 1.450 r.p.m. 4 Polos

Modelo estándar (Impulsor H. Fundido)	Código GSD4 (Imp. H. Fun.)	Modelo estándar (Impulsor Bronce)	Código GSD4 (Imp. Bronce)	kW	CV	Tensión*	DNA	DNI	P.V.P. (€) GSD4 (Imp. H. Fundido)	P.V.P. (€) GSD4 (Impulsor Bronce)
GSD4 32-250/B1/A 1,1	2698001001	GSD4 32-250/A1/A 1,1	2698101001	1,1	1,5	Trif.	50	32	3.447	3.757
GSD4 32-250/B1/A 1,5	2698001002	GSD4 32-250/A1/A 1,5	2698101002	1,5	2	Trif.	50	32	3.555	3.864
GSD4 32-250/B1/A 2,2	2698001003	GSD4 32-250/A1/A 2,2	2698101003	2,2	3	Trif.	50	32	3.662	3.970
GSD4 40-250/B1/A 2,2	2698001004	GSD4 40-250/A1/A 2,2	2698101004	2,2	3	Trif.	65	40	3.862	4.139
GSD4 40-250/B1/A 3	2698001005	GSD4 40-250/A1/A 3	2698101005	3	4	Trif.	65	40	3.940	4.218
GSD4 40-250/B1/A 4	2698001006	GSD4 40-250/A1/A 4	2698101006	4	5,5	Trif.	65	40	4.158	4.460
GSD4 40-315/B1/A 4	2698001007	GSD4 40-315/A1/A 4	2698101007	4	5,5	Trif.	65	40	4.935	5.562
GSD4 40-315/B1/A 5,5	2698001008	GSD4 40-315/A1/A 5,5	2698101008	5,5	7,5	Trif.	65	40	5.301	5.926
GSD4 40-315/B1/A 7,5	2698001009	GSD4 40-315/A1/A 7,5	2698101009	7,5	10	Trif.	65	40	5.443	6.065
GSD4 50-250/B1/A 3	2698001010	GSD4 50-250/A1/A 3	2698101010	3	4	Trif.	65	50	4.064	4.375
GSD4 50-250/B1/A 4	2698001011	GSD4 50-250/A1/A 4	2698101011	4	5,5	Trif.	65	50	4.343	4.653
GSD4 50-250/B1/A 5,5	2698001012	GSD4 50-250/A1/A 5,5	2698101012	5,5	7,5	Trif.	65	50	4.676	4.984
GSD4 50-315/B1/A 5,5	2698001013	GSD4 50-315/A1/A 5,5	2698101013	5,5	7,5	Trif.	65	50	5.906	6.303
GSD4 50-315/B1/A 7,5	2698001014	GSD4 50-315/A1/A 7,5	2698101014	7,5	10	Trif.	65	50	6.110	6.505
GSD4 50-315/B1/A 11	2698001015	GSD4 50-315/A1/A 11	2698101015	11	15	Trif.	65	50	6.960	7.558
GSD4 65-250/B1/A 4	2698001016	GSD4 65-250/A1/A 4	2698101016	4	5,5	Trif.	80	65	4.857	5.270
GSD4 65-250/B1/A 5,5	2698001017	GSD4 65-250/A1/A 5,5	2698101017	5,5	7,5	Trif.	80	65	5.239	5.651
GSD4 65-250/B1/A 7,5	2698001018	GSD4 65-250/A1/A 7,5	2698101018	7,5	10	Trif.	80	65	5.385	5.794
GSD4 65-315/B1/A 11	2698001019	GSD4 65-315/A1/A 11	2698101019	11	15	Trif.	80	65	7.210	7.792
GSD4 65-315/B1/A 15	2698001020	GSD4 65-315/A1/A 15	2698101020	15	20	Trif.	80	65	7.524	8.102
GSD4 80-160/B1/A 1,5	2698001021	GSD4 80-160/A1/A 1,5	2698101021	1,5	2	Trif.	100	80	3.679	3.878
GSD4 80-160/B1/A 2,2	2698001022	GSD4 80-160/A1/A 2,2	2698101022	2,2	3	Trif.	100	80	3.879	4.076
GSD4 80-160/B1/A 3	2698001023	GSD4 80-160/A1/A 3	2698101023	3	4	Trif.	100	80	3.905	4.100
GSD4 80-160/B1/A 4	2698001024	GSD4 80-160/A1/A 4	2698101024	4	5,5	Trif.	100	80	4.254	4.450
GSD4 80-200/B1/A 3	2698001025	GSD4 80-200/A1/A 3	2698101025	3	4	Trif.	100	80	4.459	4.712
GSD4 80-200/B1/A 4	2698001026	GSD4 80-200/A1/A 4	2698101026	4	5,5	Trif.	100	80	4.766	5.018
GSD4 80-200/B1/A 5,5	2698001027	GSD4 80-200/A1/A 5,5	2698101027	5,5	7,5	Trif.	100	80	5.192	5.446
GSD4 80-200/B1/A 7,5	2698001028	GSD4 80-200/A1/A 7,5	2698101028	7,5	10	Trif.	100	80	5.373	5.623
GSD4 80-250/B1/A 7,5	2698001029	GSD4 80-250/A1/A 7,5	2698101029	7,5	10	Trif.	100	80	5.888	6.306
GSD4 80-250/B1/A 11	2698001030	GSD4 80-250/A1/A 11	2698101030	11	15	Trif.	100	80	7.119	7.821
GSD4 80-250/B1/A 15	2698001031	GSD4 80-250/A1/A 15	2698101031	15	20	Trif.	100	80	7.516	7.929
GSD4 80-315/B1/A 11	2698001032	GSD4 80-315/A1/A 11	2698101032	11	15	Trif.	100	80	7.717	8.392
GSD4 80-315/B1/A 15	2698001033	GSD4 80-315/A1/A 15	2698101033	15	20	Trif.	100	80	8.113	8.787
GSD4 80-315/B1/A 18,5	2698001034	GSD4 80-315/A1/A 18,5	2698101034	18,5	25	Trif.	100	80	9.270	9.736
GSD4 80-315/B1/A 22	2698001035	GSD4 80-315/A1/A 22	2698101035	22	30	Trif.	100	80	9.417	9.879
GSD4 80-400/B1/A 22	2698001036	GSD4 80-400/A1/A 22	2698101036	22	30	Trif.	100	80	11.128	12.254
GSD4 80-400/B1/A 30	2698001037	GSD4 80-400/A1/A 30	2698101037	30	40	Trif.	100	80	12.442	13.772
GSD4 80-400/B1/A 37	2698001038	GSD4 80-400/A1/A 37	2698101038	37	50	Trif.	100	80	13.743	15.072
GSD4 80-400/B1/A 45	2698001039	GSD4 80-400/A1/A 45	2698101039	45	60	Trif.	100	80	14.011	15.338
GSD4 80-400/B1/A 55	2698001040	GSD4 80-400/A1/A 55	2698101040	55	75	Trif.	100	80	16.663	17.985
GSD4 100-160/B1/A 2,2	2698001041	GSD4 100-160/A1/A 2,2	2698101041	2,2	3	Trif.	125	100	4.437	4.670
GSD4 100-160/B1/A 3	2698001042	GSD4 100-160/A1/A 3	2698101042	3	4	Trif.	125	100	4.591	4.760
GSD4 100-160/B1/A 4	2698001043	GSD4 100-160/A1/A 4	2698101043	4	5,5	Trif.	125	100	4.756	4.987
GSD4 100-200/B1/A 3	2698001044	GSD4 100-200/A1/A 3	2698101044	3	4	Trif.	125	100	4.835	5.157
GSD4 100-200/B1/A 4	2698001045	GSD4 100-200/A1/A 4	2698101045	4	5,5	Trif.	125	100	5.145	5.465
GSD4 100-200/B1/A 5,5	2698001046	GSD4 100-200/A1/A 5,5	2698101046	5,5	7,5	Trif.	125	100	5.564	5.885
GSD4 100-200/B1/A 7,5	2698001047	GSD4 100-200/A1/A 7,5	2698101047	7,5	10	Trif.	125	100	5.821	6.140
GSD4 100-200/B1/A 11	2698001048	GSD4 100-200/A1/A 11	2698101048	11	15	Trif.	125	100	7.026	7.343
GSD4 100-250/B1/A 7,5	2698001049	GSD4 100-250/A1/A 7,5	2698101049	7,5	10	Trif.	125	100	6.104	6.532
GSD4 100-250/B1/A 11	2698001050	GSD4 100-250/A1/A 11	2698101050	11	15	Trif.	125	100	7.317	7.742
GSD4 100-250/B1/A 15	2698001051	GSD4 100-250/A1/A 15	2698101051	15	20	Trif.	125	100	7.681	8.105
GSD4 100-250/B1/A 18,5	2698001052	GSD4 100-250/A1/A 18,5	2698101052	18,5	25	Trif.	125	100	8.539	8.964

\* Hasta 5,5 CV tensión trif. 230-400 V, 7,5 CV en adelante trif. 400-690 V.

Precios sin juego de contrabridas.

# GSD4 (Con motor estándar)

Electrobomba centrífuga normalizada según EN 733 - Hierro fundido



## GSD4 ESTÁNDAR - 1.450 r.p.m. 4 Polos

Modelo estándar (Impulsor H. Fundido)	Código GSD4 (Imp. H. Fun.)	Modelo estándar (Impulsor Bronce)	Código GSD4 (Imp. Bronce)	kW	CV	Tensión*	DNA	DNI	P.V.P. (€) GSD4 (Imp. H. Fundido)	P.V.P. (€) GSD4 (Impulsor Bronce)
GSD4 100-315/B1/A 11	2698001053	GSD4 100-315/A1/A 11	2698101053	11	15	Trif.	125	100	7.762	8.377
GSD4 100-315/B1/A 15	2698001054	GSD4 100-315/A1/A 15	2698101054	15	20	Trif.	125	100	8.201	8.803
GSD4 100-315/B1/A 18,5	2698001055	GSD4 100-315/A1/A 18,5	2698101055	18,5	25	Trif.	125	100	9.401	9.791
GSD4 100-315/B1/A 22	2698001056	GSD4 100-315/A1/A 22	2698101056	22	30	Trif.	125	100	9.701	10.084
GSD4 100-315/B1/A 30	2698001057	GSD4 100-315/A1/A 30	2698101057	30	40	Trif.	125	100	11.173	11.547
GSD4 100-400/M1/A 18,5	2698001058	GSD4 100-400/A1/A 18,5	2698101058	18,5	25	Trif.	125	100	11.196	11.926
GSD4 100-400/M1/A 22	2698001059	GSD4 100-400/A1/A 22	2698101059	22	30	Trif.	125	100	11.455	12.185
GSD4 100-400/M1/A 30	2698001060	GSD4 100-400/A1/A 30	2698101060	30	40	Trif.	125	100	12.853	13.581
GSD4 100-400/M1/A 37	2698001061	GSD4 100-400/A1/A 37	2698101061	37	50	Trif.	125	100	14.192	14.920
GSD4 100-400/M1/A 45	2698001062	GSD4 100-400/A1/A 45	2698101062	45	60	Trif.	125	100	14.570	15.289
GSD4 100-400/M1/A 55	2698001063	GSD4 100-400/A1/A 55	2698101063	55	75	Trif.	125	100	16.993	17.921
GSD4 125-200/B1/A 5,5	2698001064	GSD4 125-200/A1/A 5,5	2698101064	5,5	7,5	Trif.	150	125	6.070	6.477
GSD4 125-200/B1/A 7,5	2698001065	GSD4 125-200/A1/A 7,5	2698101065	7,5	10	Trif.	150	125	6.322	6.730
GSD4 125-200/B1/A 11	2698001066	GSD4 125-200/A1/A 11	2698101066	11	15	Trif.	150	125	7.575	7.980
GSD4 125-200/B1/A 15	2698001067	GSD4 125-200/A1/A 15	2698101067	15	20	Trif.	150	125	7.967	8.371
GSD4 125-250/B1/A 11	2698001068	GSD4 125-250/A1/A 11	2698101068	11	15	Trif.	150	125	8.050	8.358
GSD4 125-250/B1/A 15	2698001069	GSD4 125-250/A1/A 15	2698101069	15	20	Trif.	150	125	8.496	8.802
GSD4 125-250/B1/A 18,5	2698001070	GSD4 125-250/A1/A 18,5	2698101070	18,5	25	Trif.	150	125	9.476	9.781
GSD4 125-250/B1/A 22	2698001071	GSD4 125-250/A1/A 22	2698101071	22	30	Trif.	150	125	9.785	10.090
GSD4 125-250/B1/A 30	2698001072	GSD4 125-250/A1/A 30	2698101072	30	40	Trif.	150	125	11.234	11.536
GSD4 125-315/B1/A 22	2698001073	GSD4 125-315/A1/A 22	2698101073	22	30	Trif.	150	125	10.431	10.924
GSD4 125-315/B1/A 30	2698001074	GSD4 125-315/A1/A 30	2698101074	30	40	Trif.	150	125	11.911	12.404
GSD4 125-315/B1/A 37	2698001075	GSD4 125-315/A1/A 37	2698101075	37	50	Trif.	150	125	13.224	13.713
GSD4 125-400/M1/A 30	2698001076	GSD4 125-400/A1/A 30	2698101076	30	40	Trif.	150	125	13.398	14.371
GSD4 125-400/M1/A 37	2698001077	GSD4 125-400/A1/A 37	2698101077	37	50	Trif.	150	125	14.800	15.771
GSD4 125-400/M1/A 45	2698001078	GSD4 125-400/A1/A 45	2698101078	45	60	Trif.	150	125	15.143	16.113
GSD4 125-400/M1/A 55	2698001079	GSD4 125-400/A1/A 55	2698101079	55	75	Trif.	150	125	18.200	19.167
GSD4 125-400/M1/A 75 IE4	2698001080A	GSD4 125-400/A1/A 75 IE4	2698101080A	75	100	Trif.	150	125	21.878	22.842
GSD4 150-200/B1/A 5,5	2698001081	GSD4 150-200/A1/A 5,5	2698101081	5,5	7,5	Trif.	200	150	6.583	6.770
GSD4 150-200/B1/A 7,5	2698001082	GSD4 150-200/A1/A 7,5	2698101082	7,5	10	Trif.	200	150	6.834	7.020
GSD4 150-200/B1/A 11	2698001083	GSD4 150-200/A1/A 11	2698101083	11	15	Trif.	200	150	7.955	8.139
GSD4 150-250/B1/A 18,5	2698001084	GSD4 150-250/A1/A 18,5	2698101084	18,5	25	Trif.	200	150	10.498	11.009
GSD4 150-250/B1/A 22	2698001085	GSD4 150-250/A1/A 22	2698101085	22	30	Trif.	200	150	10.795	11.305
GSD4 150-250/B1/A 30	2698001086	GSD4 150-250/A1/A 30	2698101086	30	40	Trif.	200	150	12.284	13.000
GSD4 150-250/B1/A 37	2698001087	GSD4 150-250/A1/A 37	2698101087	37	50	Trif.	200	150	13.588	14.300
GSD4 150-250/B1/A 45	2698001088	GSD4 150-250/A1/A 45	2698101088	45	60	Trif.	200	150	14.064	14.775
GSD4 150-400/M1/A 37	2698001089	GSD4 150-400/A1/A 37	2698101089	37	50	Trif.	200	150	15.766	16.309
GSD4 150-400/M1/A 45	2698001090	GSD4 150-400/A1/A 45	2698101090	45	60	Trif.	200	150	15.862	17.272
GSD4 150-400/M1/A 55	2698001091	GSD4 150-400/A1/A 55	2698101091	55	75	Trif.	200	150	18.890	20.299
GSD4 150-400/M1/A 75 IE4	2698001092A	GSD4 150-400/A1/A 75 IE4	2698101092A	75	100	Trif.	200	150	22.594	23.997

\* Hasta 5,5 CV tensión trif. 230-400 V, 7,5 CV en adelante trif. 400-690 V.

Precios sin juego de contrabridas.

### Accesorios



Kit de contrabridas para soldar

Pág. 399 - Kit de contrabridas cincadas

# MDSL (Con motor estándar)

## Electrobomba centrífuga monobloc según EN 733 - AISI 316



Electrobomba centrífuga normalizada según norma EN 733, construida en AISI 316. Adecuada para el abastecimiento de agua doméstico, agrícola e industrial, grupos de presión y contra incendios, calefacción y aire acondicionado, lavado a presión, tratamiento de agua, torres de refrigeración e intercambiadores de calor. Incorporada a diferentes tipos de maquinaria industrial.



MDSL



Construcción robusta



AISI 316



Posibilidad de instalarse en maquinaria para uso industrial



Altas prestaciones



Alta eficiencia



Alta versatilidad



Disponible con impulsor en bronce o en hierro fundido

MDSL = 2.900 r.p.m. con Motor Estándar

MDSL4 = 1.450 r.p.m. con Motor Estándar

### Materiales

Cuerpo de bomba	- MDSL(4): AISI 316
Eje	- MDSL(4): AISI 316
Impulsor	- MDSL(4): AISI 316
Cierre mecánico	Carbón / SiC / EPDM

### Conexiones

DNA	32-125/160/200/250	Brida DN50
	40-125/160/200/250	Brida DN65
	50-125/160/200/250	Brida DN65
	65-125/160/200/250	Brida DN80
	80-160/200/250/315	Brida DN100
	100-160/200/250/315	Brida DN125
	125-200/250	Brida DN150
	150-200/250	Brida DN200
200-250	Brida DN200	
DNI	32-125/160/200/250	Brida DN32
	40-125/160/200/250	Brida DN40
	50-125/160/200/250	Brida DN50
	65-125/160/200/250	Brida DN65
	80-160/200/250/315	Brida DN80
	100-160/200/250/315	Brida DN100
	125-200/250	Brida DN125
	150-200/250	Brida DN150
200-250	Brida DN200	

### Datos técnicos

Eficiencia	Motor trifásico eficiencia IE3 a partir de 0,75 kW de potencia nominal inclusive.
Presión máx. de trabajo MDSL(4)	16 bar
Temperatura máx. del líquido vehiculado MDSL(4)	-40°C ÷ +120°C
Polos	2 y 4
Aislamiento	Clase F
Grado de protección	IP55
Tensión	- Trifásica 230/400V ±10% (hasta 4 kW incluido) - Trifásica 400/690V ±10% (desde 5,5 kW en adelante).

### Accesorios



Kit de contrabridas para soldar

Pág. 399 - Kit de contrabridas cincadas

# MDSL (Con motor estándar)

Electrobomba centrífuga monobloc según EN 733 - AISI 316.



## Tabla de características a 2.900 r.p.m - Modelos MDSL 32 - 40 2 Polos

Modelo	kW	CV	Q=Caudal																
			l/min	50	100	150	200	250	300	350	400	467	533	667	833	1000	1167	1333	1500
			m³/h	3	6	9	12	15	18	21	24	28	32	40	50	60	70	80	90
			H=Altura manométrica total (m)																
MDSL 32-125/0,75	0,75	1		11,5	11	10	8	-	-	-	-	-	-	-	-	-	-	-	-
MDSL 32-125/1,1	1,1	1,5		14,5	14,2	13,8	11,6	9	-	-	-	-	-	-	-	-	-	-	-
MDSL 32-125/1,5	1,5	2		17,5	17	16,5	15	13	10	-	-	-	-	-	-	-	-	-	-
MDSL 32-125/2,2	2,2	3		22	21,9	21,6	20	18	15,5	-	-	-	-	-	-	-	-	-	-
MDSL 32-125/3	3	4		26	26	25,8	25	21,5	21	17,5	-	-	-	-	-	-	-	-	-
MDSL 32-160A/1,5	1,5	2		21	20	19	-	-	-	-	-	-	-	-	-	-	-	-	-
MDSL 32-160A/2,2	2,2	3		29	28,5	28	26	-	-	-	-	-	-	-	-	-	-	-	-
MDSL 32-160A/3	3	4		34	33	32,5	31,5	27,5	-	-	-	-	-	-	-	-	-	-	-
MDSL 32-160A/4	4	5,5		43	43	42,5	40	37,5	32,5	-	-	-	-	-	-	-	-	-	-
MDSL 32-160B/2,2	2,2	3		-	-	24	23	22,5	21	19,5	17	-	-	-	-	-	-	-	-
MDSL 32-160B/3	3	4		-	-	28	27,5	26,5	25	24	22	17,5	-	-	-	-	-	-	-
MDSL 32-160B/4	4	5,5		-	-	32,5	32	31,5	30	28	27,5	23	-	-	-	-	-	-	-
MDSL 32-160B/5,5	5,5	7,5		-	-	40	40	39	36	34,5	36	32	28	-	-	-	-	-	-
MDSL 32-200A/3	3	4		-	35	32,5	-	-	-	-	-	-	-	-	-	-	-	-	-
MDSL 32-200A/4	4	5,5		-	41,5	39	35	-	-	-	-	-	-	-	-	-	-	-	-
MDSL 32-200A/5,5	5,5	7,5		-	54	53	50	42,5	-	-	-	-	-	-	-	-	-	-	-
MDSL 32-200A/7,5	7,5	10		-	66	65	63	58	49	-	-	-	-	-	-	-	-	-	-
MDSL 32-200B/4	4	5,5		-	-	-	-	36	33	32	27,5	-	-	-	-	-	-	-	-
MDSL 32-200B/5,5	5,5	7,5		-	-	-	-	42	40	39	36	-	-	-	-	-	-	-	-
MDSL 32-200B/7,5	7,5	10		-	-	-	-	55	54	53	51	45	41	-	-	-	-	-	-
MDSL 32-200B/11	11	15		-	-	-	-	66	65	64	63	58	55	-	-	-	-	-	-
MDSL 32-250/11	11	15		-	-	70	68	64	57,5	-	-	-	-	-	-	-	-	-	-
MDSL 32-250/15	15	20		-	-	89	86	83	77,5	65	-	-	-	-	-	-	-	-	-
MDSL 40-125/1,5	1,5	2		-	-	-	-	13,5	12	11,5	9,5	-	-	-	-	-	-	-	-
MDSL 40-125/2,2	2,2	3		-	-	-	-	16,5	16	15,5	13,5	10	-	-	-	-	-	-	-
MDSL 40-125/3	3	4		-	-	-	-	26	25,5	25	23,5	21	19	-	-	-	-	-	-
MDSL 40-160/3	3	4		-	-	-	-	-	-	-	21	20	19	16,5	-	-	-	-	-
MDSL 40-160/4	4	5,5		-	-	-	-	-	-	-	25	24,9	23	21	-	-	-	-	-
MDSL 40-160/5,5	5,5	7,5		-	-	-	-	-	-	-	30	28,5	28	26	21,5	-	-	-	-
MDSL 40-160/7,5	7,5	10		-	-	-	-	-	-	-	38	37,9	37,5	35,5	32,5	27,5	-	-	-
MDSL 40-160/11	11	15		-	-	-	-	-	-	-	42,5	42	41,5	40	36,5	32	-	-	-
MDSL 40-200/7,5	7,5	10		-	-	-	-	-	-	-	38	37,8	37,5	34	-	-	-	-	-
MDSL 40-200/11	11	15		-	-	-	-	-	-	-	-	52	51	49	45	-	-	-	-
MDSL 40-200/15	15	20		-	-	-	-	-	-	-	-	-	67	65	62	56	-	-	-
MDSL 40-250/11	11	15		-	-	-	-	58	57	56	53	50	48	-	-	-	-	-	-
MDSL 40-250/15	15	20		-	-	-	-	73	72	72	70	66	63	-	-	-	-	-	-
MDSL 40-250/18,5	18,5	25		-	-	-	-	90	88	87	86	83	81	73	-	-	-	-	-

# MDSL (Con motor estándar)

Electrobomba centrífuga monobloc según EN 733 - AISI 316.



**Tabla de características a 2.900 r.p.m - Modelos MDSL 50 - 65 - 80** **2 Polos**

Modelo	kW	CV	Q=Caudal																	
			l/min	300	350	400	467	533	667	833	1000	1167	1333	1500	1667	2000	2333	2667	3000	3333
			m³/h	18	21	24	28	32	40	50	60	70	80	90	100	120	140	160	180	200
H=Altura manométrica total (m)																				
MDSL 50-125/1,5	1,5	2		10,8	10,5	10	8,8	8	-	-	-	-	-	-	-	-	-	-	-	-
MDSL 50-125/2,2	2,2	3		14	13,8	13	12	11,5	8	-	-	-	-	-	-	-	-	-	-	-
MDSL 50-125/3	3	4		-	-	16,5	15,8	15	12,5	8,2	-	-	-	-	-	-	-	-	-	-
MDSL 50-125/4	4	5,5		-	-	21	20	19,5	18	14	-	-	-	-	-	-	-	-	-	-
MDSL 50-125/5,5	5,5	7,5		-	-	25,5	24,5	24,2	23	20	16	-	-	-	-	-	-	-	-	-
MDSL 50-160/5,5	5,5	7,5		-	-	-	-	-	24,5	23	21,5	18,5	-	-	-	-	-	-	-	-
MDSL 50-160/7,5	7,5	10		-	-	-	-	-	29	28	26,5	24,5	21,5	-	-	-	-	-	-	-
MDSL 50-160/11	11	15		-	-	-	-	-	35	34	32,5	30	27,5	25	-	-	-	-	-	-
MDSL 50-160/15	15	20		-	-	-	-	-	41,5	40	38,5	37,5	35	32	28	-	-	-	-	-
MDSL 50-200/11	11	15		-	-	-	-	-	44	42	40	36	-	-	-	-	-	-	-	-
MDSL 50-200/15	15	20		-	-	-	-	-	55	54	52	50	46	42	-	-	-	-	-	-
MDSL 50-200/18,5	18,5	25		-	-	-	-	-	60	58	56,5	54	52	48	-	-	-	-	-	-
MDSL 50-200/22	22	30		-	-	-	-	-	64	63	61,5	59	56	52	-	-	-	-	-	-
MDSL 50-250/15	15	20		-	-	-	66	65	62,5	58	54	-	-	-	-	-	-	-	-	-
MDSL 50-250/18,5	18,5	25		-	-	-	73,5	72,8	72	66	60	-	-	-	-	-	-	-	-	-
MDSL 50-250/22	22	30		-	-	-	90	89	88	86,5	80	74	68	-	-	-	-	-	-	-
MDSL 65-125/4	4	5,5		-	-	-	-	-	-	15	14	13	11	9,5	7,5	-	-	-	-	-
MDSL 65-125/5,5	5,5	7,5		-	-	-	-	-	-	20	19	18	16	14,5	12,5	-	-	-	-	-
MDSL 65-125/7,5	7,5	10		-	-	-	-	-	-	26	25,5	25	24	22	21	17	12	-	-	-
MDSL 65-160/5,5	5,5	7,5		-	-	-	-	-	-	20	18,8	17,5	15,1	12,5	10	-	-	-	-	-
MDSL 65-160/7,5	7,5	10		-	-	-	-	-	-	23,5	22,5	22	20	17,5	15	-	-	-	-	-
MDSL 65-160/11	11	15		-	-	-	-	-	-	33,5	33	32,5	31,5	30	27,5	21,5	-	-	-	-
MDSL 65-160/15	15	20		-	-	-	-	-	-	42	41,5	41	40	38,2	37,5	33	27,5	-	-	-
MDSL 65-200/11	11	15		-	-	-	-	-	-	-	33	32	30	26,5	24	-	-	-	-	-
MDSL 65-200/15	15	20		-	-	-	-	-	-	-	40	38	36	34	31	-	-	-	-	-
MDSL 65-200/18,5	18,5	25		-	-	-	-	-	-	-	52	51	50	48	46	40	-	-	-	-
MDSL 65-200/22	22	30		-	-	-	-	-	-	-	61	60,3	60	58	56,5	52	48	-	-	-
MDSL 65-250/22	22	30		-	-	-	-	-	-	-	-	55	54	51	48	42,5	-	-	-	-
MDSL 65-250/30	30	40		-	-	-	-	-	-	-	-	70	69	68	66	60	-	-	-	-
MDSL 65-250/37	37	50		-	-	-	-	-	-	-	-	87	86	85	83	80	72	-	-	-
MDSL 80-160/11	11	15		-	-	-	-	-	-	-	-	-	27,5	27	26,5	25	22	18	-	-
MDSL 80-160/15	15	20		-	-	-	-	-	-	-	-	-	32,5	32	31,5	30	28	25	22	-
MDSL 80-160/18,5	18,5	25		-	-	-	-	-	-	-	-	-	37,5	37	36,5	35,5	34	32	28	-
MDSL 80-200/15	15	20		-	-	-	-	-	-	-	-	-	-	32,5	31	27,5	23	-	-	-
MDSL 80-200/18,5	18,5	25		-	-	-	-	-	-	-	-	-	-	38	37,5	35	31	26	-	-
MDSL 80-200/22	22	30		-	-	-	-	-	-	-	-	-	-	45	43	41	38	34	-	-
MDSL 80-200/30	30	40		-	-	-	-	-	-	-	-	-	-	52	51,5	49	48,5	42,5	37,5	-
MDSL 80-200/37	37	50		-	-	-	-	-	-	-	-	-	-	64	63	62	60	58	55	51

**Tabla de características a 2.900 r.p.m - Modelos MDSL 100** **2 Polos**

Modelo	kW	CV	Q=Caudal																	
			l/min	1167	1333	1500	1667	2000	2333	2667	3000	3333	3667	4000	4333	4667	5000	5333	5667	6000
			m³/h	70	80	90	100	120	140	160	180	200	220	240	260	280	300	320	340	360
H=Altura manométrica total (m)																				
MDSL 100-160/18,5	18,5	25		-	-	-	-	-	24	23,5	22,5	22	20	19	17,5	15	-	-	-	-
MDSL 100-160/22	22	30		-	-	-	-	-	27,5	27	26,5	25	24,5	22,5	21	19	17	-	-	-
MDSL 100-160/30	30	40		-	-	-	-	-	34,5	34	33	32,6	32	31,5	30	28	27	23,5	21,5	-
MDSL 100-160/37	37	50		-	-	-	-	-	38	37,8	37,7	37,5	37	36	34,5	32,5	31	28	27	24
MDSL 100-200/22	22	30		-	-	-	-	36	35	33	30	28	26	23	-	-	-	-	-	-
MDSL 100-200/30	30	40		-	-	-	-	43	41	40	38	36	34	31	27	-	-	-	-	-
MDSL 100-200/37	37	50		-	-	-	-	56	55	54	53	52	51,5	49	47	43	41	-	-	-





# MDSL4 (Con motor estándar)

Electrobomba centrífuga monobloc según EN 733 - AISI 316.



**Tabla de características a 1.450 r.p.m - Modelos MDSL4 80 - 100 - 125 4 Polos**

Modelo	kW	CV	Q=Caudal																			
			l/min	833	1000	1167	1333	1500	1667	1833	2000	2167	2333	2500	2667	3000	3333	3750	4166	4583	5000	5417
			m³/h	50	60	70	80	90	100	110	120	130	140	150	160	180	200	225	250	275	300	325
H=Altura manométrica total (m)																						
MDSL4 80-160/1,1	1,1	1,5	4	3,5	2,8	-	-	-	-	-	-	-	-	-	-	-	-	-	-	-	-	
MDSL4 80-160/1,5	1,5	2	6,5	6,2	5,5	4,6	-	-	-	-	-	-	-	-	-	-	-	-	-	-	-	
MDSL4 80-160/2,2	2,2	3	8	7,5	7	6,3	5,4	-	-	-	-	-	-	-	-	-	-	-	-	-	-	
MDSL4 80-160/3	3	4	9,3	9	8,6	8	7,1	-	-	-	-	-	-	-	-	-	-	-	-	-	-	
MDSL4 80-160/4	4	5,5	10,7	10,3	10	9,4	8,8	8	-	-	-	-	-	-	-	-	-	-	-	-	-	
MDSL4 80-200/2,2	2,2	3	9,4	8,7	7,8	6,5	-	-	-	-	-	-	-	-	-	-	-	-	-	-	-	
MDSL4 80-200/3	3	4	11	10,3	9,5	8,5	-	-	-	-	-	-	-	-	-	-	-	-	-	-	-	
MDSL4 80-200/4	4	5,5	14,3	14	13,4	12,5	11,5	10,3	-	-	-	-	-	-	-	-	-	-	-	-	-	
MDSL4 80-200/5,5	5,5	7,5	15,9	15,5	15	14,4	13,7	12,5	11,5	-	-	-	-	-	-	-	-	-	-	-	-	
MDSL4 80-250/4	4	5,5	15,3	15	14	13	11,2	-	-	-	-	-	-	-	-	-	-	-	-	-	-	
MDSL4 80-250/5,5	5,5	7,5	17,3	17	16	15	13,3	-	-	-	-	-	-	-	-	-	-	-	-	-	-	
MDSL4 80-250/7,5	7,5	10	22,2	22	21,2	20,2	19	17	15	-	-	-	-	-	-	-	-	-	-	-	-	
MDSL4 80-315/7,5	7,5	10	-	24,5	23,5	22	20	18	16	12	-	-	-	-	-	-	-	-	-	-	-	
MDSL4 80-315/11	11	15	-	32,5	32	30,8	29	27,5	24,5	22	19	-	-	-	-	-	-	-	-	-	-	
MDSL4 80-315/15	15	20	-	35,5	34,3	33,5	32	30,5	28	24	22	19	-	-	-	-	-	-	-	-	-	
MDSL4 100-160/3	3	4	-	-	-	7	6,5	6,3	6,1	5,8	5,5	5	4,5	4	-	-	-	-	-	-	-	
MDSL4 100-160/4	4	5,5	-	-	-	8,8	8,5	8,3	8,1	7,9	7,5	7	6,6	6,1	5	-	-	-	-	-	-	
MDSL4 100-160/5,5	5,5	7,5	-	-	-	9,8	9,7	9,6	9,5	9,2	9	8,5	8,1	7,8	6,5	5	-	-	-	-	-	
MDSL4 100-200/4	4	5,5	-	-	10,2	10	9,5	9	8,4	7,7	7	6	-	-	-	-	-	-	-	-	-	
MDSL4 100-200/5,5	5,5	7,5	-	-	12	11,8	11,5	11,1	10,8	10,2	9,5	8,6	7,6	-	-	-	-	-	-	-	-	
MDSL4 100-200/7,5	7,5	10	-	-	14,1	14	13,8	13,5	13	12,6	12	11,5	11	10	-	-	-	-	-	-	-	
MDSL4 100-250/5,5	5,5	7,5	-	-	-	13	12,4	11,8	11	10	9	-	-	-	-	-	-	-	-	-	-	
MDSL4 100-250/7,5	7,5	10	-	-	-	17	16,7	16,1	15,6	15	14	13	12	10,8	-	-	-	-	-	-	-	
MDSL4 100-250/11	11	15	-	-	-	22	21,6	21	20,7	20,1	19,6	19	18	17	15	-	-	-	-	-	-	
MDSL4 100-315/11	11	15	-	-	-	-	-	25	23,8	22,6	22	20	18,8	17,5	13,6	-	-	-	-	-	-	
MDSL4 100-315/15	15	20	-	-	-	-	-	29	28,8	27,5	27	26	24,8	23,4	20	17	-	-	-	-	-	
MDSL4 100-315/18,5	18,5	25	-	-	-	-	-	34	33,5	32,6	32	31,5	30	28,8	26,8	23	-	-	-	-	-	
MDSL4 125-200/7,5	7,5	10	-	-	-	-	-	-	-	-	-	-	10	9,8	9	8,8	7,9	6,3	-	-	-	
MDSL4 125-200/11	11	15	-	-	-	-	-	-	-	-	-	-	12,8	12,6	12,2	12	11,2	10,2	9	7,5	-	
MDSL4 125-200/15	15	20	-	-	-	-	-	-	-	-	-	-	15,8	15,6	15,4	15	14,5	13,8	13	11,8	10,4	
MDSL4 125-250/11	11	15	-	-	-	-	-	-	-	-	-	-	-	17	16,3	15,5	14	13	11	-	-	
MDSL4 125-250/15	15	20	-	-	-	-	-	-	-	-	-	-	-	19,2	18,8	18	16,5	15	13,5	-	-	
MDSL4 125-250/18,5	18,5	25	-	-	-	-	-	-	-	-	-	-	-	21,4	21	20,4	19,5	18	17	15	-	

**Tabla de características a 1.450 r.p.m - Modelos MDSL4 150 - 200 4 Polos**

Modelo	kW	CV	Q=Caudal																			
			l/min	2500	2667	3000	3333	3750	4166	4583	5000	5417	5833	6250	6667	7500	8333	9167	10000	10833	11666	12500
			m³/h	150	160	180	200	225	250	275	300	325	350	375	400	450	500	550	600	650	700	750
H=Altura manométrica total (m)																						
MDSL4 150-200/11	11	15	-	-	-	8,8	8,5	8,3	8	7,6	7	6,6	6	-	-	-	-	-	-	-	-	
MDSL4 150-200/15	15	20	-	-	-	12,3	12,2	12	11,9	11,7	11,2	10,8	10,1	9,5	8	-	-	-	-	-	-	
MDSL4 150-200/18,5	18,5	25	-	-	-	14,4	14,3	14	13,9	13,7	13,2	12,8	12,3	11,5	10	-	-	-	-	-	-	
MDSL4 150-250/18,5	18,5	25	-	-	-	-	-	14	13,9	13,5	13	12,4	11,9	11	-	-	-	-	-	-	-	
MDSL4 150-250/22	22	30	-	-	-	-	-	18,2	18	17,8	17,3	16,9	16,2	15,5	14	-	-	-	-	-	-	
MDSL4 150-250/30	30	40	-	-	-	-	-	22	21,6	21,4	21	20,8	20,1	19,7	18	16	-	-	-	-	-	
MDSL4 200-250/15	15	20	-	-	-	-	-	-	7,8	7,5	7,2	7	6,8	6,1	5,2	4,3	3,4	-	-	-	-	
MDSL4 200-250/18,5	18,5	25	-	-	-	-	-	-	10	9,9	9,8	9,5	9,2	8,8	8	7,2	6	-	-	-	-	
MDSL4 200-250/22	22	30	-	-	-	-	-	-	12,2	12,1	12	11,8	11,5	11	10,2	9,5	8,5	7,5	-	-	-	
MDSL4 200-250/30	30	40	-	-	-	-	-	-	17	16,9	16,8	16,5	16,3	16	15,2	14,5	14	13	12	10,5	-	

BOMBAS CENTRÍFUGAS  
Línea Industrial

# MDSL (Con motor estándar)

Electrobomba centrífuga monobloc según EN 733 - AISI 316.



MDSL - 2.900 r.p.m.

2 Polos

Modelo	Código MDSL	KW	CV	Tensión*	DNA	DNI	P.V.P. (€) MDSL (AISI 316)
MDSL 32-125/0,75	623GC11401082	0,75	1	Trif.	50	32	
MDSL 32-125/1,1	623GC11401102	1,1	1,5	Trif.	50	32	
MDSL 32-125/1,5	623GC11401112	1,5	2	Trif.	50	32	
MDSL 32-125/2,2	623GC11401132	2,2	3	Trif.	50	32	
MDSL 32-125/3	623GC11401142	3	4	Trif.	50	32	
MDSL 32-160A/1,5	623GC11402112	1,5	2	Trif.	50	32	
MDSL 32-160A/2,2	623GC11402132	2,2	3	Trif.	50	32	
MDSL 32-160A/3	623GC11402142	3	4	Trif.	50	32	
MDSL 32-160A/4	623GC11402152	4	5,5	Trif.	50	32	
MDSL 32-160B/2,2	623GC11402132	2,2	3	Trif.	50	32	
MDSL 32-160B/3	623GC11402142	3	4	Trif.	50	32	
MDSL 32-160B/4	623GC11402152	4	5,5	Trif.	50	32	
MDSL 32-160B/5,5	623GC11402172	5,5	7,5	Trif.	50	32	
MDSL 32-200A/3	623GC11403142	3	4	Trif.	50	32	
MDSL 32-200A/4	623GC11403152	4	5,5	Trif.	50	32	
MDSL 32-200A/5,5	623GC11403172	5,5	7,5	Trif.	50	32	
MDSL 32-200A/7,5	623GC11403182	7,5	10	Trif.	50	32	
MDSL 32-200B/4	623GC11403152	4	5,5	Trif.	50	32	
MDSL 32-200B/5,5	623GC11403172	5,5	7,5	Trif.	50	32	
MDSL 32-200B/7,5	623GC11403182	7,5	10	Trif.	50	32	
MDSL 32-200B/11	623GC11403202	11	15	Trif.	50	32	
MDSL 32-250/11	623GC11404202	11	15	Trif.	50	32	
MDSL 32-250/15	623GC11404212	15	20	Trif.	50	32	
MDSL 40-125/1,5	623GC11405112	1,5	2	Trif.	65	40	
MDSL 40-125/2,2	623GC11405132	2,2	3	Trif.	65	40	
MDSL 40-125/3	623GC11405142	3	4	Trif.	65	40	
MDSL 40-160/3	623GC11406142	3	4	Trif.	65	40	
MDSL 40-160/4	623GC11406152	4	5,5	Trif.	65	40	
MDSL 40-160/5,5	623GC11406172	5,5	7,5	Trif.	65	40	
MDSL 40-160/7,5	623GC11406182	7,5	10	Trif.	65	40	
MDSL 40-160/11	623GC11406202	11	15	Trif.	65	40	
MDSL 40-200/7,5	623GC11407182	7,5	10	Trif.	65	40	
MDSL 40-200/11	623GC11407202	11	15	Trif.	65	40	
MDSL 40-200/15	623GC11407212	15	20	Trif.	65	40	
MDSL 40-250/11	623GC11408202	11	15	Trif.	65	40	
MDSL 40-250/15	623GC11408212	15	20	Trif.	65	40	
MDSL 40-250/18,5	623GC11408222	18,5	25	Trif.	65	40	
MDSL 50-125/1,5	623GC11410112	1,5	2	Trif.	65	50	
MDSL 50-125/2,2	623GC11410132	2,2	3	Trif.	65	50	
MDSL 50-125/3	623GC11410142	3	4	Trif.	65	50	
MDSL 50-125/4	623GC11410152	4	5,5	Trif.	65	50	
MDSL 50-125/5,5	623GC11410172	5,5	7,5	Trif.	65	50	
MDSL 50-160/5,5	623GC11411172	5,5	7,5	Trif.	65	50	
MDSL 50-160/7,5	623GC11411182	7,5	10	Trif.	65	50	
MDSL 50-160/11	623GC11411202	11	15	Trif.	65	50	
MDSL 50-160/15	623GC11411212	15	20	Trif.	65	50	
MDSL 50-200/11	623GC11412202	11	15	Trif.	65	50	
MDSL 50-200/15	623GC11412212	15	20	Trif.	65	50	
MDSL 50-200/18,5	623GC11412222	18,5	25	Trif.	65	50	
MDSL 50-200/22	623GC11412232	22	30	Trif.	65	50	
MDSL 50-250/15	623GC11413212	15	20	Trif.	65	50	
MDSL 50-250/18,5	623GC11413222	18,5	25	Trif.	65	50	
MDSL 50-250/22	623GC11413232	22	30	Trif.	65	50	

CONSULTAR

\* Hasta 5,5 CV tensión trif. 230-400 V, 7,5 CV en adelante trif. 400-690 V.



# MDSL (Con motor estándar)

Electrobomba centrífuga monobloc según EN 733 - AISI 316.



## MDSL - 2.900 r.p.m. 2 Polos

Modelo	Código MDSL	kW	CV	Tensión*	DNA	DNI	P.V.P. (€) MDSL (AISI 316)
MDSL 65-125/4	623GC11415152	4	5,5	Trif.	80	65	CONSULTAR
MDSL 65-125/5,5	623GC11415172	5,5	7,5	Trif.	80	65	
MDSL 65-125/7,5	623GC11415182	7,5	10	Trif.	80	65	
MDSL 65-160/5,5	623GC11416172	5,5	7,5	Trif.	80	65	
MDSL 65-160/7,5	623GC11416182	7,5	10	Trif.	80	65	
MDSL 65-160/11	623GC11416202	11	15	Trif.	80	65	
MDSL 65-160/15	623GC11416212	15	20	Trif.	80	65	
MDSL 65-200/11	623GC11417202	11	15	Trif.	80	65	
MDSL 65-200/15	623GC11417212	15	20	Trif.	80	65	
MDSL 65-200/18,5	623GC11417222	18,5	25	Trif.	80	65	
MDSL 65-200/22	623GC11417232	22	30	Trif.	80	65	
MDSL 65-250/22	623GC11418232	22	30	Trif.	80	65	
MDSL 65-250/30	623GC11418242	30	40	Trif.	80	65	
MDSL 65-250/37	623GC11418252	37	50	Trif.	80	65	
MDSL 80-160/11	623GC11420202	11	15	Trif.	100	80	
MDSL 80-160/15	623GC11420212	15	20	Trif.	100	80	
MDSL 80-160/18,5	623GC11420222	18,5	25	Trif.	100	80	
MDSL 80-200/15	623GC11421212	15	20	Trif.	100	80	
MDSL 80-200/18,5	623GC11421222	18,5	25	Trif.	100	80	
MDSL 80-200/22	623GC11421232	22	30	Trif.	100	80	
MDSL 80-200/30	623GC11421242	30	40	Trif.	100	80	
MDSL 80-200/37	623GC11421252	37	50	Trif.	100	80	
MDSL 100-160/18,5	623GC11425222	18,5	25	Trif.	125	100	
MDSL 100-160/22	623GC11425232	22	30	Trif.	125	100	
MDSL 100-160/30	623GC11425242	30	40	Trif.	125	100	
MDSL 100-160/37	623GC11425252	37	50	Trif.	125	100	
MDSL 100-200/22	623GC11426232	22	30	Trif.	125	100	
MDSL 100-200/30	623GC11426242	30	40	Trif.	125	100	
MDSL 100-200/37	623GC11426252	37	50	Trif.	125	100	

\* Hasta 5,5 CV tensión trif. 230-400 V, 7,5 CV en adelante trif. 400-690 V.

### Accesorios



**Kit de contrabridas para soldar**  
 Pág. 399 - Kit de contrabridas cincadas

# MDSL4 (Con motor estándar)

Electrobomba centrífuga monobloc según EN 733 - AISI 316.



MDSL4 - 1.450 r.p.m.

4 Polos

Modelo	Código MDSL	kW	CV	Tensión*	DNA	DNI	P.V.P. (€) MDSL4 (AISI 316)
MDSL4 32-125/0,55	623GC11401074	0,55	0,75	Trif.	50	32	
MDSL4 32-160A/0,55	623GC11402074	0,55	0,75	Trif.	50	32	
MDSL4 32-160B/0,55	623GC11402074	0,55	0,75	Trif.	50	32	
MDSL4 32-160B/0,75	623GC11402084	0,75	1	Trif.	50	32	
MDSL4 32-200A/0,55	623GC11403074	0,55	0,75	Trif.	50	32	
MDSL4 32-200A/0,75	623GC11403084	0,75	1	Trif.	50	32	
MDSL4 32-200A/1,1	623GC11403104	1,1	1,5	Trif.	50	32	
MDSL4 32-200B/0,75	623GC11403084	0,75	1	Trif.	50	32	
MDSL4 32-200B/1,1	623GC11403104	1,1	1,5	Trif.	50	32	
MDSL4 32-200B/1,5	623GC11403114	1,5	2	Trif.	50	32	
MDSL4 32-250/1,1	623GC11404104	1,1	1,5	Trif.	50	32	
MDSL4 32-250/1,5	623GC11404114	1,5	2	Trif.	50	32	
MDSL4 32-250/2,2	623GC11404134	2,2	3	Trif.	50	32	
MDSL4 40-125/0,55	623GC11405074	0,55	0,75	Trif.	65	40	
MDSL4 40-160/0,55	623GC11406074	0,55	0,75	Trif.	65	40	
MDSL4 40-160/0,75	623GC11406084	0,75	1	Trif.	65	40	
MDSL4 40-160/1,1	623GC11406104	1,1	1,5	Trif.	65	40	
MDSL4 40-160/1,5	623GC11406114	1,5	2	Trif.	65	40	
MDSL4 40-200/1,1	623GC11407104	0,55	0,75	Trif.	65	40	
MDSL4 40-200/1,5	623GC11407114	0,75	1	Trif.	65	40	
MDSL4 40-200/2,2	623GC11407134	1,1	1,5	Trif.	65	40	
MDSL4 40-250/1,5	623GC11408114	1,5	2	Trif.	65	40	
MDSL4 40-250/2,2	623GC11408134	2,2	3	Trif.	65	40	
MDSL4 40-250/3	623GC11408144	3	4	Trif.	65	40	
MDSL4 40-315/3	623GC11409144	3	4	Trif.	65	40	
MDSL4 40-315/4	623GC11409154	4	5,5	Trif.	65	40	
MDSL4 40-315/5,5	623GC11409174	5,5	7,5	Trif.	65	40	
MDSL4 50-125/0,55	623GC11410074	0,55	0,75	Trif.	65	50	
MDSL4 50-125/0,75	623GC11410084	0,75	1	Trif.	65	50	
MDSL4 50-160/0,55	623GC11411074	0,55	0,75	Trif.	65	50	
MDSL4 50-160/0,75	623GC11411084	0,75	1	Trif.	65	50	
MDSL4 50-160/1,1	623GC11411104	1,1	1,5	Trif.	65	50	
MDSL4 50-160/1,5	623GC11411114	1,5	2	Trif.	65	50	
MDSL4 50-160/2,2	623GC11411134	2,2	3	Trif.	65	50	
MDSL4 50-200/1,5	623GC11412114	1,5	2	Trif.	65	50	
MDSL4 50-200/2,2	623GC11412134	2,2	3	Trif.	65	50	
MDSL4 50-200/3	623GC11412144	3	4	Trif.	65	50	
MDSL4 50-200/4	623GC11412154	4	5,5	Trif.	65	50	
MDSL4 50-250/1,5	623GC11413114	1,5	2	Trif.	65	50	
MDSL4 50-250/2,2	623GC11413134	2,2	3	Trif.	65	50	
MDSL4 50-250/3	623GC11413144	3	4	Trif.	65	50	
MDSL4 50-250/4	623GC11413154	4	5,5	Trif.	65	50	
MDSL4 50-315/4	623GC11414154	4	5,5	Trif.	65	50	
MDSL4 50-315/5,5	623GC11414174	5,5	7,5	Trif.	65	50	
MDSL4 50-315/7,5	623GC11414184	7,5	10	Trif.	65	50	
MDSL4 50-315/11	623GC11414204	11	15	Trif.	65	50	
MDSL4 65-125/0,55	623GC11415074	0,55	0,75	Trif.	80	65	
MDSL4 65-125/0,75	623GC11415084	0,75	1	Trif.	80	65	
MDSL4 65-125/1,1	623GC11415104	1,1	1,5	Trif.	80	65	
MDSL4 65-160/0,75	623GC11416074	0,75	1	Trif.	80	65	
MDSL4 65-160/1,1	623GC11416104	1,1	1,5	Trif.	80	65	
MDSL4 65-160/1,5	623GC11416114	1,5	2	Trif.	80	65	
MDSL4 65-160/2,2	623GC11416134	2,2	3	Trif.	80	65	

CONSULTAR

\* Hasta 5,5 CV tensión trif. 230-400 V, 7,5 CV en adelante trif. 400-690 V.

# MDSL4 (Con motor estándar)

Electrobomba centrífuga monobloc según EN 733 - AISI 316.



## MDSL4 - 1.450 r.p.m. 4 Polos

Modelo	Código MDSL	kW	CV	Tensión*	DNA	DNI	P.V.P. (€) MDSL4 (AISI 316)
MDSL4 65-160/3	623GC11416144	3	4	Trif.	80	65	
MDSL4 65-200/1,5	623GC11417114	1,5	2	Trif.	80	65	
MDSL4 65-200/2,2	623GC11417134	2,2	3	Trif.	80	65	
MDSL4 65-200/3	623GC11417144	3	4	Trif.	80	65	
MDSL4 65-200/4	623GC11417154	4	5,5	Trif.	80	65	
MDSL4 65-250/3	623GC11418144	3	4	Trif.	80	65	
MDSL4 65-250/4	623GC11418154	4	5,5	Trif.	80	65	
MDSL4 65-250/5,5	623GC11418174	5,5	7,5	Trif.	80	65	
MDSL4 65-315/7,5	623GC11419184	7,5	10	Trif.	80	65	
MDSL4 65-315/11	623GC11419204	11	15	Trif.	80	65	
MDSL4 80-160/1,1	623GC11420104	1,1	1,5	Trif.	100	80	
MDSL4 80-160/1,5	623GC11420114	1,5	2	Trif.	100	80	
MDSL4 80-160/2,2	623GC11420134	2,2	3	Trif.	100	80	
MDSL4 80-160/3	623GC11420144	3	4	Trif.	100	80	
MDSL4 80-160/4	623GC11420154	4	5,5	Trif.	100	80	
MDSL4 80-200/2,2	623GC11421134	2,2	3	Trif.	100	80	
MDSL4 80-200/3	623GC11421144	3	4	Trif.	100	80	
MDSL4 80-200/4	623GC11421154	4	5,5	Trif.	100	80	
MDSL4 80-200/5,5	623GC11421174	5,5	7,5	Trif.	100	80	
MDSL4 80-250/4	623GC11422154	4	5,5	Trif.	100	80	
MDSL4 80-250/5,5	623GC11422174	5,5	7,5	Trif.	100	80	
MDSL4 80-250/7,5	623GC11422184	7,5	10	Trif.	100	80	
MDSL4 80-315/7,5	623GC11423184	7,5	10	Trif.	100	80	
MDSL4 80-315/11	623GC11423204	11	15	Trif.	100	80	
MDSL4 80-315/15	623GC11423214	15	20	Trif.	100	80	
MDSL4 100-160/3	623GC11425144	3	4	Trif.	125	100	
MDSL4 100-160/4	623GC11425154	4	5,5	Trif.	125	100	
MDSL4 100-160/5,5	623GC11425174	5,5	7,5	Trif.	125	100	
MDSL4 100-200/4	623GC11426154	4	5,5	Trif.	125	100	
MDSL4 100-200/5,5	623GC11426174	5,5	7,5	Trif.	125	100	
MDSL4 100-200/7,5	623GC11426184	7,5	10	Trif.	125	100	
MDSL4 100-250/5,5	623GC11427174	5,5	7,5	Trif.	125	100	
MDSL4 100-250/7,5	623GC11427184	7,5	10	Trif.	125	100	
MDSL4 100-250/11	623GC11427204	11	15	Trif.	125	100	
MDSL4 100-315/11	623GC11428204	11	15	Trif.	125	100	
MDSL4 100-315/15	623GC11428214	15	20	Trif.	125	100	
MDSL4 100-315/18,5	623GC11428224	18,5	25	Trif.	125	100	
MDSL4 125-200/7,5	623GC11430184	7,5	10	Trif.	150	125	
MDSL4 125-200/11	623GC11430204	11	15	Trif.	150	125	
MDSL4 125-200/15	623GC11430214	15	20	Trif.	150	125	
MDSL4 125-250/11	623GC11431204	11	15	Trif.	150	125	
MDSL4 125-250/15	623GC11431214	15	20	Trif.	150	125	
MDSL4 125-250/18,5	623GC11431224	18,5	25	Trif.	150	125	
MDSL4 150-200/11	623GC11434204	11	15	Trif.	200	150	
MDSL4 150-200/15	623GC11434214	15	20	Trif.	200	150	
MDSL4 150-200/18,5	623GC11434224	18,5	25	Trif.	200	150	
MDSL4 150-250/18,5	623GC11435224	18,5	25	Trif.	200	150	
MDSL4 150-250/22	623GC11435234	22	30	Trif.	200	150	
MDSL4 150-250/30	623GC11435244	30	40	Trif.	200	150	
MDSL4 200-250/15	623GC11439214	15	20	Trif.	200	200	
MDSL4 200-250/18,5	623GC11439224	18,5	25	Trif.	200	200	
MDSL4 200-250/22	623GC11439234	22	30	Trif.	200	200	
MDSL4 200-250/30	623GC11439244	30	40	Trif.	200	200	

CONSULTAR

\* Hasta 5,5 CV tensión trif. 230-400 V, 7,5 CV en adelante trif. 400-690 V.

# GS

## Electrobomba centrífuga Normalizada según EN 733



Bomba horizontal de un escalón y de una entrada. Cuerpo en espiral con patas de apoyo fundidas conjuntamente con el cuerpo y soporte cojinete con pata de apoyo (forma construcción de proceso). Boca de aspiración axial y boca de impulsión radial hacia arriba. Rodete radial cerrado, dispuesto en voladizo. Compensación hidráulica mediante orificios de descarga en el rodete. Soporte con rodamientos de bolas lubricados de por vida. Estanqueidad del eje mediante cierre mecánico según DIN 24960 (Opcional empaquetadura).

Adecuada para abastecimientos de aguas a municipios o industrias, riego, desagües y drenajes, calefacción y climatización, agua caliente y de refrigeración, agua potable y agua contra incendios.

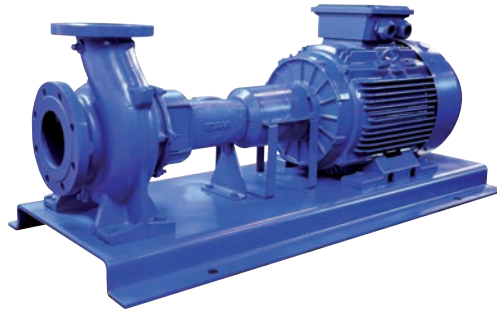

Construcción robusta



Posibilidad de instalarse en maquinaria para uso industrial



Altas prestaciones



Alta eficiencia



Alta versatilidad



Disponible con impulsor en bronce o en hierro fundido

### Materiales

<b>Cuerpo de bomba</b>	Hierro fundido (GG25)
<b>Impulsor</b>	Hierro fundido (GG25), fundición dúctil (GGG40), bronce (GSn Bz 10)
<b>Eje motor</b>	AISI 431
<b>Anillos rozantes</b>	Bronce
<b>Juntas</b>	EPDM
<b>Soporte de cojinetes</b>	Rodamiento de bolas engrasados de por vida.
<b>Soporte motor</b>	Hierro fundido
<b>Estanqueidad</b>	Cierre mecánico (SiC/Carbón/EPDM), Opcional ejecución "empaquetadura"
<b>Accionamiento</b>	Motor eléctrico, motor explosión, turbina de vapor.

### Montaje

Sin espaciador	Con espaciador

### Datos técnicos

<b>Eficiencia</b>	Motor trifásico eficiencia <b>IE3</b> a partir de 0,75 kW de potencia nominal inclusive. <b>IE4</b> para potencias a partir de 75kW inclusive.
<b>Gama</b>	- DN aspiración: 50 a 250 - DN impulsión: 32 a 200 - Velocidad máx.: 3.600 r.p.m.
<b>Fluidos</b>	Líquidos limpios
<b>Max. temperatura del líquido</b>	-10°C ÷ 120°C
<b>Presión máx. de trabajo</b>	16 bar
<b>Motor</b>	- IE3 a partir de 0,75 kW. - Según necesidades.
<b>MEI</b>	> 0,6
<b>Polos</b>	2 y 4
<b>Aislamiento</b>	Clase F
<b>Grado de protección</b>	IP55
<b>Tensión</b>	Trifásica 230/400V ±10%

### Accesorios



**Kit de contrabridas para soldar**

Pág. 399 - Kit de contrabridas cincadas

# GS

## Electrobomba centrífuga Normalizada según EN 733



### 2 Polos

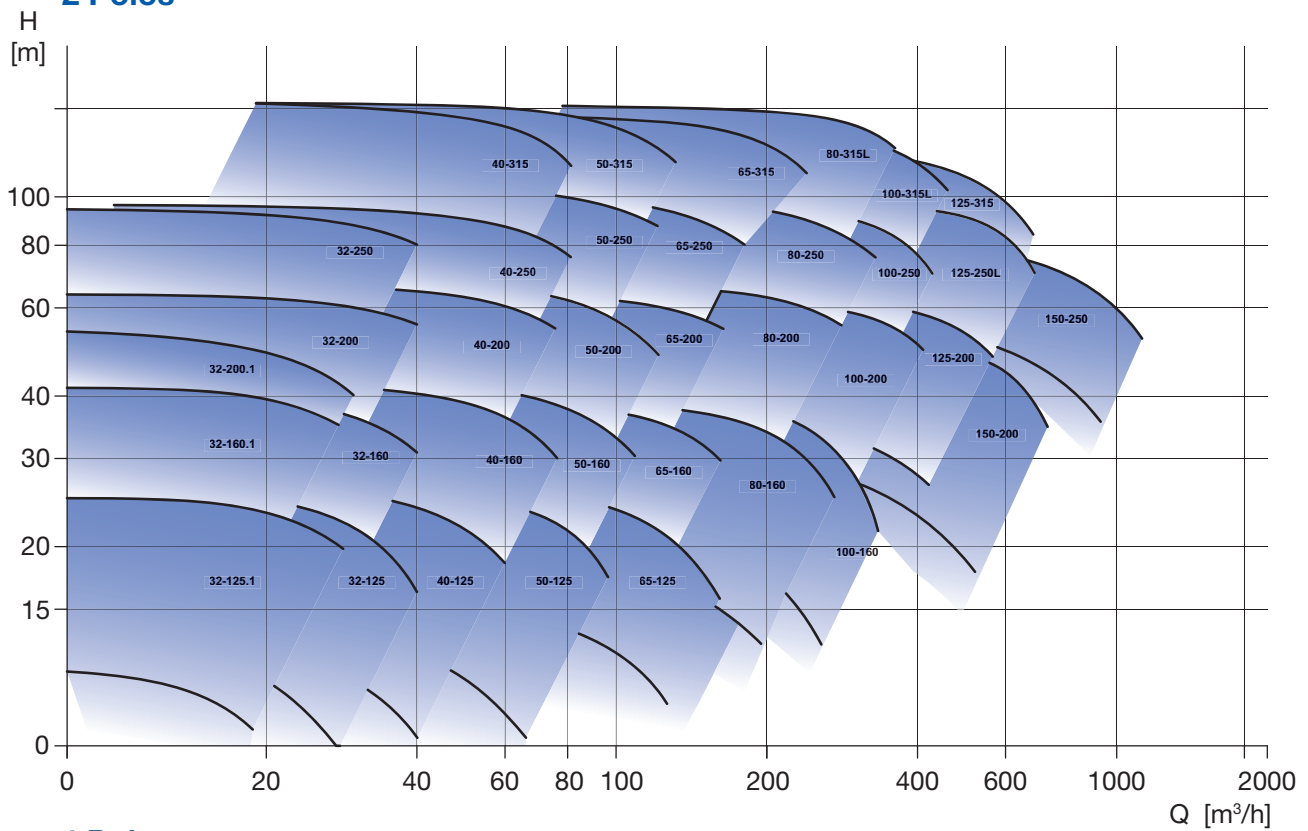

### 4 Polos

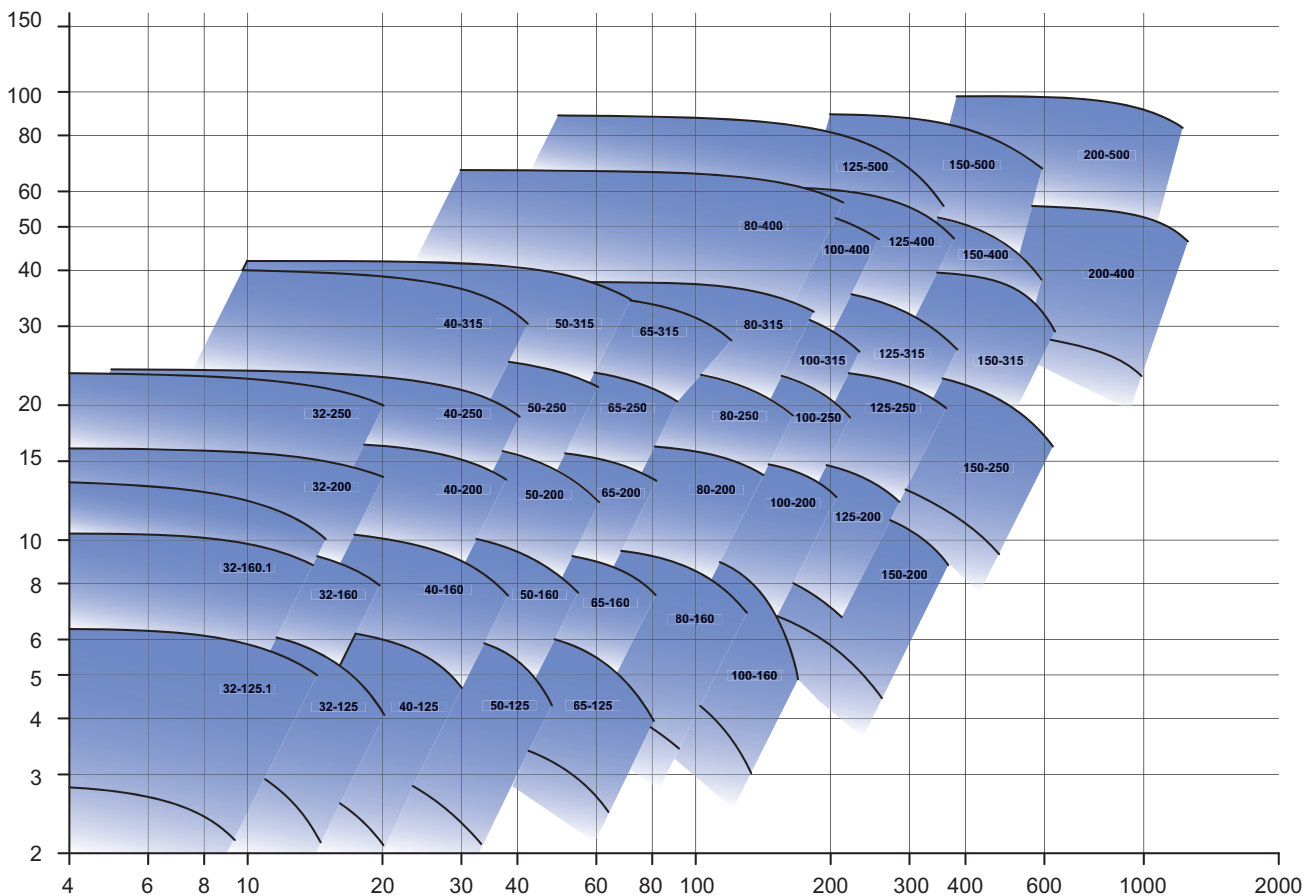

# GS

## Electrobomba centrífuga Normalizada según EN 733

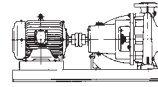

Sin espaciador

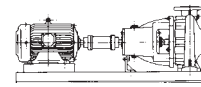

Con espaciador



Con variador

**GS - 1.450 r.p.m.**
**4 Polos**

Modelo	Código s/ variador y sin espaciador	Código s/ variador y con espaciador	kW	CV	Tensión	Sin variador		Con variador	
						P.V.P. (€)	P.V.P. (€)	P.V.P. (€)	P.V.P. (€)
						Sin espaciador	Con espaciador	Sin espaciador	Con espaciador
32-125.1	623GS13101054	623GS33101054	0,37	0,5	Trif.	2.876	3.351	4.611	5.087
32-125.1	623GS13101074	623GS33101074	0,55	0,75	Trif.	2.959	3.401	4.697	5.138
32-125	623GS13001054	623GS33001054	0,37	0,5	Trif.	2.864	3.341	4.602	5.076
32-125	623GS13001074	623GS33001074	0,55	0,75	Trif.	2.952	3.389	4.686	5.124
32-125	623GS13001084	623GS33001084	0,75	1	Trif.	2.966	3.405	4.701	5.141
32-160.1	623GS13102054	623GS33102054	0,37	0,5	Trif.	2.935	3.410	4.671	5.146
32-160.1	623GS13102074	623GS33102074	0,55	0,75	Trif.	3.020	3.456	4.754	5.193
32-160.1	623GS13102084	623GS33102084	0,75	1	Trif.	3.032	3.472	4.769	5.207
32-160	623GS13002054	623GS33002054	0,37	0,5	Trif.	2.954	3.431	4.691	5.170
32-160	623GS13002074	623GS33002074	0,55	0,75	Trif.	3.040	3.479	4.777	5.217
32-160	623GS13002084	623GS33002084	0,75	1	Trif.	3.056	3.494	4.792	5.230
32-200.1	623GS13103074	623GS33103074	0,55	0,75	Trif.	3.255	3.695	4.992	5.434
32-200.1	623GS13103084	623GS33103084	0,75	1	Trif.	3.271	3.711	5.007	5.446
32-200.1	623GS13103104	623GS33103104	1,1	1,5	Trif.	3.383	3.764	5.120	5.500
32-200	623GS13003074	623GS33003074	0,55	0,75	Trif.	3.308	3.746	5.044	5.484
32-200	623GS13003084	623GS33003084	0,75	1	Trif.	3.320	3.763	5.058	5.498
32-200	623GS13003104	623GS33003104	1,1	1,5	Trif.	3.433	3.816	5.173	5.551
32-200	623GS13003114	623GS33003114	1,5	2	Trif.	3.512	3.892	5.369	5.751
32-250	623GS13004084	623GS33004084	0,75	1	Trif.	3.605	4.046	5.341	5.783
32-250	623GS13004104	623GS33004104	1,1	1,5	Trif.	3.718	4.100	5.458	5.835
32-250	623GS13004114	623GS33004114	1,5	2	Trif.	3.798	4.179	5.656	6.037
32-250	623GS13004134	623GS33004134	2,2	3	Trif.	3.992	4.358	5.964	6.333
32-250	623GS13004144	623GS33004144	3	4	Trif.	4.130	4.500	6.249	6.618
40-125	623GS13005054	623GS33005054	0,37	0,5	Trif.	2.945	3.417	4.680	5.155
40-125	623GS13005074	623GS33005074	0,55	0,75	Trif.	3.029	3.468	4.766	5.203
40-125	623GS13005084	623GS33005084	0,75	1	Trif.	3.044	3.481	4.782	5.220
40-160	623GS13006054	623GS33006054	0,37	0,5	Trif.	3.017	3.494	4.754	5.229
40-160	623GS13006074	623GS33006074	0,55	0,75	Trif.	3.101	3.537	4.836	5.280
40-160	623GS13006084	623GS33006084	0,75	1	Trif.	3.118	3.557	4.854	5.292
40-160	623GS13006104	623GS33006104	1,1	1,5	Trif.	3.242	3.624	4.980	5.358
40-160	623GS13006114	623GS33006114	1,5	2	Trif.	3.319	3.701	5.178	5.558
40-200	623GS13007074	623GS33007074	0,55	0,75	Trif.	3.395	3.834	5.130	5.570
40-200	623GS13007084	623GS33007084	0,75	1	Trif.	3.410	3.849	5.146	5.588
40-200	623GS13007104	623GS33007104	1,1	1,5	Trif.	3.521	3.900	5.258	5.639
40-200	623GS13007114	623GS33007114	1,5	2	Trif.	3.601	3.982	5.458	5.835
40-200	623GS13007134	623GS33007134	2,2	3	Trif.	3.778	4.160	5.751	6.129
40-250	623GS13008104	623GS33008104	1,1	1,5	Trif.	3.666	4.046	5.402	5.784
40-250	623GS13008114	623GS33008114	1,5	2	Trif.	3.745	4.126	5.601	5.979
40-250	623GS13008134	623GS33008134	2,2	3	Trif.	3.935	4.305	5.906	6.277
40-250	623GS13008144	623GS33008144	3	4	Trif.	4.073	4.441	6.191	6.561
40-315	623GS13009134	623GS33009134	2,2	3	Trif.	5.358	5.726	7.328	7.696
40-315	623GS13009144	623GS33009144	3	4	Trif.	5.498	5.863	7.615	7.982
40-315	623GS13009154	623GS33009154	4	5,5	Trif.	5.691	6.079	8.012	8.399
40-315	623GS13009174	623GS33009174	5,5	7,5	Trif.	5.976	6.457	8.555	9.031
40-315	623GS13009184	623GS33009184	7,5	10	Trif.	6.222	6.704	9.213	9.691
50-125	623GS13010054	623GS33010054	0,37	0,5	Trif.	3.038	3.516	4.775	5.251
50-125	623GS13010074	623GS33010074	0,55	0,75	Trif.	3.125	3.562	4.859	5.297
50-125	623GS13010084	623GS33010084	0,75	1	Trif.	3.139	3.577	4.875	5.314
50-125	623GS13010104	623GS33010104	1,1	1,5	Trif.	3.264	3.644	5.002	5.379

P.V.P. para ejecución estándar. Para otras ejecuciones ver Pág. 372

(+) No incluye transductor, ver Pág. 401

# GS

## Electrobomba centrífuga Normalizada según EN 733



### GS - 1.450 r.p.m. 4 Polos

Modelo	Código s/ variador y sin espaciador	Código s/ variador y con espaciador	kW	CV	Tensión	Sin variador		Con variador	
						P.V.P. (€)		P.V.P. (€)	
						Sin espaciador	Con espaciador	Sin espaciador	Con espaciador
50-160	623GS13011074	623GS33011074	0,55	0,75	Trif.	3.161	3.601	4.896	5.337
50-160	623GS13011084	623GS33011084	0,75	1	Trif.	3.174	3.612	4.910	5.353
50-160	623GS13011104	623GS33011104	1,1	1,5	Trif.	3.286	3.669	5.024	5.406
50-160	623GS13011114	623GS33011114	1,5	2	Trif.	3.366	3.746	5.224	5.603
50-160	623GS13011134	623GS33011134	2,2	3	Trif.	3.557	3.926	5.527	5.897
50-200	623GS13012104	623GS33012104	1,1	1,5	Trif.	3.537	3.920	5.277	5.656
50-200	623GS13012114	623GS33012114	1,5	2	Trif.	3.621	3.997	5.473	5.855
50-200	623GS13012134	623GS33012134	2,2	3	Trif.	3.807	4.178	5.780	6.149
50-200	623GS13012144	623GS33012144	3	4	Trif.	3.947	4.316	6.064	6.435
50-200	623GS13012154	623GS33012154	4	5,5	Trif.	4.146	4.672	6.467	6.989
50-250	623GS13013114	623GS33013114	1,5	2	Trif.	3.786	4.168	5.645	6.025
50-250	623GS13013134	623GS33013134	2,2	3	Trif.	3.981	4.350	5.949	6.318
50-250	623GS13013144	623GS33013144	3	4	Trif.	4.117	4.489	6.236	6.607
50-250	623GS13013154	623GS33013154	4	5,5	Trif.	4.315	4.836	6.634	7.157
50-250	623GS13013174	623GS33013174	5,5	7,5	Trif.	4.630	5.216	7.205	7.788
50-315	623GS13014144	623GS33014144	3	4	Trif.	5.637	6.004	7.755	8.123
50-315	623GS13014154	623GS33014154	4	5,5	Trif.	5.831	6.221	8.149	8.539
50-315	623GS13014174	623GS33014174	5,5	7,5	Trif.	6.117	6.595	8.692	9.172
50-315	623GS13014184	623GS33014184	7,5	10	Trif.	6.364	6.843	9.354	9.833
50-315	623GS13014202	623GS33014202	11	15	Trif.	7.048	7.505	10.615	11.074
65-125	623GS13015074	623GS33015074	0,55	0,75	Trif.	3.268	3.708	5.003	5.444
65-125	623GS13015084	623GS33015084	0,75	1	Trif.	3.283	3.720	5.018	5.460
65-125	623GS13015104	623GS33015104	1,1	1,5	Trif.	3.395	3.776	5.134	5.512
65-125	623GS13015114	623GS33015114	1,5	2	Trif.	3.472	3.853	5.331	5.709
65-160	623GS13016084	623GS33016084	0,75	1	Trif.	3.315	3.752	5.049	5.490
65-160	623GS13016104	623GS33016104	1,1	1,5	Trif.	3.426	3.805	5.162	5.545
65-160	623GS13016114	623GS33016114	1,5	2	Trif.	3.504	3.884	5.360	5.740
65-160	623GS13016134	623GS33016134	2,2	3	Trif.	3.694	4.063	5.663	6.032
65-200	623GS13017104	623GS33017104	1,1	1,5	Trif.	3.674	4.253	5.411	5.988
65-200	623GS13017114	623GS33017114	1,5	2	Trif.	3.751	4.329	5.608	6.187
65-200	623GS13017134	623GS33017134	2,2	3	Trif.	3.943	4.507	5.914	6.479
65-200	623GS13017144	623GS33017144	3	4	Trif.	4.081	4.647	6.201	6.767
65-200	623GS13017154	623GS33017154	4	5,5	Trif.	4.276	4.844	6.595	7.163
65-200	623GS13017174	623GS33017174	5,5	7,5	Trif.	4.594	5.240	7.168	7.812
65-250	623GS13018134	623GS33018134	2,2	3	Trif.	5.080	5.494	7.052	7.464
65-250	623GS13018144	623GS33018144	3	4	Trif.	5.220	5.630	7.338	7.749
65-250	623GS13018154	623GS33018154	4	5,5	Trif.	5.422	5.856	7.742	8.176
65-250	623GS13018174	623GS33018174	5,5	7,5	Trif.	5.702	6.242	8.276	8.821
65-250	623GS13018184	623GS33018184	7,5	10	Trif.	5.946	6.487	8.939	9.479
65-315	623GS13019174	623GS33019174	5,5	7,5	Trif.	6.231	6.873	8.804	9.448
65-315	623GS13019184	623GS33019184	7,5	10	Trif.	6.475	7.120	9.467	10.111
65-315	623GS13019204	623GS33019204	11	15	Trif.	7.194	7.738	10.762	11.305
65-315	623GS13019214	623GS33019214	15	20	Trif.	7.500	8.035	11.705	12.238
80-160	623GS13020084	623GS33020084	0,75	1	Trif.	3.628	4.267	5.365	6.004
80-160	623GS13020104	623GS33020104	1,1	1,5	Trif.	3.745	4.325	5.481	6.062
80-160	623GS13020114	623GS33020114	1,5	2	Trif.	3.821	4.402	5.680	6.259
80-160	623GS13020134	623GS33020134	2,2	3	Trif.	4.016	4.582	5.986	6.552
80-160	623GS13020144	623GS33020144	3	4	Trif.	4.153	4.719	6.271	6.839
80-160	623GS13020154	623GS33020154	4	5,5	Trif.	4.351	4.915	6.668	7.234
80-200	623GS13021134	623GS33021134	2,2	3	Trif.	5.109	5.521	7.082	7.491
80-200	623GS13021144	623GS33021144	3	4	Trif.	5.249	5.658	7.366	7.776
80-200	623GS13021154	623GS33021154	4	5,5	Trif.	5.444	5.856	7.763	8.175

P.V.P. para ejecución estándar. Para otras ejecuciones ver Pág. 372

(+) No incluye transductor, ver Pág. 401

# GS

## Electrobomba centrífuga Normalizada según EN 733



### GS - 1.450 r.p.m.

### 4 Polos

Modelo	Código s/ variador y sin espaciador	Código s/ variador y con espaciador	kW	CV	Tensión	Sin variador		Con variador	
						P.V.P. (€)	P.V.P. (€)	P.V.P. (€)	P.V.P. (€)
						Sin espaciador	Con espaciador	Sin espaciador	Con espaciador
80-200	623GS13021174	623GS33021174	5,5	7,5	Trif.	5.729	6.270	8.305	8.843
80-200	623GS13021184	623GS33021184	7,5	10	Trif.	5.974	6.517	8.965	9.506
80-250	623GS13022144	623GS33022144	3	4	Trif.	5.619	6.032	7.739	8.150
80-250	623GS13022154	623GS33022154	4	5,5	Trif.	5.822	6.234	8.142	8.556
80-250	623GS13022174	623GS33022174	5,5	7,5	Trif.	6.103	6.645	8.679	9.218
80-250	623GS13022184	623GS33022184	7,5	10	Trif.	6.347	6.890	9.337	9.880
80-250	623GS13022204	623GS33022204	11	15	Trif.	7.117	7.662	10.683	11.227
80-315	623GS13023174	623GS33023174	5,5	7,5	Trif.	6.732	7.378	9.310	9.951
80-315	623GS13023184	623GS33023184	7,5	10	Trif.	6.979	7.623	9.968	10.614
80-315	623GS13023204	623GS33023204	11	15	Trif.	7.700	8.245	11.266	11.811
80-315	623GS13023214	623GS33023214	15	20,5	Trif.	8.007	8.539	12.210	12.745
80-315	623GS13023224	623GS33023224	18,5	25	Trif.	8.647	9.178	13.729	14.261
80-315	623GS13022234	623GS33022234	22	30	Trif.	8.905	9.505	14.654	15.251
80-315	623GS13023244	623GS33023244	30	40	Trif.	10.300	10.900	16.938	17.534
80-400	623GS13024204	623GS33024204	11	15	Trif.	9.031	9.579	12.598	13.144
80-400	623GS13024214	623GS33024214	15	20,5	Trif.	9.380	9.930	13.580	14.133
80-400	623GS13024224	623GS33024224	18,5	25	Trif.	10.013	10.564	15.097	15.649
80-400	623GS13024234	623GS33024234	22	30	Trif.	10.275	10.893	16.022	16.637
80-400	623GS13024244	623GS33024244	30	40	Trif.	11.625	12.408	18.262	19.045
80-400	623GS13024254	623GS33024254	37	50	Trif.	12.762	13.692	20.673	21.605
80-400	623GS13024264	623GS33024264	45	60	Trif.	13.362	14.295	22.842	23.772
80-400	623GS13024274	623GS33024274	55	75	Trif.	15.025	15.887	26.650	27.508
100-160	623GS13025134	623GS33025134	2,2	3	Trif.	5.163	5.575	7.134	7.547
100-160	623GS13025144	623GS33025144	3	4	Trif.	5.302	5.717	7.421	7.834
100-160	623GS13025154	623GS33025154	4	5,5	Trif.	5.504	5.918	7.823	8.239
100-160	623GS13025174	623GS33025174	5,5	7,5	Trif.	5.785	6.330	8.361	8.901
100-200	623GS13026134	623GS33026134	2,2	3	Trif.	5.515	5.928	7.489	7.900
100-200	623GS13026144	623GS33026144	3	4	Trif.	5.656	6.068	7.773	8.187
100-200	623GS13026154	623GS33026154	4	5,5	Trif.	5.857	6.269	8.176	8.590
100-200	623GS13026174	623GS33026174	5,5	7,5	Trif.	6.140	6.680	8.711	9.253
100-200	623GS13026184	623GS33026184	7,5	10	Trif.	6.383	6.925	9.374	9.915
100-200	623GS13026204	623GS33026204	11	15	Trif.	7.152	7.695	10.716	11.262
100-250	623GS13027154	623GS33027154	4	5,5	Trif.	5.922	6.334	8.241	8.654
100-250	623GS13027174	623GS33027174	5,5	7,5	Trif.	6.207	6.850	8.782	9.426
100-250	623GS13027184	623GS33027184	7,5	10	Trif.	6.452	7.099	9.441	10.088
100-250	623GS13027204	623GS33027204	11	15	Trif.	7.172	7.717	10.739	11.283
100-250	623GS13027214	623GS33027214	15	20,5	Trif.	7.478	8.013	11.684	12.216
100-315	623GS13028204	623GS33028204	11	15	Trif.	7.602	8.146	11.169	11.715
100-315	623GS13028214	623GS33028214	15	20,5	Trif.	7.910	8.442	12.113	12.645
100-315	623GS13028224	623GS33028224	18,5	25	Trif.	8.548	9.078	13.630	14.161
100-315	623GS13028234	623GS33028234	22	30	Trif.	8.808	9.406	14.556	15.150
100-315	623GS13028244	623GS33028244	30	40	Trif.	10.201	10.969	16.838	17.602
100-400	623GS13029214	623GS33029214	15	20,5	Trif.	9.863	10.414	14.068	14.619
100-400	623GS13029224	623GS33029224	18,5	25	Trif.	10.500	11.053	15.584	16.133
100-400	623GS13029234	623GS33029234	22	30	Trif.	10.764	11.381	16.508	17.125
100-400	623GS13029244	623GS33029244	30	40	Trif.	11.982	12.765	18.618	19.403
100-400	623GS13029254	623GS33029254	37	50	Trif.	13.118	14.052	21.029	21.962
100-400	623GS13029264	623GS33029264	45	60	Trif.	13.719	14.651	23.200	24.130
125-200	623GS13030184	623GS33030184	7,5	10	Trif.	6.578	7.223	9.570	10.214
125-200	623GS13030204	623GS33030204	11	15	Trif.	7.299	7.845	10.867	11.412
125-200	623GS13030214	623GS33030214	15	20,5	Trif.	7.604	8.141	11.808	12.343
125-250	623GS13031184	623GS33031184	7,5	10	Trif.	6.926	7.570	9.918	10.562
125-250	623GS13031204	623GS33031204	11	15	Trif.	7.652	8.197	11.218	11.761
125-250	623GS13031214	623GS33031214	15	20,5	Trif.	7.956	8.492	12.161	12.695
125-250	623GS13031224	623GS33031224	18,5	25	Trif.	8.595	9.130	13.677	14.210

P.V.P. para ejecución estándar. Para otras ejecuciones ver Pág. 372

(+) No incluye transductor, ver Pág. 401



# GS

## Electrobomba centrífuga Normalizada según EN 733



### GS - 1.450 r.p.m. 4 Polos

Modelo	Código s/ variador y sin espaciador	Código s/ variador y con espaciador	kW	CV	Tensión	Sin variador		Con variador	
						P.V.P. (€)		P.V.P. (€)	
						Sin espaciador	Con espaciador	Sin espaciador	Con espaciador
125-250	623GS13031234	623GS33031234	22	30	Trif.	8.857	9.455	14.603	15.199
125-250	623GS13031244	623GS33031244	30	40	Trif.	10.249	11.013	16.886	17.652
125-315	623GS13032214	623GS33032214	15	20,5	Trif.	9.218	9.768	13.421	13.974
125-315	623GS13032224	623GS33032224	18,5	25	Trif.	9.855	10.405	14.936	15.487
125-315	623GS13032234	623GS33032234	22	30	Trif.	10.115	10.731	15.862	16.478
125-315	623GS13032244	623GS33032244	30	40	Trif.	11.335	12.119	17.971	18.755
125-315	623GS13032254	623GS33032254	37	50	Trif.	12.474	13.402	20.385	21.316
125-315	623GS13032264	623GS33032264	45	60	Trif.	13.074	14.005	22.552	23.484
125-400	623GS13033244	623GS33033244	30	40	Trif.	12.374	13.157	19.009	19.793
125-400	623GS13033254	623GS33033254	37	50	Trif.	13.478	14.411	21.390	22.322
125-400	623GS13033264	623GS33033264	45	60	Trif.	14.079	15.010	23.559	24.488
125-400	623GS13033274	623GS33033274	55	75	Trif.	15.746	16.547	27.371	28.174
125-400	623GS13033284	623GS33033284	75	100	Trif.	18.071	19.019	32.038	32.985
125-500	623GS13048254	623GS33048254	37	50	Trif.	16.970	17.751	24.882	25.662
125-500	623GS13048264	623GS33048264	45	60	Trif.	17.571	18.351	27.049	27.830
125-500	623GS13048274	623GS33048274	55	75	Trif.	19.101	20.019	30.722	31.642
125-500	623GS13048284	623GS33048284	75	100	Trif.	20.982	21.897	34.949	35.864
125-500	623GS13048294	623GS33048294	90	125	Trif.	22.291	23.349	38.680	39.742
150-200	623GS13034184	623GS33034184	7,5	10	Trif.	7.474	7.991	10.465	10.980
150-200	623GS13034204	623GS33034204	11	15	Trif.	8.073	8.619	11.641	12.189
150-200	623GS13034214	623GS33034214	15	20,5	Trif.	8.383	8.915	12.586	13.117
150-200	623GS13034224	623GS33034224	18,5	25	Trif.	9.018	9.549	14.103	14.633
150-250	623GS13035214	623GS33035214	15	20,5	Trif.	9.646	10.180	13.851	14.384
150-250	623GS13035224	623GS33035224	18,5	25	Trif.	10.283	10.815	15.363	15.896
150-250	623GS13035234	623GS33035234	22	30	Trif.	10.545	11.142	16.290	16.889
150-250	623GS13035244	623GS33035244	30	40	Trif.	11.761	12.528	18.401	19.166
150-250	623GS13035254	623GS33035254	37	50	Trif.	12.938	13.871	20.850	21.781
150-315	623GS13036224	623GS33036224	18,5	25	Trif.	10.771	11.326	15.853	16.406
150-315	623GS13036234	623GS33036234	22	30	Trif.	11.035	11.821	16.780	17.563
150-315	623GS13036244	623GS33036244	30	40	Trif.	12.253	13.037	18.890	19.674
150-315	623GS13036254	623GS33036254	37	50	Trif.	13.559	14.322	21.472	22.233
150-315	623GS13036264	623GS33036264	45	60	Trif.	14.158	14.925	23.636	24.402
150-315	623GS13036274	623GS33036274	55	75	Trif.	15.655	16.458	27.279	28.084
150-315	623GS13036284	623GS33036284	75	100	Trif.	17.552	18.389	31.515	32.357
150-400	623GS13037264	623GS33037264	45	60	Trif.	16.151	16.913	25.631	26.393
150-400	623GS13037274	623GS33037274	55	75	Trif.	17.647	18.452	29.271	30.078
150-400	623GS13037284	623GS33037284	75	100	Trif.	19.975	20.924	33.939	34.889
150-400	623GS13037294	623GS33037294	90	125	Trif.	21.157	22.106	37.548	38.499
150-500	623GS13038284	623GS33038284	75	100	Trif.	24.331	25.464	38.296	39.428
150-500	623GS13038294	623GS33038294	90	125	Trif.	25.636	26.943	42.028	43.336
150-500	623GS13038304	623GS33038304	110	150	Trif.	30.927	32.427	55.580	57.074
150-500	623GS13038314	623GS33038314	132	180	Trif.	32.684	34.182	57.894	59.390
150-500	623GS13038324	623GS33038324	160	220	Trif.	34.609	36.104	Consultar	Consultar
200-400	623GS13040284	623GS33040284	75	100	Trif.	25.957	27.105	39.920	41.070
200-400	623GS13040294	623GS33040294	90	125	Trif.	27.260	28.582	43.654	44.974
200-400	623GS13040304	623GS33040304	110	150	Trif.	32.299	33.796	56.953	58.450
200-400	623GS13040314	623GS33040314	132	180	Trif.	34.058	35.556	59.267	60.762
200-400	623GS13040324	623GS33040324	160	220	Trif.	35.981	37.476	Consultar	Consultar
200-400	623GS13040334	623GS33040334	200	275	Trif.	37.956	39.986	Consultar	Consultar
200-500	623GS13041324	623GS33041324	160	220	Trif.	38.879	40.380	Consultar	Consultar
200-500	623GS13041334	623GS33041334	200	275	Trif.	40.857	42.889	Consultar	Consultar
200-500	623GS13041344	623GS33041344	250	340	Trif.	54.090	56.962	Consultar	Consultar
200-500	623GS13041354	623GS33041354	315	430	Trif.	60.618	63.488	Consultar	Consultar
200-500	623GS13041364	623GS33041364	355	485	Trif.	62.566	65.444	Consultar	Consultar

P.V.P. para ejecución estándar. Para otras ejecuciones ver Pág. 372

(+) No incluye transductor, ver Pág. 401

# GS

## Electrobomba centrífuga Normalizada según EN 733

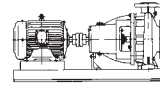

Sin espaciador

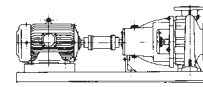

Con espaciador



Con variador

**GS - 2.900 r.p.m.**
**2 Polos**

Modelo	Código s/ variador y sin espaciador	Código s/ variador y con espaciador	kW	CV	Tensión	Sin variador		Con variador	
						P.V.P. (€)	P.V.P. (€)	P.V.P. (€)	P.V.P. (€)
						Sin espaciador	Con espaciador	Sin espaciador	Con espaciador
32-125.1	623GS13101082	623GS33101082	0,75	1	Trif.	2.955	3.394	4.693	5.130
32-125.1	623GS13101102	623GS33101102	1,1	1,5	Trif.	2.979	3.417	4.716	5.155
32-125.1	623GS13101112	623GS33101112	1,5	2	Trif.	3.122	3.502	4.980	5.358
32-125.1	623GS13101132	623GS33101132	2,2	3	Trif.	3.189	3.569	5.156	5.538
32-125	623GS13001082	623GS33001082	0,75	1	Trif.	2.946	3.383	4.682	5.118
32-125	623GS13001102	623GS33001102	1,1	1,5	Trif.	2.968	3.409	4.705	5.144
32-125	623GS13001112	623GS33001112	1,5	2	Trif.	3.108	3.490	4.967	5.349
32-125	623GS13001132	623GS33001132	2,2	3	Trif.	3.175	3.557	5.146	5.528
32-125	623GS13001142	623GS33001142	3	4	Trif.	3.394	3.764	5.512	5.881
32-160.1	623GS13102112	623GS33102112	1,5	2	Trif.	3.191	3.571	5.048	5.426
32-160.1	623GS13102132	623GS33102132	2,2	3	Trif.	3.255	3.636	5.226	5.608
32-160.1	623GS13102142	623GS33102142	3	4	Trif.	3.490	3.860	5.608	5.976
32-160.1	623GS13102152	623GS33102152	4	5,5	Trif.	3.637	4.009	5.961	6.331
32-160.1	623GS13102172	623GS33102172	5,5	7,5	Trif.	3.895	4.328	6.473	6.902
32-160	623GS13002112	623GS33002112	1,5	2	Trif.	3.211	3.589	5.069	5.447
32-160	623GS13002132	623GS33002132	2,2	3	Trif.	3.279	3.659	5.250	5.629
32-160	623GS13002142	623GS33002142	3	4	Trif.	3.512	3.881	5.629	5.998
32-160	623GS13002152	623GS33002152	4	5,5	Trif.	3.660	4.031	5.979	6.350
32-160	623GS13002172	623GS33002172	5,5	7,5	Trif.	3.919	4.351	6.491	6.924
32-200.1	623GS13103132	623GS33103132	2,2	3	Trif.	3.481	3.862	5.449	5.832
32-200.1	623GS13103142	623GS33103142	3	4	Trif.	3.712	4.082	5.831	6.201
32-200.1	623GS13103152	623GS33103152	4	5,5	Trif.	3.858	4.226	6.178	6.547
32-200.1	623GS13103172	623GS33103172	5,5	7,5	Trif.	4.213	4.794	6.788	7.370
32-200.1	623GS13103182	623GS33103182	7,5	10	Trif.	4.373	4.959	7.364	7.951
32-200	623GS13003132	623GS33003132	2,2	3	Trif.	3.532	3.911	5.501	5.883
32-200	623GS13003142	623GS33003142	3	4	Trif.	3.764	4.133	5.880	6.252
32-200	623GS13003152	623GS33003152	4	5,5	Trif.	3.908	4.276	6.227	6.595
32-200	623GS13003172	623GS33003172	5,5	7,5	Trif.	4.262	4.847	6.836	7.421
32-200	623GS13003182	623GS33003182	7,5	10	Trif.	4.427	5.008	7.413	8.002
32-200	623GS13003202	623GS33003202	11	15	Trif.	5.194	5.653	8.761	9.218
32-200	623GS13003212	623GS33003212	15	20	Trif.	5.399	5.856	9.602	10.058
32-250	623GS13004182	623GS33004182	7,5	10	Trif.	4.674	5.258	7.665	8.249
32-250	623GS13004202	623GS33004202	11	15	Trif.	5.693	6.150	9.260	9.717
32-250	623GS13004212	623GS33004212	15	20	Trif.	5.899	6.357	10.100	10.558
32-250	623GS13004222	623GS33004222	18,5	25	Trif.	6.205	6.661	11.288	11.742
40-125	623GS13005102	623GS33005102	1,1	1,5	Trif.	3.047	3.486	4.786	5.224
40-125	623GS13005112	623GS33005112	1,5	2	Trif.	3.189	3.570	5.047	5.425
40-125	623GS13005132	623GS33005132	2,2	3	Trif.	3.255	3.635	5.226	5.606
40-125	623GS13005142	623GS33005142	3	4	Trif.	3.472	3.842	5.591	5.962
40-125	623GS13005152	623GS33005152	4	5,5	Trif.	3.548	3.915	5.866	6.235
40-125	623GS13005172	623GS33005172	5,5	7,5	Trif.	4.009	4.594	6.582	7.168
40-160	623GS13006112	623GS33006112	1,5	2	Trif.	3.272	3.653	5.128	5.511
40-160	623GS13006132	623GS33006132	2,2	3	Trif.	3.339	3.717	5.313	5.691
40-160	623GS13006142	623GS33006142	3	4	Trif.	3.574	3.943	5.692	6.062
40-160	623GS13006152	623GS33006152	4	5,5	Trif.	3.722	4.090	6.041	6.412
40-160	623GS13006172	623GS33006172	5,5	7,5	Trif.	3.982	4.412	6.555	6.986
40-160	623GS13006182	623GS33006182	7,5	10	Trif.	4.145	4.574	7.134	7.564
40-160	623GS13006202	623GS33006202	11	12,5	Trif.	5.110	5.566	8.675	9.134

P.V.P. para ejecución estándar. Para otras ejecuciones ver Pág. 372

(+) No incluye transductor, ver Pág. 401

# GS

## Electrobomba centrífuga Normalizada según EN 733



### GS - 2.900 r.p.m. 2 Polos

Modelo	Código s/ variador y sin espaciador	Código s/ variador y con espaciador	kW	CV	Tensión	Sin variador		Con variador	
						P.V.P. (€)	P.V.P. (€)	P.V.P. (€)	P.V.P. (€)
						Sin espaciador	Con espaciador	Sin espaciador	Con espaciador
40-200	623GS13007142	623GS33007142	3	4	Trif.	3.851	4.219	5.970	6.338
40-200	623GS13007152	623GS33007152	4	5,5	Trif.	3.981	4.504	6.297	6.823
40-200	623GS13007172	623GS33007172	5,5	7,5	Trif.	4.332	4.917	6.909	7.493
40-200	623GS13007182	623GS33007182	7,5	10	Trif.	4.499	5.084	7.489	8.071
40-200	623GS13007202	623GS33007202	11	15	Trif.	5.266	5.725	8.833	9.290
40-200	623GS13007212	623GS33007212	15	20	Trif.	5.469	5.928	9.676	10.132
40-200	623GS13007222	623GS33007222	18,5	25	Trif.	5.780	6.235	10.864	11.319
40-250	623GS13008182	623GS33008182	7,5	10	Trif.	4.618	5.203	7.607	8.195
40-250	623GS13008202	623GS33008202	11	15	Trif.	5.539	6.095	9.108	9.660
40-250	623GS13008212	623GS33008212	15	20	Trif.	5.745	6.297	9.948	10.501
40-250	623GS13008222	623GS33008222	18,5	25	Trif.	6.151	6.608	11.230	11.690
40-250	623GS13008232	623GS33008232	22	30	Trif.	6.793	7.231	12.538	12.975
40-250	623GS13008242	623GS33008242	30	40	Trif.	7.951	8.496	14.584	15.133
40-315	623GS13009212	623GS33009212	15	20	Trif.	7.131	7.554	11.335	11.757
40-315	623GS13009222	623GS33009222	18,5	25	Trif.	7.441	7.862	12.522	12.943
40-315	623GS13009232	623GS33009232	22	30	Trif.	8.198	8.646	13.944	14.389
40-315	623GS13009242	623GS33009242	30	40	Trif.	9.272	9.724	15.909	16.362
40-315	623GS13009252	623GS33009252	37	50	Trif.	9.688	10.140	17.601	18.053
40-315	623GS13009262	623GS33009262	45	60	Trif.	10.728	11.170	20.206	20.654
50-125	623GS13010112	623GS33010112	1,5	2	Trif.	3.293	3.676	5.151	5.532
50-125	623GS13010132	623GS33010132	2,2	3	Trif.	3.362	3.742	5.332	5.713
50-125	623GS13010142	623GS33010142	3	4	Trif.	3.594	3.981	5.714	6.098
50-125	623GS13010152	623GS33010152	4	5,5	Trif.	3.746	4.267	6.064	6.587
50-125	623GS13010172	623GS33010172	5,5	7,5	Trif.	4.001	4.588	6.578	7.161
50-125	623GS13010182	623GS33010182	7,5	10	Trif.	4.167	4.749	7.157	7.742
50-160	623GS13011132	623GS33011132	2,2	3	Trif.	3.383	3.765	5.355	5.733
50-160	623GS13011142	623GS33011142	3	4	Trif.	3.615	3.984	5.731	6.103
50-160	623GS13011152	623GS33011152	4	5,5	Trif.	3.746	4.270	6.067	6.587
50-160	623GS13011172	623GS33011172	5,5	7,5	Trif.	4.096	4.685	6.673	7.260
50-160	623GS13011182	623GS33011182	7,5	10	Trif.	4.263	4.848	7.255	7.838
50-160	623GS13011202	623GS33011202	11	15	Trif.	5.034	5.490	8.596	9.056
50-160	623GS13011212	623GS33011212	15	20	Trif.	5.240	5.693	9.440	9.896
50-200	623GS13012142	623GS33012142	3	4	Trif.	3.867	4.238	5.987	6.357
50-200	623GS13012152	623GS33012152	4	5,5	Trif.	3.996	4.523	6.314	6.840
50-200	623GS13012172	623GS33012172	5,5	7,5	Trif.	4.351	4.935	6.925	7.511
50-200	623GS13012182	623GS33012182	7,5	10	Trif.	4.514	5.100	7.505	8.090
50-200	623GS13012202	623GS33012202	11	15	Trif.	5.284	5.740	8.853	9.310
50-200	623GS13012212	623GS33012212	15	20	Trif.	5.490	5.945	9.690	10.150
50-200	623GS13012222	623GS33012222	18,5	25	Trif.	5.797	6.255	10.879	11.335
50-200	623GS13012232	623GS33012232	22	30	Trif.	6.781	7.219	12.528	12.963
50-200	623GS13012242	623GS33012242	30	40	Trif.	7.773	8.321	14.411	14.958
50-250	623GS13013212	623GS33013212	15	20	Trif.	5.886	6.343	10.089	10.548
50-250	623GS13013222	623GS33013222	18,5	25	Trif.	6.193	6.651	11.276	11.732
50-250	623GS13013232	623GS33013232	22	30	Trif.	6.838	7.274	12.582	13.019
50-250	623GS13013242	623GS33013242	30	40	Trif.	7.994	8.539	14.631	15.176
50-250	623GS13013252	623GS33013252	37	50	Trif.	8.412	8.958	16.324	16.868
50-250	623GS13013262	623GS33013262	45	60	Trif.	9.760	10.173	19.239	19.652
50-315	623GS13014232	623GS33014232	22	30	Trif.	8.340	8.784	14.083	14.531
50-315	623GS13014242	623GS33014242	30	40	Trif.	9.415	9.864	16.049	16.502
50-315	623GS13014252	623GS33014252	37	50	Trif.	9.828	10.283	17.741	18.192
50-315	623GS13014262	623GS33014262	45	60	Trif.	10.868	11.314	20.347	20.792
50-315	623GS13014272	623GS33014272	55	75	Trif.	12.534	13.104	24.159	24.729
50-315	623GS13014282	623GS33014282	75	100	Trif.	14.486	15.211	28.449	29.175

P.V.P. para ejecución estándar. Para otras ejecuciones ver Pág. 372

(+) No incluye transductor, ver Pág. 401

# GS

## Electrobomba centrífuga Normalizada según EN 733



### GS - 2.900 r.p.m.

### 2 Polos

Modelo	Código s/ variador y sin espaciador	Código s/ variador y con espaciador	kW	CV	Tensión	Sin variador		Con variador	
						P.V.P. (€)	P.V.P. (€)	P.V.P. (€)	P.V.P. (€)
						Sin espaciador	Con espaciador	Sin espaciador	Con espaciador
65-125	623GS13015142	623GS33015142	3	4	Trif.	3.722	4.090	5.841	6.210
65-125	623GS13015152	623GS33015152	4	5,5	Trif.	3.852	4.377	6.171	6.695
65-125	623GS13015172	623GS33015172	5,5	7,5	Trif.	4.206	4.792	6.781	7.366
65-125	623GS13015182	623GS33015182	7,5	10	Trif.	4.370	4.956	7.360	7.948
65-125	623GS13015202	623GS33015202	11	15	Trif.	5.140	5.597	8.706	9.164
65-160	623GS13016172	623GS33016172	5,5	7,5	Trif.	4.238	4.822	6.812	7.398
65-160	623GS13016182	623GS33016182	7,5	10	Trif.	4.401	4.984	7.391	7.975
65-160	623GS13016202	623GS33016202	11	15	Trif.	5.172	5.625	8.736	9.195
65-160	623GS13016212	623GS33016212	15	20	Trif.	5.374	5.831	9.579	10.035
65-160	623GS13016222	623GS33016222	18,5	25	Trif.	5.683	6.141	10.766	11.221
65-200	623GS13017202	623GS33017202	11	15	Trif.	5.644	6.289	9.211	9.856
65-200	623GS13017212	623GS33017212	15	20	Trif.	5.851	6.491	10.052	10.697
65-200	623GS13017222	623GS33017222	18,5	25	Trif.	6.158	6.800	11.239	11.884
65-200	623GS13017232	623GS33017232	22	30	Trif.	6.798	7.426	12.547	13.173
65-200	623GS13017242	623GS33017242	30	40	Trif.	7.955	8.648	14.593	15.286
65-250	623GS13018222	623GS33018222	18,5	25	Trif.	7.212	7.696	12.294	12.779
65-250	623GS13018232	623GS33018232	22	30	Trif.	7.913	8.446	13.659	14.192
65-250	623GS13018242	623GS33018242	30	40	Trif.	8.768	9.367	15.407	16.003
65-250	623GS13018252	623GS33018252	37	50	Trif.	9.186	9.787	17.096	17.696
65-250	623GS13018262	623GS33018262	45	60	Trif.	10.636	11.226	20.116	20.703
65-315	623GS13019242	623GS33019242	30	40	Trif.	9.653	10.252	16.290	16.889
65-315	623GS13019252	623GS33019252	37	50	Trif.	10.070	10.668	17.982	18.578
65-315	623GS13019262	623GS33019262	45	60	Trif.	10.973	11.566	20.452	21.048
65-315	623GS13019272	623GS33019272	55	75	Trif.	12.661	13.426	24.287	25.052
65-315	623GS13019282	623GS33019282	75	100	Trif.	14.615	15.453	28.580	29.420
65-315	623GS13019292	623GS33019292	90	125	Trif.	15.852	16.693	32.243	33.082
65-315	623GS13019302	623GS33019302	110	150	Trif.	23.071	23.999	47.721	48.650
80-160	623GS13020182	623GS33020182	7,5	10	Trif.	4.854	5.341	7.843	8.328
80-160	623GS13020202	623GS33020202	11	15	Trif.	5.717	6.362	9.284	9.928
80-160	623GS13020212	623GS33020212	15	20	Trif.	5.922	6.565	10.126	10.769
80-160	623GS13020222	623GS33020222	18,5	25	Trif.	6.231	6.873	11.312	11.956
80-160	623GS13020232	623GS33020232	22	30	Trif.	6.872	7.499	12.618	13.245
80-160	623GS13020242	623GS33020242	30	40	Trif.	8.027	8.720	14.665	15.356
80-200	623GS13021212	623GS33021212	15	20	Trif.	6.924	7.468	11.128	11.670
80-200	623GS13021222	623GS33021222	18,5	25	Trif.	7.232	7.776	12.314	12.856
80-200	623GS13021232	623GS33021232	22	30	Trif.	7.809	8.343	13.555	14.085
80-200	623GS13021242	623GS33021242	30	40	Trif.	8.964	9.564	15.602	16.201
80-200	623GS13021252	623GS33021252	37	50	Trif.	9.382	9.981	17.291	17.892
80-200	623GS13021262	623GS33021262	45	60	Trif.	10.607	11.193	20.084	20.674
80-200	623GS13021272	623GS33021272	55	75	Trif.	12.094	12.857	23.720	24.483
80-250	623GS13022232	623GS33022232	22	30	Trif.	8.315	8.851	14.059	14.593
80-250	623GS13022242	623GS33022242	30	40	Trif.	9.172	9.767	15.806	16.406
80-250	623GS13022252	623GS33022252	37	50	Trif.	9.585	10.185	17.499	18.097
80-250	623GS13022262	623GS33022262	45	60	Trif.	11.054	11.645	20.536	21.126
80-250	623GS13022272	623GS33022272	55	75	Trif.	12.484	13.250	24.110	24.873
80-250	623GS13022282	623GS33022282	75	100	Trif.	14.504	15.343	28.468	29.309
80-250	623GS13022292	623GS33022292	90	125	Trif.	15.742	16.582	32.132	32.974
80-315L	623GS13123282	623GS33123282	75	100	Trif.	15.434	16.276	29.400	30.239
80-315L	623GS13123292	623GS33123292	90	125	Trif.	16.672	17.513	33.065	33.904
80-315L	623GS13123302	623GS33123302	110	150	Trif.	23.964	24.897	48.615	49.547
80-315L	623GS13123312	623GS33123312	132	180	Trif.	24.830	25.762	50.034	50.968
80-315L	623GS13123322	623GS33123322	160	220	Trif.	25.514	26.449	Consultar	Consultar

P.V.P. para ejecución estándar. Para otras ejecuciones ver Pág. 372

(+) No incluye transductor, ver Pág. 401

# GS

## Electrobomba centrífuga Normalizada según EN 733



### GS - 2.900 r.p.m. 2 Polos

Modelo	Código s/ variador y sin espaciador	Código s/ variador y con espaciador	kW	CV	Tensión	Sin variador		Con variador	
						P.V.P. (€)	P.V.P. (€)	P.V.P. (€)	P.V.P. (€)
						Sin espaciador	Con espaciador	Sin espaciador	Con espaciador
100-160	623GS13025222	623GS33025222	18,5	25	Trif.	7.296	7.841	12.378	12.921
100-160	623GS13025232	623GS33025232	22	30	Trif.	8.000	8.530	13.745	14.276
100-160	623GS13025242	623GS33025242	30	40	Trif.	8.854	9.450	15.489	16.087
100-160	623GS13025252	623GS33025252	37	50	Trif.	9.268	9.866	17.181	17.778
100-200	623GS13026222	623GS33026222	18,5	25	Trif.	7.647	8.194	12.730	13.274
100-200	623GS13026232	623GS33026232	22	30	Trif.	8.349	8.883	14.097	14.630
100-200	623GS13026242	623GS33026242	30	40	Trif.	9.207	9.802	15.842	16.440
100-200	623GS13026252	623GS33026252	37	50	Trif.	9.621	10.221	17.533	18.133
100-200	623GS13026262	623GS33026262	45	60	Trif.	11.074	11.661	20.552	21.140
100-200	623GS13026272	623GS33026272	55	75	Trif.	12.501	13.268	24.127	24.894
100-200	623GS13026282	623GS33026282	75	100	Trif.	14.513	15.354	28.478	29.319
100-250	623GS13027242	623GS33027242	30	40	Trif.	9.631	10.230	16.267	16.867
100-250	623GS13027252	623GS33027252	37	50	Trif.	10.047	10.645	17.960	18.557
100-250	623GS13027262	623GS33027262	45	60	Trif.	10.951	11.545	20.430	21.027
100-250	623GS13027272	623GS33027272	55	75	Trif.	12.642	13.402	24.266	25.030
100-250	623GS13027282	623GS33027282	75	100	Trif.	14.592	15.432	28.556	29.396
100-250	623GS13027292	623GS33027292	90	125	Trif.	15.829	16.671	32.220	33.062
100-250	623GS13027302	623GS33027302	110	150	Trif.	23.049	23.976	47.699	48.626
100-315L	623GS13128282	623GS33128282	75	100	Trif.	15.536	16.373	29.500	30.342
100-315L	623GS13128292	623GS33128292	90	125	Trif.	16.773	17.614	33.162	34.004
100-315L	623GS13128302	623GS33128302	110	150	Trif.	24.065	24.996	48.715	49.646
100-315L	623GS13128312	623GS33128312	132	180	Trif.	24.927	25.859	50.135	51.068
100-315L	623GS13128322	623GS33128322	160	220	Trif.	25.615	26.551	Consultar	Consultar
100-315L	623GS13128332	623GS33128332	200	275	Trif.	28.212	29.292	Consultar	Consultar
125-200	623GS13030252	623GS33030252	37	50	Trif.	10.185	10.783	18.097	18.695
125-200	623GS13030262	623GS33030262	45	60	Trif.	11.299	11.898	20.779	21.379
125-200	623GS13030272	623GS33030272	55	75	Trif.	12.563	13.327	24.188	24.953
125-200	623GS13030282	623GS33030282	75	100	Trif.	14.708	15.548	28.673	29.515
125-200	623GS13030292	623GS33030292	90	125	Trif.	15.947	16.786	32.336	33.180
125-200	623GS13030302	623GS33030302	110	150	Trif.	23.166	24.091	47.815	48.742
125-250L	623GS13131282	623GS33131282	75	100	Trif.	15.626	16.471	29.595	30.435
125-250L	623GS13131292	623GS33131292	90	125	Trif.	16.867	17.707	33.259	34.099
125-250L	623GS13131302	623GS33131302	110	150	Trif.	24.157	25.091	48.808	49.743
125-250L	623GS13131312	623GS33131312	132	180	Trif.	25.025	25.954	50.231	51.162
125-250L	623GS13131322	623GS33131322	160	220	Trif.	25.710	26.643	Consultar	Consultar
125-250L	623GS13131332	623GS33131332	200	275	Trif.	28.307	29.385	Consultar	Consultar
125-315	623GS13032292	623GS33032292	90	125	Trif.	17.523	18.362	33.914	34.752
125-315	623GS13032302	623GS33032302	110	150	Trif.	24.666	25.597	49.316	50.250
125-315	623GS13032312	623GS33032312	132	180	Trif.	25.533	26.464	50.739	51.672
125-315	623GS13032322	623GS33032322	160	220	Trif.	26.217	27.149	Consultar	Consultar
125-315	623GS13032332	623GS33032332	200	275	Trif.	28.815	29.897	Consultar	Consultar
150-200	623GS13034252	623GS33034252	37	50	Trif.	10.789	11.554	18.697	19.465
150-200	623GS13034262	623GS33034262	45	60	Trif.	11.953	12.728	21.433	22.208
150-200	623GS13034272	623GS33034272	55	75	Trif.	13.429	14.371	25.054	25.995
150-200	623GS13034282	623GS33034282	75	100	Trif.	15.206	16.046	29.169	30.011
150-200	623GS13034292	623GS33034292	90	125	Trif.	16.442	17.552	32.834	33.942
150-250	623GS13035302	623GS33035302	110	150	Trif.	25.131	26.066	49.783	50.714
150-250	623GS13035312	623GS33035312	132	180	Trif.	25.998	26.930	51.206	52.138
150-250	623GS13035322	623GS33035322	160	220	Trif.	26.684	27.614	Consultar	Consultar
150-250	623GS13035332	623GS33035332	200	275	Trif.	29.283	30.359	Consultar	Consultar

P.V.P. para ejecución estándar. Para otras ejecuciones ver Pág. 372

(+) No incluye transductor, ver Pág. 401

# GS

## Electrobomba centrífuga Normalizada según EN 733



### GS - Eje libre

Modelo	Ejecución "Cierre mecánico"				Ejecución "Empaquetadura"			
	Código	Impulsor H. fundido P.V.P. (€)	Código	Impulsor Bronce P.V.P. (€)	Código	Impulsor H. fundido P.V.P. (€)	Código	Impulsor Bronce P.V.P. (€)
GS 32-125	623BS13001001	1.526	623BE13001001	1.662	623BS23001001	1.486		
GS 32-125.1	623BS13101001	1.536	623BE13101001	1.673	623BS23101001	1.495		
GS 32-160	623BS13002001	1.614	623BE13002080	1.761	623BS23002080	1.573		
GS 32-160.1	623BS13102001	1.593	623BE13102001	1.735	623BS23102001	1.553		
GS 32-200	623BS13003001	1.840	623BE13003080	2.008	623BS23003080	1.791		
GS 32-200.1	623BS13103001	1.797	623BE13103080	1.958	623BS23103080	1.751		
GS 32-250	623BS13004001	2.078	623BE13004080	2.263	623BS23004080	2.016		
GS 40-125	623BS13005001	1.593	623BE13005080	1.735	623BS23005080	1.553		
GS 40-160	623BS13006001	1.667	623BE13006080	1.816	623BS23006080	1.626		
GS 40-200	623BS13007080	1.905	623BE13007080	1.983	623BS23007080	1.859		
GS 40-250	623BS13008001	2.028	623BE13008080	2.174	623BS23008080	1.978		
GS 40-315	623BS13009080	2.998	623BE13009080	3.386	623BS23009080	2.924		
GS 50-125	623BS13010001	1.685	623BE13010080	1.691	623BS23010080	1.651		
GS 50-160	623BS13011001	1.699	623BE13011080	1.766	623BS23011080	1.659		
GS 50-200	623BS13012001	1.920	623BE13012080	2.033	623BS23012080	1.873		
GS 50-250	623BS13013080	2.067	623BE13013080	2.263	623BS23013080	2.015		
GS 50-315	623BS13014080	3.124	623BE13014080	3.557	623BS23014080	3.044		
GS 65-125	623BS13015001	1.795	623BE13015080	1.816	623BS23015080	1.748		
GS 65-160	623BS13016001	1.822	623BE13016080	1.897	623BS23016080	1.773		
GS 65-200	623BS13017001	2.033	623BE13017080	2.155	623BS23017080	1.981		
GS 65-250	623BS13018080	2.766	623BE13018080	2.912	623BS23018080	2.695		
GS 65-315	623BS13019080	3.217	623BE13019080	3.651	623BS23019080	3.140		
GS 80-160	623BS13020001	2.098	623BE13020080	2.194	623BS23020080	2.053		
GS 80-200	623BS13021001	2.791	623BE13021080	2.970	623BS23021080	2.735		
GS 80-250	623BS13022080	3.118	623BE13022080	3.417	623BS23022080	3.056		
GS 80-315*	623BS13023080	3.655	623BE13023080	4.167	623BS23023080	3.581		
GS 80-315L	623BS13123080	3.893	623BE13123080	4.402	623BS23123080	3.816		
GS 80-400*	623BS13024001	4.765	623BE13024001	5.926	623BS23024001	4.669		
GS 100-160	623BS13025001	2.839	623BE13025001	3.004	623BS23025001	2.783		
GS 100-200	623BS13026001	3.147	623BE13026080	3.373	623BS23026080	3.082		
GS 100-250	623BS13027080	3.201	623BE13027080	3.482	623BS23027080	3.134		
GS 100-315*	623BS13028080	3.569	623BE13028080	3.929	623BS23028080	3.497		
GS 100-315L	623BS13128080	3.982	623BE13128080	4.353	623BS23128080	3.900		
GS 100-400*	623BS13029001	5.076	623BE13029001	5.883	623BS23029001	4.977		
GS 125-200	623BS13030080	3.304	623BE13030080	3.569	623BS23030080	3.236		
GS 125-250*	623BS13031080	3.609	623BE13031080	3.995	623BS23031080	3.537		
GS 125-250L	623BS13131001	4.064	623BE13131001	4.480	623BS23131001	3.984		
GS 125-315	623BS13032080	4.508	623BE13032080	5.106	623BS23032080	4.421		
GS 125-400*	623BS13033001	5.413	623BE13033001	6.279	623BS23033001	5.305		
GS 125-500*	623BS13048001	7.670	623BE13048001	9.386	623BS23048001	7.516		
GS 150-200	623BS13034001	3.855	623BE13034001	4.198	623BS23034001	3.818		
GS 150-250	623BS13035001	4.963	623BE13035001	5.553	623BS23035001	4.914		
GS 150-315*	623BS13036001	5.316	623BE13036001	6.238	623BS23036001	5.263		
GS 150-400*	623BS13037001	7.082	623BE13037001	8.239	623BS23037001	7.011		
GS 150-500*	623BS13038001	10.604	623BE13038001	12.510	623BS23038001	10.497		
GS 200-400*	623BS13040001	11.774	623BE13040001	13.463	623BS23040001	11.658		
GS 200-500*	623BS13041001	14.268	623BE13041001	16.515	623BS23041001	14.123		

CONSULTAR

(\*) Sólo aplicable a modelos de 4 polos.  
(L) Soporte reforzado.

### OPCIONAL - Kit de transductor de presión diferencial

Modelo	Código	P.V.P. (€)
<b>Kit transductor de presión diferencial para bomba GS:</b> (Contiene: 1 transductor con 1 m de cable apantallado, soporte para su montaje en motor, tubos capilares y racores). <b>Rango de medida:</b> 0-10 (bar).	622CC70140035	913

# Serie 3E

## Electrobomba centrífuga tipo In-line (simple) - Hierro fundido



Electrobomba centrífuga In-Line con hidráulica en acero inox. AISI 304. Versátil y silenciosa, está especialmente diseñada para el bombeo de líquidos en circuitos de calefacción y refrigeración. Adecuada para la manipulación de líquidos en sistemas domésticos e industriales de circulación de agua fría a baja presión, calefacción y aire acondicionado.



**¡Novedad!**



Construcción robusta



Posibilidad de instalarse en maquinaria para uso industrial



Alta eficiencia



Alta versatilidad



Altas prestaciones

### Aplicaciones y ventajas

**Aplicaciones**  
Ideal para circuitos de calefacción y de refrigeración y para bucles de distribución de agua caliente. Y en general para cualquier aplicación donde haya que bombear líquidos claros, sin partículas abrasivas y químicamente neutros.

- Ventajas**
- Ahorro de energía.
  - Funcionamiento suave y muy silencioso.
  - Ahorro de espacio en la bomba y en el cuadro eléctrico.
  - Adaptación inmediata a cambios en la instalación o en el proceso.

### Materiales estándar

<b>Cuerpo de bomba</b>	Hierro fundido
<b>Impulsor</b>	AISI 304 (EN 1.4301) para 3E 32-40-50-65 y 80-100 AISI 316 (EN 1.4404) resto de serie 80 AISI 316L (EN 1.4404) para serie 100
<b>Eje motor</b>	AISI 304 (EN 1.4301) para 3E 32-40-50-65-80 AISI 316L (EN 1.4404) para serie 100
<b>SopORTE motor</b>	Aluminio, hierro fundido
<b>Estanqueidad</b>	Cierre mecánico: SiC/Carbón/EPDM (Otros bajo consulta)

### Versiones

Serie 3E	Serie 3ES
Eje prolongado	Eje acoplado

### Datos técnicos

<b>Prestaciones</b>	- Caudal: hasta 204 m <sup>3</sup> /h - Altura: hasta 71,7 m
<b>Fluidos</b>	Líquidos limpios
<b>Max. temperatura del líquido</b>	-10°C ÷ 120°C
<b>Presión máx. de trabajo</b>	10 ó 16 bar (según modelo)
<b>Motor</b>	IE3 a partir de 0,75 kW IE4 e IE5 disponible opcionalmente en versiones 3ES.
<b>Polos</b>	2 y 4
<b>Aislamiento</b>	Clase F (B para alta temperatura)
<b>Grado de protección</b>	IP55
<b>Tensión</b>	- Trifásica 230/400V ±10% (hasta 4kW). - Trifásica 400/690V ±10% (a partir de 5,5 kW).
<b>MEI</b>	> 0,4
<b>Protección</b>	Protección contra sobrecarga a cargo del cliente.

### Juego de contrabridas cincadas para Serie 3E (OPCIONAL)

	Modelo	Figura	Código Cincada	P.V.P. (€)
<b>A</b>	DN 32	A	364032001	272
	DN 40	A	364040001	385
	DN 40	B	364040002	444
<b>B</b>	DN 50	A	364050001	367
	DN 50	B	364050002	407
	DN 65	A	364065001	457
	DN 65	B	364065002	497
<b>C</b>	DN 80	C	364080001	502
	DN 80	A	364080002	653
	DN 100	C	364010001	590

(\* El KIT de contrabridas incluye junta EPDM.

# Serie 3E

Electrobomba centrífuga tipo In-line (simple) - Hierro fundido



## Campo de trabajo 3E/3ES (50 Hz) - 2 polos

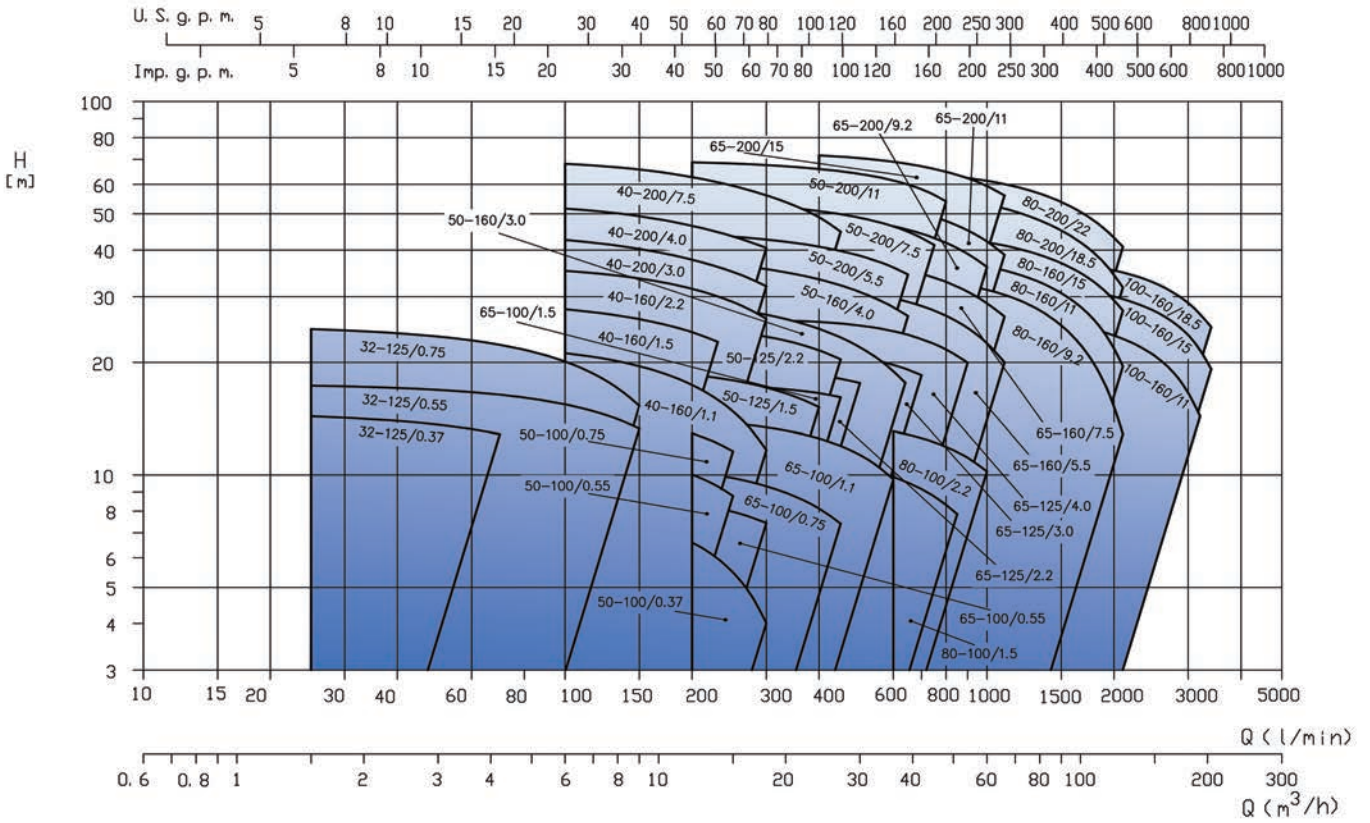

## Campo de trabajo 3E4/3ES4 (50 Hz) - 4 polos

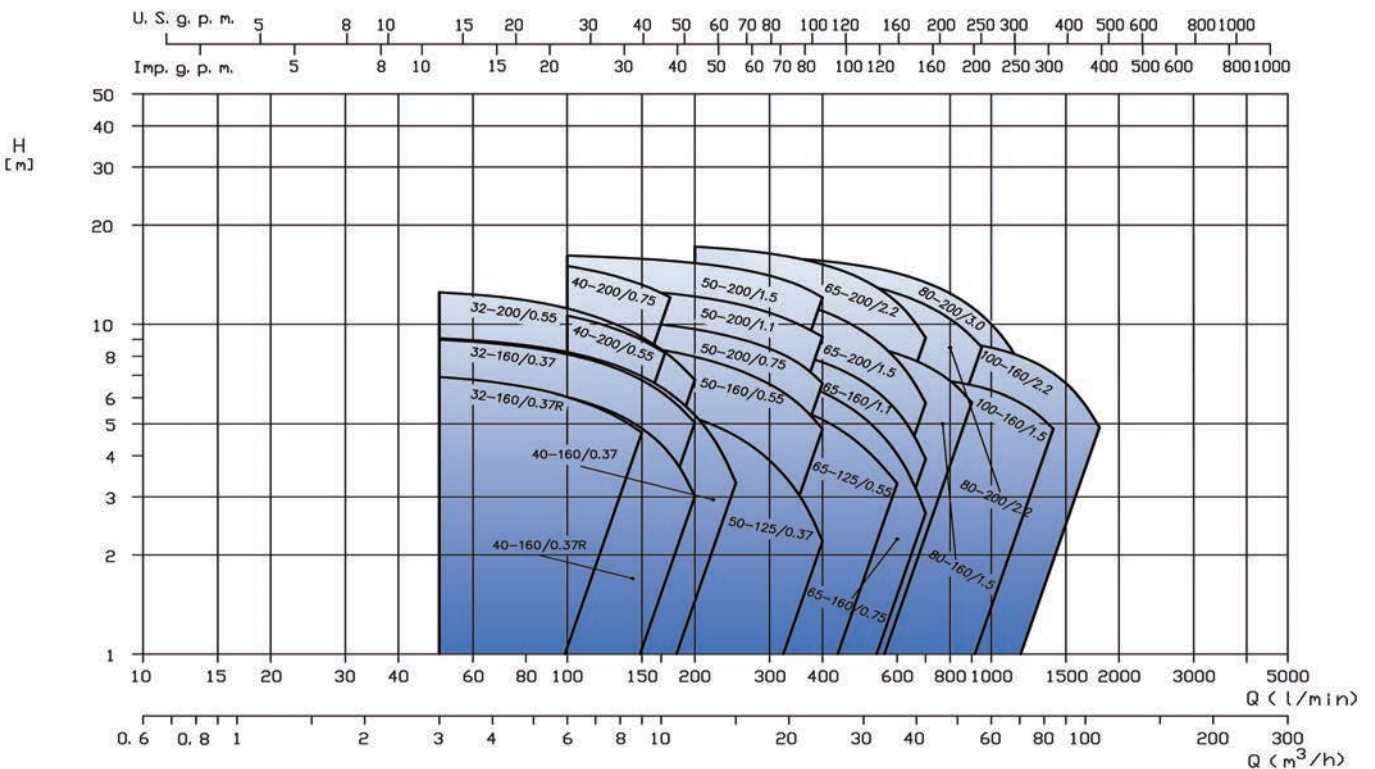



# Serie 3E

Electrobomba centrífuga tipo In-line (simple) - Hierro fundido



**Tabla de características a 2.900 r.p.m - Modelos 3E(S) 32 2 Polos**

Modelo	kW	CV	Max. presión trabajo (MPa)	Q=Caudal									
				l/min	0	25	50	70	75	100	125	150	
				m³/h	0	1,5	3	4,2	4,5	6	7,5	9	
H=Altura manométrica total (m)													
32-125/0,37	0,37	0,5	1,0		14,8	14,3	13,6	12,8	-	-	-	-	-
32-125/0,55	0,55	0,75	1,0		17,6	17,3	16,9	16,4	16,2	15,4	14,5	13,3	
32-125/0,75	0,75	1	1,0		25,2	24,5	23,4	22,3	22	20,1	17,9	15,3	

**Tabla de características a 2.900 r.p.m - Modelos 3E(S) 40 2 Polos**

Modelo	kW	CV	Max. presión trabajo (MPa)	Q=Caudal										
				l/min	0	100	150	200	230	250	300	400	450	
				m³/h	0	6	9	12	13,8	15	18	24	27	
H=Altura manométrica total (m)														
40-160/1,1	1,1	1,5	1,6		22,6	21,2	19,5	17,4	15,9	14,8	11,7	-	-	
40-160/1,5	1,5	2	1,6		29,7	27,7	26,1	24,1	22,7	21,7	-	-	-	
40-160/2,2	2,2	3	1,6		36,5	35,2	33,6	31,5	30	29	26,2	-	-	
40-200/3,0	3	4	1,6		44,5	42,6	40,3	37,7	36	34,9	32	-	-	
40-200/4,0	4	5,5	1,6		52,7	51,7	49,3	46,4	44,7	43,5	40,5	-	-	
40-200/7,5	7,5	10	1,6		68,5	68,1	65,7	62,7	60,8	59,4	56,1	49	44,8	

**Tabla de características a 2.900 r.p.m - Modelos 3E(S) 50 2 Polos**

Modelo	kW	CV	Max. presión trabajo (MPa)	Q=Caudal													
				l/min	0	200	250	300	350	400	450	500	640	650	750	800	
				m³/h	0	12	15	18	21	24	27	30	38,4	39	45	48	
H=Altura manométrica total (m)																	
50-100/0,37	0,37	0,5	1		7,9	6,6	5,5	4	-	-	-	-	-	-	-	-	-
50-100/0,55	0,55	0,75	1		11,6	10	8,8	-	-	-	-	-	-	-	-	-	-
50-100/0,75	0,75	1	1		15	12,9	11,6	-	-	-	-	-	-	-	-	-	-
50-125/1,5	1,5	2	1,6		18,9	18,5	17,9	17,1	16,2	15,2	-	-	-	-	-	-	-
50-125/2,2	2,2	3	1,6		25,4	24,7	24,2	23,4	22,6	21,5	20,4	-	-	-	-	-	-
50-160/3,0	3	4	1,6		29,8	28,6	27,8	26,8	25,8	24,6	23,3	21,9	17,6	-	-	-	-
50-160/4,0	4	5,5	1,6		38,2	37,2	36,5	35,5	34,5	33,4	32,2	30,9	26,9	26,6	-	-	-
50-200/5,5	5,5	7,5	1,6		45	44,1	43,4	42,7	41,8	40,8	39,8	38,6	34,7	34,4	-	-	-
50-200/7,5	7,5	10	1,6		55,1	53,7	53,1	52,5	51,7	50,9	49,9	48,8	45,1	44,8	41,3	-	-
50-200/11	11	15	1,6		70	68,8	68,2	67,5	66,8	66	65	64	60,2	59,9	56,2	54	-

**Tabla de características a 2.900 r.p.m - Modelos 3E(S) 65 2 Polos**

Modelo	kW	CV	Max. presión trabajo (MPa)	Q=Caudal													
				l/min	0	100	200	300	400	450	500	600	700	900	1000	1100	
				m³/h	0	6	12	18	24	27	30	36	42	54	60	66	
H=Altura manométrica total (m)																	
65-100/0,55	0,55	0,75	1		9,5	9,1	8,4	7,4	-	-	-	-	-	-	-	-	-
65-100/0,75	0,75	1	1		11,1	10,8	10,2	9,3	8,1	7,4	-	-	-	-	-	-	-
65-100/1,1	1,1	1,5	1		14,5	14,4	14	13,4	12,5	12	11,3	9,7	-	-	-	-	-
65-100/1,5	1,5	2	1		18,2	17,7	17,4	17,1	16,5	16,1	-	-	-	-	-	-	-
65-125/2,2	2,2	3	1,6		19,4	19,5	19,5	19,1	18,4	18	17,6	-	-	-	-	-	-
65-125/3,0	3	4	1,6		21,3	21,7	21,8	21,7	21,3	21	20,6	19,6	18,4	-	-	-	-
65-125/4,0	4	5,5	1,6		25,4	25,7	25,9	25,9	25,6	25,4	25,1	24,2	23	19,9	-	-	-
65-160/5,5	5,5	7,5	1,6		32,8	-	-	-	31,7	31,3	30,8	29,7	28,3	24,7	22,5	19,9	
65-160/7,5	7,5	10	1,6		38,5	-	-	-	37,6	37,3	36,9	35,9	34,5	30,9	28,7	26,5	
65-200/9,2	9,2	12,5	1,6		49,7	-	-	-	49,3	48,7	48	46,3	44,3	39,1	36	-	
65-200/11	11	15	1,6		55,5	-	-	-	55,3	54,7	54	52,3	50,2	45,2	42,2	38,9	
65-200/15	15	20	1,6		71,9	-	-	-	71,7	71,2	70,5	68,9	67	62,3	59,4	56	

BOMBAS IN-LINE Rotor seco

# Serie 3E

Electrobomba centrífuga tipo In-line (simple) - Hierro fundido



**Tabla de características a 2.900 r.p.m - Modelos 3E(S) 80**

**2 Polos**

Modelo	kW	CV	Max. presión trabajo (MPa)	Q=Caudal												
				I/min	0	600	700	850	1000	1100	1300	1600	1900	2000	2100	
				m³/h	0	36	42	51	60	66	78	96	114	120	126	
H=Altura manométrica total (m)																
80-100/1,5	1,5	2	1		12,4	9,9	9,2	7,9	-	-	-	-	-	-	-	-
80-100/2,2	2,2	3	1		14,5	13,1	12,5	11,5	10,2	-	-	-	-	-	-	-
80-160/9,2	9,2	12,5	1,6		33,8	33,8	33,4	32,5	31,3	30,3	28	23,5	17,6	15,3	12,9	
80-160/11	11	15	1,6		38,5	38,6	38,1	37,3	36,1	35,3	33,2	29,2	24	21,8	19,5	
80-160/15	15	20	1,6		44,3	44,3	43,9	43	41,9	41,1	39,2	35,6	31,1	29,4	27,5	
80-200/18,5	18,5	25	1,6		57	57,3	56,5	54,9	53,1	51,7	48,6	43,2	36,8	34,4	31,8	
80-200/22	22	30	1,6		64,9	64,7	64,1	62,9	61,3	60,1	57,2	51,9	45,6	43,2	40,8	

**Tabla de características a 2.900 r.p.m - Modelos 3E(S) 100**

**2 Polos**

Modelo	kW	CV	Max. presión trabajo (MPa)	Q=Caudal												
				I/min	0	1300	1500	1700	1900	2100	2500	3000	3200	3400		
				m³/h	0	78	90	102	114	126	150	180	192	204		
H=Altura manométrica total (m)																
100-160/11	11	15	1,6		30	26,3	25,7	24,9	24,1	23,1	20,8	16,6	14,3	-	-	-
100-160/15	15	20	1,6		34,8	32,7	32	31,3	30,4	29,6	27,4	23,6	21,6	19,2	-	-
100-160/18,5	18,5	25	1,6		39,2	37,5	37	36,4	35,7	34,8	32,6	28,8	27	24,9	-	-

**Tabla de características a 1.450 r.p.m - Modelos 3E(S)4 32**

**4 Polos**

Modelo	kW	CV	Max. presión trabajo (MPa)	Q=Caudal						
				I/min	0	50	100	150	200	
				m³/h	0	3	6	9	12	
H=Altura manométrica total (m)										
32-160/0,37R	0,37	0,5	1,6			7,3	6,8	6	4,7	-
32-160/0,37	0,37	0,5	1,6			9,3	8,9	8,1	6,7	5
32-200/0,55	0,55	0,75	1,6			13,1	12,5	11,1	9,1	6,7

**Tabla de características a 1.450 r.p.m - Modelos 3E(S)4 40**

**4 Polos**

Modelo	kW	CV	Max. presión trabajo (MPa)	Q=Caudal									
				I/min	0	50	100	150	170	175	200	250	
				m³/h	0	3	6	9	10,2	10,5	12	15	
H=Altura manométrica total (m)													
40-160/0,37R	0,37	0,5	1,6			7,3	6,8	6	4,8	4,2	4	3	-
40-160/0,37	0,37	0,5	1,6			9,3	9	8,2	6,9	6,3	6,1	5,3	3,3
40-200/0,55	0,55	0,75	1,6			11,9	-	10,6	9	8,2	-	-	-
40-200/0,75	0,75	1	1,6			16,2	-	15	13,2	12,3	12,1	-	-

**Tabla de características a 1.450 r.p.m - Modelos 3E(S)4 50**

**4 Polos**

Modelo	kW	CV	Max. presión trabajo (MPa)	Q=Caudal									
				I/min	0	100	150	200	250	300	350	400	
				m³/h	0	6	9	12	15	18	21	24	
H=Altura manométrica total (m)													
50-125/0,37	0,37	0,5	1,6			6,1	6	5,7	5,2	4,6	3,9	3,1	2,2
50-160/0,55	0,55	0,75	1,6			9,5	8,9	8,5	7,9	7,3	6,5	5,7	4,8
50-200/0,75	0,75	1	1,6			10,6	10,5	10,1	9,7	9,1	8,4	7,6	6,6
50-200/1,1	1,1	1,5	1,6			13,2	12,9	12,6	12,1	11,6	10,8	10	9,2
50-200/1,5	1,5	2	1,6			16,6	16,2	15,8	15,3	14,8	14,1	13,2	12

# Serie 3E

Electrobomba centrífuga tipo In-line (simple) - Hierro fundido



Tabla de características a 1.450 r.p.m - Modelos 3E(S)4 65

4 Polos

Modelo	kW	CV	Max. presión trabajo (MPa)	Q=Caudal									
				l/min	0	200	250	300	350	400	500	600	700
				m³/h	0	12	15	18	21	24	30	36	42
H=Altura manométrica total (m)													
65-125/0,55	0,55	0,75	1,6		6,1	6,1	6	5,8	5,5	5,1	4,2	3,3	-
65-160/0,75	0,75	1	1,6		7,6	7,5	7,3	7	6,6	6,2	5,2	4	2,7
65-160/1,1	1,1	1,5	1,6		9,1	9	8,8	8,5	8,1	7,7	6,7	5,5	3,9
65-200/1,5	1,5	2	1,6		13,6	13	12,6	12,1	11,6	10,9	9,5	7,7	5,7
65-200/2,2	2,2	3	1,6		17,9	17,1	16,8	16,3	15,8	15,2	13,6	11,6	9,2

Tabla de características a 1.450 r.p.m - Modelos 3E(S)4 80

4 Polos

Modelo	kW	CV	Max. presión trabajo (MPa)	Q=Caudal										
				l/min	0	350	500	600	800	900	950	1050	1100	1200
				m³/h	0	21	30	36	48	54	57	63	66	72
H=Altura manométrica total (m)														
80-160/1,5	1,5	2	1,6		9,8	9,3	8,6	8,1	6,7	5,8	-	-	-	
80-200/2,2	2,2	3	1,6		14,2	14,1	13,2	12,4	10,4	9,2	8,5	-	-	
80-200/3,0	3	4	1,6		16,1	15,8	15	14,3	12,4	11,3	10,6	9,3	8,6	7,1

Tabla de características a 2.900 r.p.m - Modelos 3E(S)4 100

4 Polos

Modelo	kW	CV	Max. presión trabajo (MPa)	Q=Caudal													
				l/min	0	600	800	950	1000	1050	1100	1200	1300	1400	1600	1800	
				m³/h	0	36	48	57	60	63	66	72	78	84	96	108	
H=Altura manométrica total (m)																	
100-160/1,5	1,5	2	1,6		7,3	6,9	6,7	6,4	6,3	6,2	6	5,7	5,3	4,8	-	-	
100-160/2,2	2,2	3	1,6		9,4	9,1	8,9	8,6	8,5	8,4	8,2	7,9	7,5	7,1	6,1	4,9	

3E4 - 1.450 r.p.m.

4 Polos

Modelo	Código 3E4	kW	CV	Conexión Bidas Ø	Máx. presión de trabajo (MPa)	Tensión	P.V.P. (€)
3E4 32-160/0,37R	3870051004	0,37	0,5	DN32	1,6	Trif.	1.269
3E4 32-160/0,37	3870001004	0,37	0,5	DN32	1,6	Trif.	1.269
3E4 32-200/0,55	3870002004	0,55	0,75	DN32	1,6	Trif.	1.498
3E4 40-160/0,37R	3870151004	0,37	0,5	DN40	1,6	Trif.	1.261
3E4 40-160/0,37	3870101004	0,37	0,5	DN40	1,6	Trif.	1.261
3E4 40-200/0,55	3870102004	0,55	0,75	DN40	1,6	Trif.	1.265
3E4 40-200/0,75	3870103004	0,75	1	DN40	1,6	Trif.	1.371
3E4 50-125/0,37	3870201004	0,37	0,5	DN50	1,6	Trif.	806
3E4 50-160/0,55	3870202004	0,55	0,75	DN50	1,6	Trif.	1.305
3E4 50-200/0,75	3870203004	0,75	1	DN50	1,6	Trif.	1.727
3E4 50-200/1,1	3870204004	1,1	1,5	DN50	1,6	Trif.	1.401
3E4 50-200/1,5	3870205004	1,5	2	DN50	1,6	Trif.	1.542
3E4 65-125/0,55	3870302004	0,55	0,75	DN65	1,6	Trif.	1.327
3E4 65-160/0,75	3870303004	0,75	1	DN65	1,6	Trif.	1.348
3E4 65-160/1,1	3870304004	1,1	1,5	DN65	1,6	Trif.	1.367
3E4 65-200/1,5	3870305004	1,5	2	DN65	1,6	Trif.	1.899
3E4 65-200/2,2	3870306004	2,2	3	DN65	1,6	Trif.	2.294
3E4 80-160/1,5	3870405004	1,5	2	DN80	1,6	Trif.	2.244
3E4 80-200/2,2	3870406004	2,2	3	DN80	1,6	Trif.	1.734
3E4 80-200/3	3870407004	3	4	DN80	1,6	Trif.	1.835
3E4 100-160/1,5	3870505004	1,5	2	DN100	1,6	Trif.	1.869
3E4 100-160/2,2	3870506004	2,2	3	DN100	1,6	Trif.	1.914

BOMBAS IN-LINE Rotor seco

# Serie 3E

## Electrobomba centrífuga tipo In-line (simple) - Hierro fundido

**3E - 2.900 r.p.m.**
**2 Polos**

Modelo	Código 3E	kW	CV	Conexión Bridas Ø	Máx. presión de trabajo (MPa)	Tensión	P.V.P. (€)
3E 32-125/0,37	3850001004	0,37	0,5	DN32	1.0	Trif.	642
3E 32-125/0,55	3850002004	0,55	0,75	DN32	1.0	Trif.	671
3E 32-125/0,75	3850003004	0,75	1	DN32	1.0	Trif.	687
3E 40-160/1,1	3850104004	1,1	1,5	DN40	1.6	Trif.	998
3E 40-160/1,5	3850105004	1,5	2	DN40	1.6	Trif.	1.003
3E 40-160/2,2	3850106004	2,2	3	DN40	1.6	Trif.	1.022
3E 40-200/3	3850107004	3	4	DN40	1.6	Trif.	1.375
3E 40-200/4	3850108004	4	5,5	DN40	1.6	Trif.	1.552
3E 40-200/7,5	3850110004	7,5	10	DN40	1.6	Trif.	1.957
3E 50-100/0,37	3850201004	0,37	0,5	DN50	1.0	Trif.	729
3E 50-100/0,55	3850202004	0,55	0,75	DN50	1.0	Trif.	764
3E 50-100/0,75	3850203004	0,75	1	DN50	1.0	Trif.	807
3E 50-125/1,5	3850205004	1,5	2	DN50	1.6	Trif.	1.009
3E 50-125/2,2	3850206004	2,2	3	DN50	1.6	Trif.	1.030
3E 50-160/3	3850207004	3	4	DN50	1.6	Trif.	1.271
3E 50-160/4	3850208004	4	5,5	DN50	1.6	Trif.	1.499
3E 50-200/5,5	3850209004	5,5	7,5	DN50	1.6	Trif.	1.819
3E 50-200/7,5	3850210004	7,5	10	DN50	1.6	Trif.	2.080
3E 50-200/11	3850212004	11	15	DN50	1.6	Trif.	2.602
3E 65-100/0,55	3850302004	0,55	0,75	DN65	1.0	Trif.	834
3E 65-100/0,75	3850303004	0,75	1	DN65	1.0	Trif.	924
3E 65-100/1,1	3850304004	1,1	1,5	DN65	1.0	Trif.	1.094
3E 65-100/1,5	3850305004	1,5	2	DN65	1.0	Trif.	1.156
3E 65-125/2,2	3850306004	2,2	3	DN65	1.6	Trif.	1.246
3E 65-125/3	3850307004	3	4	DN65	1.6	Trif.	1.457
3E 65-125/4	3850308004	4	5,5	DN65	1.6	Trif.	1.754
3E 65-160/5,5	3850309004	5,5	7,5	DN65	1.6	Trif.	2.127
3E 65-160/7,5	3850310004	7,5	10	DN65	1.6	Trif.	2.203
3E 65-200/9,2	3850311004	9,2	12,5	DN65	1.6	Trif.	2.300
3E 65-200/11	3850312004	11	15	DN65	1.6	Trif.	2.582
3E 65-200/15	3850313004	15	20	DN65	1.6	Trif.	3.215
3E 80-100/1,5	3850405004	1,5	2	DN80	1.0	Trif.	1.143
3E 80-100/2,2	3850406004	2,2	3	DN80	1.0	Trif.	1.488
3E 80-160/9,2	3850411004	9,2	12,5	DN80	1.6	Trif.	2.472
3E 80-160/11	3850412004	11	15	DN80	1.6	Trif.	2.704
3E 80-160/15	3850413004	15	20	DN80	1.6	Trif.	3.356
3E 80-200/18,5	3850414004	18,5	25	DN80	1.6	Trif.	3.766
3E 80-200/22	3850415004	22	30	DN80	1.6	Trif.	3.945
3E 100-160/11	3850512004	11	15	DN100	1.6	Trif.	3.373
3E 100-160/15	3850513004	15	20	DN100	1.6	Trif.	3.770
3E 100-160/18,5	3850514004	18,5	25	DN100	1.6	Trif.	4.005

# Serie 3ES

## Electrobomba centrífuga tipo In-line (simple) - Hierro fundido



### 3ES - 2.900 r.p.m.

### 2 Polos

Modelo	Código 3ES	kW	CV	Conexión Bidas Ø	Máx. presión de trabajo (MPa)	Tensión	P.V.P. (€)
3ES 32-125/0,75	3890003004	0,75	1	DN32	1.6	Trif.	1.287
3ES 40-160/1,5	3890105004	1,5	2	DN40	1.6	Trif.	1.450
3ES 40-160/2,2	3890106004	2,2	3	DN40	1.6	Trif.	1.495
3ES 40-200/3	3890107004	3	4	DN40	1.6	Trif.	1.891
3ES 40-200/4	3890108004	4	5,5	DN40	1.6	Trif.	2.098
3ES 40-200/7,5	3890110004	7,5	10	DN40	1.6	Trif.	2.940
3ES 50-100/0,75	3890203004	0,75	1	DN50	1.6	Trif.	1.296
3ES 50-125/1,5	3890205004	1,5	2	DN50	1.6	Trif.	1.497
3ES 50-125/2,2	3890206004	2,2	3	DN50	1.6	Trif.	1.540
3ES 50-160/3	3890207004	3	4	DN50	1.6	Trif.	1.799
3ES 50-160/4	3890208004	4	5,5	DN50	1.6	Trif.	2.152
3ES 50-200/5,5	3890209004	5,5	7,5	DN50	1.6	Trif.	2.863
3ES 50-200/7,5	3890210004	7,5	10	DN50	1.6	Trif.	2.912
3ES 50-200/11	3890212004	11	15	DN50	1.6	Trif.	4.536
3ES 65-100/0,75	3890303004	0,75	1	DN65	1.6	Trif.	1.493
3ES 65-100/1,1	3890304004	1,1	1,5	DN65	1.6	Trif.	1.526
3ES 65-100/1,5	3890305004	1,5	2	DN65	1.6	Trif.	1.604
3ES 65-125/2,2	3890306004	2,2	3	DN65	1.6	Trif.	2.021
3ES 65-125/3	3890307004	3	4	DN65	1.6	Trif.	2.273
3ES 65-125/4	3890308004	4	5,5	DN65	1.6	Trif.	2.496
3ES 65-160/5,5	3890309004	5,5	7,5	DN65	1.6	Trif.	3.168
3ES 65-160/7,5	3890310004	7,5	10	DN65	1.6	Trif.	3.219
3ES 65-200/9,2	3890311004	9,2	12,5	DN65	1.6	Trif.	3.301
3ES 65-200/11	3890312004	11	15	DN65	1.6	Trif.	4.512
3ES 65-200/15	3890313004	15	20	DN65	1.6	Trif.	4.983
3ES 80-100/1,5	3890405004	1,5	2	DN80	1.6	Trif.	1.640
3ES 80-100/2,2	3890406004	2,2	3	DN80	1.6	Trif.	2.007
3ES 80-160/9,2	3890411004	9,2	12,5	DN80	1.6	Trif.	3.389
3ES 80-160/11	3890412004	11	15	DN80	1.6	Trif.	4.633
3ES 80-160/15	3890413004	15	20	DN80	1.6	Trif.	5.180
3ES 80-200/18,5	3890414004	18,5	25	DN80	1.6	Trif.	6.000
3ES 80-200/22	3890415004	22	30	DN80	1.6	Trif.	7.140
3ES 100-160/11	3890512004	11	15	DN100	1.6	Trif.	4.682
3ES 100-160/15	3890513004	15	20	DN100	1.6	Trif.	5.017
3ES 100-160/18,5	3890514004	18,5	25	DN100	1.6	Trif.	5.984

### 3ES4 - 1.450 r.p.m.

### 4 Polos

Modelo	Código 3ES4	kW	CV	Conexión Bidas Ø	Máx. presión de trabajo (MPa)	Tensión	P.V.P. (€)
3ES4 32-200/0,55	3910002004	0,55	0,75	DN32	1.6	Trif.	1.579
3ES4 40-200/0,55	3910102004	0,55	0,75	DN40	1.6	Trif.	1.494
3ES4 40-200/0,75	3910103004	0,75	1	DN40	1.6	Trif.	1.586
3ES4 50-160/0,55	3910202004	0,55	0,75	DN50	1.6	Trif.	1.840
3ES4 50-200/0,75	3910203004	0,75	1	DN50	1.6	Trif.	1.626
3ES4 50-200/1,1	3910204004	1,1	1,5	DN50	1.6	Trif.	1.718
3ES4 50-200/1,5	3910205004	1,5	2	DN50	1.6	Trif.	1.831
3ES4 65-125/0,55	3910302004	0,55	0,75	DN65	1.6	Trif.	1.918
3ES4 65-160/0,75	3910303004	0,75	1	DN65	1.6	Trif.	1.565
3ES4 65-160/1,1	3910304004	1,1	1,5	DN65	1.6	Trif.	1.671
3ES4 65-200/1,5	3910305004	1,5	2	DN65	1.6	Trif.	2.055
3ES4 65-200/2,2	3910306004	2,2	3	DN65	1.6	Trif.	2.405
3ES4 80-160/1,5	3910405004	1,5	2	DN80	1.6	Trif.	2.395
3ES4 80-200/2,2	3910406004	2,2	3	DN80	1.6	Trif.	2.183
3ES4 80-200/3	3910407004	3	4	DN80	1.6	Trif.	2.441
3ES4 100-160/1,5	3910505004	1,5	2	DN100	1.6	Trif.	2.276
3ES4 100-160/2,2	3910506004	2,2	3	DN100	1.6	Trif.	2.388

# Serie 3E-K

## Electrobomba centrífuga tipo In-line (simple) con variador de velocidad



Electrobomba centrífuga In-Line monoblock con variador de velocidad E-SPD+ integrado. El variador, refrigerado por aire, varía la velocidad de forma continua sea cual sea el punto de funcionamiento, optimizando así el rendimiento y el consumo en función de las necesidades del sistema. Las bombas 3E-K están disponibles hasta 11 kw y pueden utilizarse para el tratamiento de líquidos en sistemas de circulación, calefacción y aire acondicionado tanto en aplicaciones civiles como industriales.



**¡Novedad!**



Construcción robusta

OEM

Posibilidad de instalarse en maquinaria para uso industrial



Alta eficiencia



Alta versatilidad

### Aplicaciones y ventajas

#### Aplicaciones

Ideal para circuitos de calefacción y de refrigeración y para bucles de distribución de agua caliente. Y en general para cualquier aplicación donde haya que bombear líquidos claros, sin partículas abrasivas y químicamente neutros.

#### Ventajas

- Ahorro de energía.
- Funcionamiento suave y muy silencioso.
- Ahorro de espacio en la bomba y en el cuadro eléctrico.
- Adaptación inmediata a cambios en la instalación o en el proceso.

### Datos técnicos

Max. temperatura del líquido	-10°C ÷ 120°C
Presión máx. de trabajo	10 ó 16 bar (según modelo)
Polos	2 y 4
Aislamiento	Clase F (B para alta temperatura)
Grado de protección	IP55
Tensión	- Trifásica 230/400V ±10% (hasta 4kW). - Trifásica 400/690V ±10% (a partir de 5,5 kW).
MEI	> 0,4

### Materiales estándar

Cuerpo de bomba	Hierro fundido
Impulsor	AISI 304 (EN 1.4301) para 3E-K 32-40-50-65 y 80-100 AISI 316 (EN 1.4404) resto de serie 80 AISI 316L (EN 1.4404) para serie 100
Eje motor	AISI 304 (EN 1.4301) para 3E-K 32-40-50-65-80 AISI 316L (EN 1.4404) para serie 100
Soporte motor	Aluminio
Estanqueidad	Cierre mecánico: SiC/Carbón/EPDM (Otros bajo consulta)

### Juego de contrabridas cincadas para Serie 3E-K (OPCIONAL)

	Modelo	Figura	Código Cincada	P.V.P. (€)
<b>A</b> 	DN 32	A	364032001	272
	DN 40	A	364040001	385
<b>B</b> 	DN 40	B	364040002	444
	DN 50	A	364050001	367
<b>C</b> 	DN 50	B	364050002	407
	DN 65	A	364065001	457
	DN 65	B	364065002	497
	DN 80	C	364080001	502
	DN 80	A	364080002	653
	DN 100	C	364010001	590

(\*) El KIT de contrabridas incluye junta EPDM.

Para más información del variador E-SPD+, ver Pág. 131

# Serie 3E-K

Electrobomba centrífuga tipo In-line (simple) con variador de velocidad



## Campo de trabajo 3E-K (50 Hz) - 2 polos

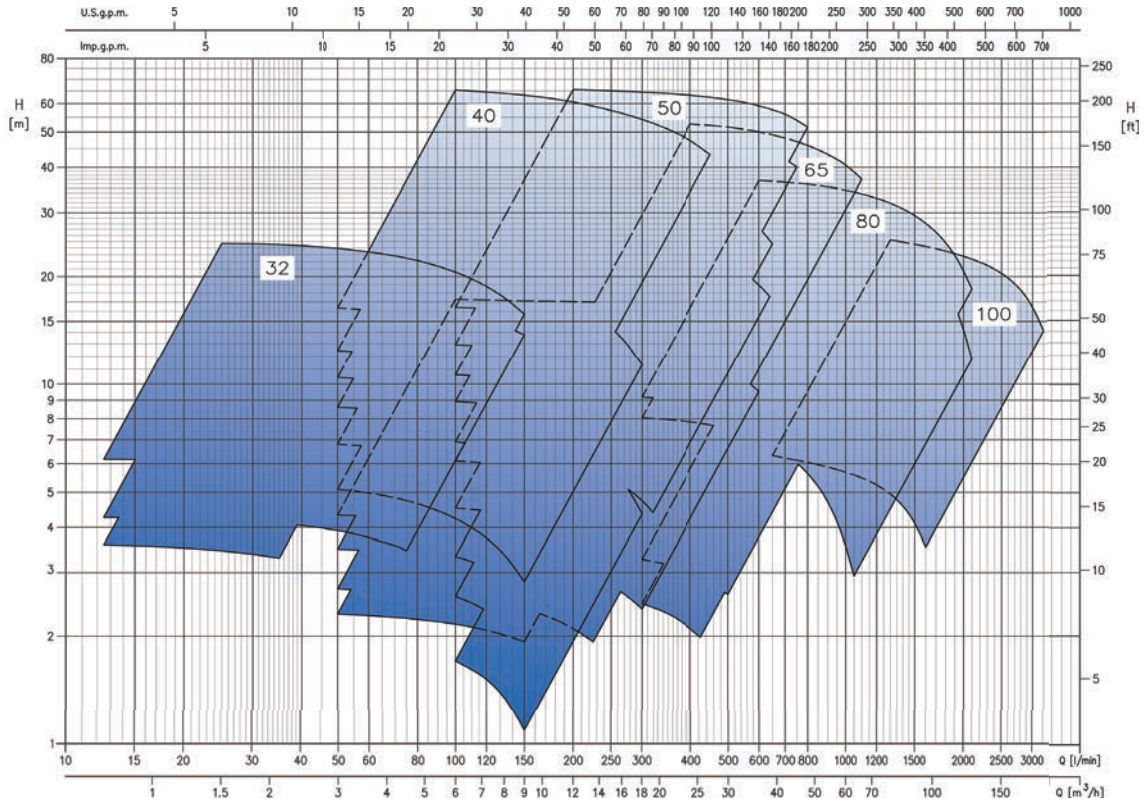

## Campo de trabajo 3E-K4 (50 Hz) - 4 polos

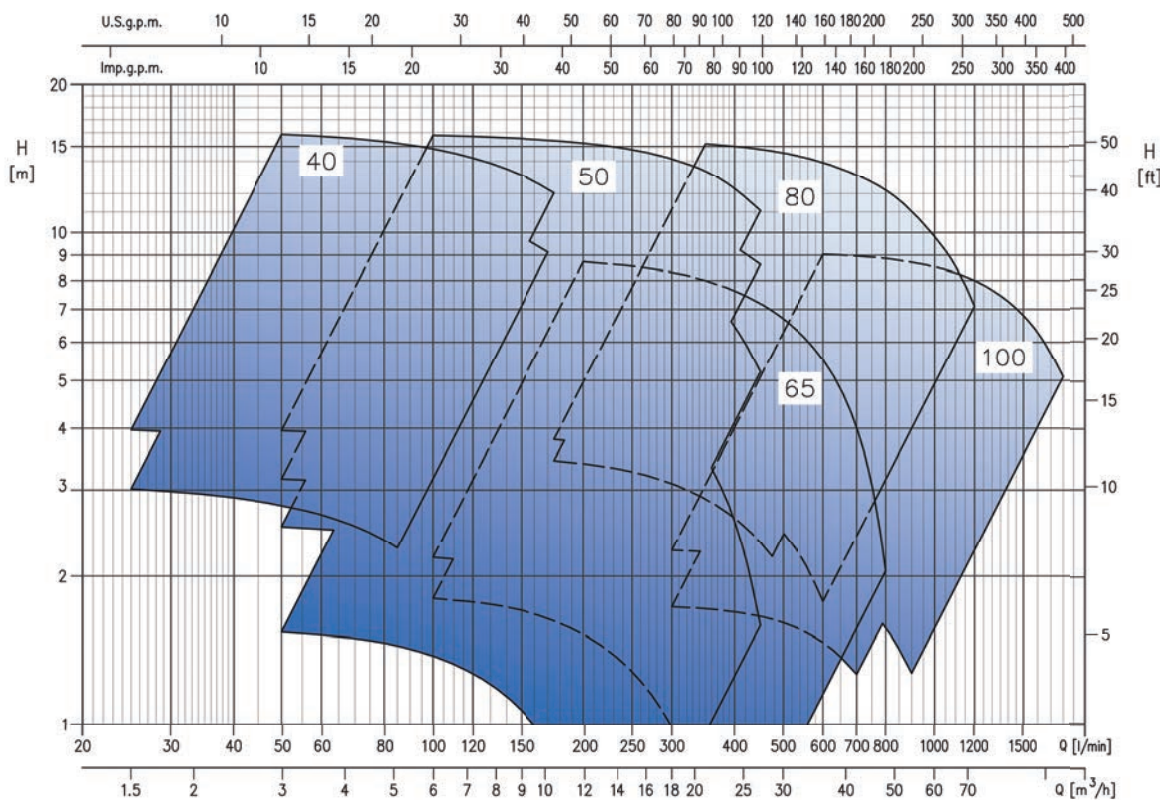

BOMBAS IN-LINE Rotor seco

# Serie 3E-K

Electrobomba centrífuga tipo In-line (simple) con variador de velocidad



**Tabla de características - Modelos 3E-K 32**

**2 Polos**

Modelo	Suministro		kW	CV	Q=Caudal									
	Monofásico	Trifásico			I/min	0	25	50	70	75	100	125	150	
					m³/h	0	1,5	3	4,2	4,5	6	7,5	9	
H=Altura manométrica total (m)														
3E-K 32-125/0,37	•	•	0,37	0,5		14,6	14,3	13,8	13,2	-	-	-	-	-
3E-K 32-125/0,55	•	•	0,55	0,75		17,2	17,1	16,8	16,4	16,3	15,7	14,8	13,8	
3E-K 32-125/0,75	•	•	0,75	1		24,9	24,8	23,9	22,8	22,5	20,6	18,3	15,7	

**Tabla de características - Modelos 3E-K 40**

**2 Polos**

Modelo	Suministro		kW	CV	Q=Caudal									
	Monofásico	Trifásico			I/min	0	100	150	200	230	250	300	400	450
					m³/h	0	6	9	12	13,8	15	18	24	27
H=Altura manométrica total (m)														
3E-K 40-160/1,1	•	•	1,1	1,5		21,6	20,5	19,0	17,0	15,5	14,4	11,3	-	-
3E-K 40-160/1,5	•	•	1,5	2		28,6	27,3	25,9	24,1	22,9	-	-	-	-
3E-K 40-160/2,2	•	•	2,2	3		35,3	34,5	33,2	31,5	30,2	29,3	26,7	-	-
3E-K 40-200/3		•	3	4		43	42	39,9	37,5	36,0	35,0	32,2	-	-
3E-K 40-200/4		•	4	5,5		51,0	50,0	48,0	45,5	44,0	42,5	39,8	-	-
3E-K 40-200/7,5		•	7,5	10		65,5	65,5	63,5	60,5	58,5	57,5	54,0	47,5	43,5

**Tabla de características - Modelos 3E-K 50**

**2 Polos**

Modelo	Suministro		kW	CV	Q=Caudal												
	Monofásico	Trifásico			I/min	0	200	250	300	350	400	450	500	640	650	750	800
					m³/h	0	12	15	18	21	24	27	30	38,4	39	45	48
H=Altura manométrica total (m)																	
3E-K 50-100/0,37	•	•	0,37	0,5		7,8	6,9	5,8	4,4	-	-	-	-	-	-	-	
3E-K 50-100/0,55	•	•	0,55	0,75		11,4	10,3	9,2	-	-	-	-	-	-	-	-	
3E-K 50-100/0,75	•	•	0,75	1		14,7	13,3	12,1	-	-	-	-	-	-	-	-	
3E-K 50-125/1,5	•	•	1,5	2		18,2	18,2	17,6	17,0	16,2	15,2	-	-	-	-	-	
3E-K 50-125/2,2	•	•	2,2	3		24,6	24,5	24,1	23,5	22,8	21,9	20,8	-	-	-	-	
3E-K 50-160/3	-	•	3	4		29,2	27,7	27,0	26,2	25,3	24,2	23,1	21,8	17,7	-	-	
3E-K 50-160/4	-	•	4	5,5		37,1	35,9	35,2	34,3	33,4	32,4	31,3	30,1	26,4	24,6	-	
3E-K 50-200/5,5	-	•	5,5	7,5		43,5	42,5	42,0	41,5	40,5	39,7	38,7	37,7	34,0	33,7	-	
3E-K 50-200/7,5	-	•	7,5	10		53,5	51,5	51,0	50,5	50,0	49,5	48,5	47,5	44,5	44,0	40,0	
3E-K 50-200/11	-	•	11	15		67,5	65,5	65,0	64,5	64,0	63,5	62,5	61,5	58,0	57,5	54,0	

**Tabla de características - Modelos 3E-K 65**

**2 Polos**

Modelo	Suministro		kW	CV	Q=Caudal											
	Monofásico	Trifásico			I/min	0	100	200	300	400	450	500	600	900	1000	1100
					m³/h	0	6	12	18	24	27	30	36	54	60	66
H=Altura manométrica total (m)																
3E-K 65-100/0,55	•	•	0,55	0,75		9,5	9,2	8,6	7,7	-	-	-	-	-	-	
3E-K 65-100/0,75	•	•	0,75	1		11,1	10,8	10,3	9,5	8,4	7,7	-	-	-	-	
3E-K 65-100/1,1	•	•	1,1	1,5		14,4	13,9	13,5	13,0	12,2	11,7	11,1	9,5	-	-	
3E-K 65-100/1,5	•	•	1,5	2		18,1	17,3	17,0	16,1	16,6	16,3	-	-	-	-	
3E-K 65-200/9,2	-	•	9,2	12,5		48,5	-	-	-	47,5	47,0	46,0	44,5	37,8	34,9	
3E-K 65-200/11	-	•	11	15		54,0	-	-	-	53,0	52,5	51,5	50,0	43,5	40,5	

**Tabla de características - Modelos 3E-K 80**

**2 Polos**

Modelo	Suministro		kW	CV	Q=Caudal											
	Monofásico	Trifásico			I/min	0	600	700	850	1000	1100	1300	1600	1900	2000	2100
					m³/h	0	36	42	51	60	66	78	96	114	120	126
H=Altura manométrica total (m)																
3E-K 80-100/1,5	•	•	1,5	2		12,4	9,9	9,2	8	-	-	-	-	-	-	
3E-K 80-100/2,2	•	•	2,2	3		14,5	13,1	12,6	11,7	10,5	-	-	-	-	-	
3E-K 80-160/9,2	-	•	9,2	12,5		33,6	32,4	32	31,1	30,0	29,1	26,9	22,5	16,7	14,4	
3E-K 80-160/11	-	•	11	15		37,9	36,9	36,5	35,7	34,6	33,8	31,9	28,1	22,9	20,7	



# Serie 3E-K

Electrobomba centrífuga tipo In-line (simple) con variador de velocidad



## Tabla de características - Modelos 3E-K 100 2 Polos

Modelo	Suministro		kW	CV	Q=Caudal									
	Monofásico	Trifásico			l/min	0	1330	1500	1700	1900	2100	2500	3000	3200
					m³/h	0	78	90	102	114	126	150	180	192
H=Altura manométrica total (m)														
3E-K 100-160/11	-	•	11	15		28,7	25,3	24,6	23,9	23,1	22,4	20,4	16,5	14,1

## Tabla de características - Modelos 3E-K4 40 4 Polos

Modelo	Suministro		kW	CV	Q=Caudal						
	Monofásico	Trifásico			l/min	0	50	100	150	170	175
					m³/h	0	3	6	9	10,2	10,5
H=Altura manométrica total (m)											
3E-K4 40-200/0,55	•	•	0,55	0,75		12,6	12,1	11,2	9,8	9,1	-
3E-K4 40-200/0,75	•	•	0,75	1		16,2	15,9	14,8	13,1	12,3	12,0

## Tabla de características - Modelos 3E-K4 50 4 Polos

Modelo	Suministro		kW	CV	Q=Caudal								
	Monofásico	Trifásico			l/min	0	100	150	200	250	300	400	450
					m³/h	0	6	9	12	15	18	24	27
H=Altura manométrica total (m)													
3E-K4 50-125/0,37	•	•	0,37	0,5		6,1	6,2	5,9	5,5	5,0	4,3	2,6	1,6
3E-K4 50-200/0,75	•	•	0,75	1		10,5	10,1	9,8	9,5	9,0	8,3	6,5	5,2
3E-K4 50-200/1,1	•	•	1,1	1,5		13,0	12,6	12,4	12,1	11,6	10,9	9,4	8,6
3E-K4 50-200/1,5	•	•	1,5	2		16,4	15,8	15,6	15,2	14,8	14,2	12,3	11,1

## Tabla de características - Modelos 3E-K4 65 4 Polos

Modelo	Suministro		kW	CV	Q=Caudal											
	Monofásico	Trifásico			l/min	0	200	250	300	350	400	500	600	700	750	800
					m³/h	0	12	15	18	21	24	30	36	42	45	48
H=Altura manométrica total (m)																
3E-K4 65-160/0,75	•	•	0,75	1		7,4	7,3	7,1	6,8	6,5	6,1	5,1	4,0	2,6	1,9	-
3E-K4 65-160/1,1	•	•	1,1	1,5		8,8	8,8	8,6	8,3	8,0	7,6	6,7	5,5	4,0	3,1	2,1

## Tabla de características - Modelos 3E-K4 80 4 Polos

Modelo	Suministro		kW	CV	Q=Caudal										
	Monofásico	Trifásico			l/min	0	350	500	600	800	950	1000	1050	1100	1200
					m³/h	0	21	30	36	48	57	60	63	66	72
H=Altura manométrica total (m)															
3E-K4 80-200/2,2	•	•	2,2	3		14,2	13,8	13,1	12,4	10,5	8,8	-	-	-	-
3E-K4 80-200/3	-	•	3	4		15,9	15,2	14,5	13,9	12,1	10,5	9,8	9,2	8,5	7,1

## Tabla de características - Modelos 3E-K4 100 4 Polos

Modelo	Suministro		kW	CV	Q=Caudal												
	Monofásico	Trifásico			l/min	0	600	800	950	1000	1050	1100	1200	1300	1400	1600	1800
					m³/h	0	36	48	57	60	63	66	72	78	84	96	108
H=Altura manométrica total (m)																	
3E-K4 100-160/1,5	•	•	1,5	2		7,7	7,0	6,8	6,5	6,4	6,3	6,2	5,9	5,5	5,1	-	-
3E-K4 100-160/2,2	•	•	2,2	3		9,7	9,1	8,9	8,6	8,5	8,4	8,3	8,0	7,7	7,3	6,3	5,1

BOMBAS IN-LINE  
Rotor seco

# Serie 3E-K

Electrobomba centrífuga tipo In-line (simple) con variador de velocidad



## 3E-K - Electrobomba trifásica 230V - Variador monofásico 230V

2 Polos

Modelo	Código 3E-K	kW	CV	Conexión Bidas Ø	Int. Abs. [A] 230V	Máx. presión de trabajo (MPa)	Distancia entre ejes (mm)	Peso (Kg)	P.V.P. (€)
3E-K 32-125/0,37 MT	3859001001	0,37	0,5	32	2,4	1.0	280	19,5	2.455
3E-K 32-125/0,55 MT	3859002001	0,55	0,75	32	3	1.0	280	21	2.485
3E-K 32-125/0,75 MT	3859003001	0,75	1	32	3,3	1.0	280	22,2	2.514
3E-K 40-160/1,1 MT	3859104001	1,1	1,5	40	5,8	1.6	320	32,4	2.864
3E-K 40-160/1,5 MT	3859105001	1,5	2	40	5,8	1.6	320	32,4	2.877
3E-K 40-160/2,2 MT	3859106001	2,2	3	40	8,2	1.6	320	34,9	2.889
3E-K 50-100/0,37 MT	3859201001	0,37	0,5	50	2,4	1.0	280	22,2	2.542
3E-K 50-100/0,55 MT	3859202001	0,55	0,75	50	3	1.0	280	23,7	2.571
3E-K 50-100/0,75 MT	3859203001	0,75	1	50	3,3	1.0	280	24,9	2.606
3E-K 50-125/1,5 MT	3859205001	1,5	2	50	5,8	1.6	340	31,2	2.822
3E-K 50-125/2,2 MT	3859206001	2,2	3	50	8,2	1.6	340	33,2	2.845
3E-K 65-100/0,55 MT	3859302001	0,55	0,75	65	3	1.0	340	25,2	2.623
3E-K 65-100/0,75 MT	3859303001	0,75	1	65	3,3	1.0	340	26,4	2.738
3E-K 65-100/1,1 MT	3859304001	1,1	1,5	65	5,8	1.0	340	32,2	2.908
3E-K 65-100/1,5 MT	3859305001	1,5	2	65	5,8	1.0	340	31,5	2.937
3E-K 80-100/1,5 MT	3859405001	1,5	2	80	5,8	1.0	360	37,3	2.957
3E-K 80-100/2,2 MT	3859406001	2,2	3	80	8,2	1.0	360	39,3	3.303

## 3E-K - Electrobomba trifásica 400V - Variador trifásico 400V

2 Polos

Modelo	Código 3E-K	kW	CV	Conexión Bidas Ø	Int. Abs. [A] 230V	Máx. presión de trabajo (MPa)	Distancia entre ejes (mm)	Peso (Kg)	P.V.P. (€)
3E-K 32-125/0,37 TT	3859001004	0,37	0,5	32	1,4	1.0	280	21	2.844
3E-K 32-125/0,55 TT	3859002004	0,55	0,75	32	1,7	1.0	280	23	2.872
3E-K 32-125/0,75 TT	3859003004	0,75	1	32	1,9	1.0	280	24	2.902
3E-K 40-160/1,1 TT	3859104004	1,1	1,5	40	3,3	1.6	320	33	3.252
3E-K 40-160/1,5 TT	3859105004	1,5	2	40	3,3	1.6	320	38	3.266
3E-K 40-160/2,2 TT	3859106004	2,2	3	40	4,7	1.6	320	40	3.276
3E-K 40-200/3 TT	3859107004	3	4	40	6,4	1.6	340	51	3.629
3E-K 40-200/4 TT	3859108004	4	5,5	40	8,7	1.6	340	52	3.806
3E-K 40-200/7,5 TT	3859110004	7,5	10	40	13,6	1.6	340	68	5.986
3E-K 50-100/0,37 TT	3859201004	0,37	0,5	50	1,4	1.0	280	25	2.931
3E-K 50-100/0,55 TT	3859202004	0,55	0,75	50	1,7	1.0	280	26	2.961
3E-K 50-100/0,75 TT	3859203004	0,75	1	50	1,9	1.0	280	27	2.995
3E-K 50-125/1,5 TT	3859205004	1,5	2	50	3,3	1.6	340	34	3.212
3E-K 50-125/2,2 TT	3859206004	2,2	3	50	4,7	1.6	340	36	3.232
3E-K 50-160/3 TT	3859207004	3	4	50	6,4	1.6	340	43	3.525
3E-K 50-160/4 TT	3859208004	4	5,5	50	8,7	1.6	340	51	3.754
3E-K 50-200/5,5 TT	3859209004	5,5	7,5	50	10,6	1.6	440	65	5.847
3E-K 50-200/7,5 TT	3859210004	7,5	10	50	13,6	1.6	440	71	6.108
3E-K 50-200/11 TT	3859212004	11	15	50	21,3	1.6	440	88	6.388
3E-K 65-100/0,55 TT	3859302004	0,55	0,75	65	1,7	1.0	340	26	3.012
3E-K 65-100/0,75 TT	3859303004	0,75	1	65	1,9	1.0	340	28	3.126
3E-K 65-100/1,1 TT	3859304004	1,1	1,5	65	3,3	1.0	340	30	3.297
3E-K 65-100/1,5 TT	3859305004	1,5	2	65	3,3	1.0	340	32	3.319
3E-K 65-200/9,2 TT	3859311004	9,2	12,5	65	17,2	1.6	475	82	6.329
3E-K 65-200/11 TT	3859312004	11	15	65	21,3	1.6	475	88	6.375
3E-K 80-100/1,5 TT	3859405004	1,5	2	80	3,3	1.0	360	40	3.346
3E-K 80-100/2,2 TT	3859406004	2,2	3	80	4,7	1.0	360	42	3.690
3E-K 80-160/9,2 TT	3859411004	9,2	12,5	80	17,2	1.6	440	90	6.500
3E-K 80-160/11 TT	3859412004	11	15	80	21,3	1.6	440	93	6.543
3E-K 100-160/11 TT	3859512004	11	15	100	21,3	1.6	550		7.168

# Serie 3E-K4

Electrobomba centrífuga tipo In-line (simple) con variador de velocidad



## 3E-K4 - Electrobomba trifásica 230V - Variador monofásico 230V

4 Polos

Modelo	Código 3E-K4	kW	CV	Conexión Bidas Ø	Int. Abs. [A] 230V	Máx. presión de trabajo (MPa)	Distancia entre ejes (mm)	Peso (Kg)	P.V.P. (€)
3E-K4 40-200/0,55 MT	3879102001	0,55	0,75	40	2,4	1.6	340	39	3.119
3E-K4 40-200/0,75 MT	3879103001	0,75	1	40	4,6	1.6	340	46	3.237
3E-K4 50-125/0,37 MT	3879201001	0,37	0,5	50	2,4	1.6	340	28	2.615
3E-K4 50-200/0,75 MT	3879254001	0,75	1	50	4,6	1.6	440	43	3.246
3E-K4 50-200/1,1 MT	3879204001	1,1	1,5	50	4,6	1.6	440	45	3.266
3E-K4 50-200/1,5 MT	3879205001	1,5	2	50	6,2	1.6	440	46	3.409
3E-K4 65-160/0,75 MT	3879354001	0,75	1	65	4,6	1.6	360	43	3.215
3E-K4 65-160/1,1 MT	3879304001	1,1	1,5	65	4,6	1.6	360	46	3.232
3E-K4 80-200/2,2 MT	3879406001	2,2	3	80	7,8	1.6	500	50	3.601
3E-K4 100-160/1,5 MT	3879505001	1,5	2	100	6,2	1.6	550	57	3.735
3E-K4 100-160/2,2 MT	3879506001	2,2	3	100	7,8	1.6	550	57	3.769

## 3E-K4 - Electrobomba trifásica 400V - Variador trifásico 400V

4 Polos

Modelo	Código 3E-K	kW	CV	Conexión Bidas Ø	Int. Abs. [A] 230V	Máx. presión de trabajo (MPa)	Distancia entre ejes (mm)	Peso (Kg)	P.V.P. (€)
3E-K4 40-200/0,55 TT	3879102004	0,55	0,75	40	1,4	1.6	340	39	3.507
3E-K4 40-200/0,75 TT	3879103004	0,75	1	40	2,7	1.6	340	46	3.625
3E-K4 50-125/0,37 TT	3879201004	0,37	0,5	50	1,4	1.6	340	28	3.004
3E-K4 50-200/0,75 TT	3879254004	0,75	1	50	2,7	1.6	440	45	3.636
3E-K4 50-200/1,1 TT	3879204004	1,1	1,5	50	2,7	1.6	440	46	3.654
3E-K4 50-200/1,5 TT	3879205004	1,5	2	50	3,6	1.6	440	43	3.796
3E-K4 65-160/0,75 TT	3879354004	0,75	1	65	2,7	1.6	360	43	3.604
3E-K4 65-160/1,1 TT	3879304004	1,1	1,5	65	2,7	1.6	360	46	3.622
3E-K4 80-200/2,2 TT	3879406004	2,2	3	80	4,5	1.6	500	50	4.071
3E-K4 80-200/3 TT	3879407004	3	4	80	6,8	1.6	500	58	4.089
3E-K4 100-160/1,5 TT	3879505004	1,5	2	100	3,6	1.6	550	57	4.124
3E-K4 100-160/2,2 TT	3879506004	2,2	3	100	4,5	1.6	550	57	4.154

50 Hz



**Serie EBARA ELINE (VV)**  
**Electrobombas monobloc tipo In-line.**  
**Rotor Seco**

BOMBAS IN-LINE  
Rotor seco

# EBARA ELINE(-D)

## Electrobomba monobloc tipo In-line en Hierro fundido (simple y doble)



**Eline:** Bomba centrífuga vertical, de un solo impulsor, con carcasa en espiral, no autoaspirante, en ejecución In-Line, con cierre mecánico.  
**Eline-D:** Formada por dos bombas centrífugas verticales en un solo cuerpo, no autoaspirante, en ejecución In-Line con cierre mecánico.  
 Adecuadas en circuitos de calefacción bajo presión, circuitos de agua fría y de refrigeración. Abastecimiento de agua, aumento de presión y bucles de distribución de agua caliente sanitaria. En general, para cualquier industria donde haya que bombear líquidos claros, sin partículas abrasivas en suspensión y químicamente neutras.



- Construcción robusta**
- Eje de motor en AISI 316**
- OEM**
- Posibilidad de instalarse en maquinaria para uso industrial**
- Alta eficiencia**
- Alta versatilidad**
- Altas prestaciones**
- Disponible con impulsor en bronce o en hierro fundido**



Modelo para trabajo en intemperie

### Materiales estándar

<b>Cuerpo de bomba</b>	Hierro fundido (GG25) Bronce bajo demanda, consultar.
<b>Impulsor</b>	Hierro fundido (GG20)
<b>Eje motor</b>	Ac. Inox. 1.4401
<b>Juntas</b>	KLINGERIT
<b>Linterna</b>	Hierro fundido (GG25)
<b>Estanqueidad</b>	Cierre mecánico: Carbón/Cerámica

### Datos técnicos

<b>Gama</b>	Tamaño nominal de bocas (DN): - <b>Eline:</b> 40-50-65-80-100-125-150-200 - <b>Eline-D:</b> 40-50-65-80-100-125-150 Velocidad máxima: 3.600 r.p.m.
<b>Fluidos</b>	Líquidos limpios
<b>Max. temperatura del líquido</b>	-10°C ÷ 120°C (140°C bajo demanda)
<b>Max. temperatura ambiental</b>	40°C
<b>Presión máx. de trabajo</b>	10 bar
<b>Motor</b>	IE3 a partir de 0,75 kW (IE4 bajo consulta)
<b>Polos</b>	2 y 4
<b>Aislamiento</b>	Clase F
<b>Grado de protección</b>	IP55, con brida
<b>Tensión</b>	- Trifásica 230/400V ±10% (hasta 4 kW) - Trifásica 400/700V ±10% (de 5,5 kw en adelante)
<b>Frecuencia</b>	50 Hz (60 Hz bajo demanda).

### Accesorios

- Juego de contrabridas para soldar**  
Pág. 399 - **Kit de contrabridas ELINE(-D)**
- Bridas ciegas**  
Pág. 400 - **Bridas ciegas para ELINE-D**

# EBARA ELINE(-D) VV



## Electrobomba monobloc tipo In-line con control de velocidad (simple y doble)

Una amplia gama de bombas In-Line con variador de frecuencia integrado. La solución para cualquier instalación donde el factor clave es la búsqueda de la optimización del proceso. Una solución simple y asequible: Sin necesidad de armario eléctrico de control y con una instalación muy sencilla, la bomba lleva a cabo su propia gestión automáticamente, reduciendo los costes de las aplicaciones de bombeo.



SIMPLE



DOBLE



Construcción robusta



Eje de motor en AISI 316

 OEM  
Posibilidad de instalarse en maquinaria para uso industrial

Disponible con impulsor en bronce o en hierro fundido



Alta eficiencia



Alta versatilidad



Altas prestaciones

## Aplicaciones y ventajas

**Aplicaciones**  
Ideal para circuitos de calefacción y de refrigeración y para bucles de distribución de agua caliente sanitaria. Y en general para cualquier aplicación donde haya que bombear líquidos claros, sin partículas abrasivas y químicamente neutros.

**Ventajas**

- Ahorro de energía.
- Funcionamiento suave y muy silencioso.
- Ahorro de espacio en la bomba y en el cuadro eléctrico.
- Adaptación inmediata a cambios en la instalación o en el proceso.

## Materiales estándar

<b>Cuerpo de bomba</b>	Hierro fundido (GG25) Bronce bajo demanda, consultar.
<b>Impulsor</b>	Hierro fundido (GG20)
<b>Eje motor</b>	Ac. Inox. AISI 316
<b>Juntas</b>	Papel - NBR
<b>Linterna</b>	Hierro fundido (GG25)
<b>Estanqueidad</b>	Cierre mecánico: Carbón/Cerámica

## Datos técnicos

<b>Gama</b>	Tamaño nominal de bocas (DN): - <b>Eline VV</b> : 40-50-65-80-100-125-150-200 - <b>Eline-D VV</b> : 40-50-65-80-100-125-150 Velocidad máxima: 3.600 r.p.m.
<b>Prestaciones</b>	- Caudal: hasta 550 m <sup>3</sup> /h - Altura: hasta 90 m
<b>Fluidos</b>	Líquidos limpios
<b>Max. temperatura del líquido</b>	-10°C ÷ 120°C (140°C bajo demanda)
<b>Max. temperatura ambiental</b>	40°C
<b>Presión máx. de trabajo</b>	10 bar
<b>Motor</b>	<b>IE3</b> a partir de 0,75 kW ( <b>IE4</b> bajo consulta)
<b>Polos</b>	2 y 4
<b>Aislamiento</b>	Clase F
<b>Grado de protección</b>	IP54
<b>Tensión</b>	- Trifásica 380/500V ±10%- 45/66 Hz (opcional, Trif. 220V y Monofásica)
<b>Reducción de ruido</b>	Reducción de ruido por frecuencia de conmutación autoajutable.
<b>Protección</b>	Protección automática contra sobrecarga, exceso de temperatura, bloqueo del motor, baja carga, caída de tensión, sobretensión, cortocircuito y fallo de aislamiento a tierra. - Panel de control extraíble. - 6 señales de control digitales programables y 2 analógicas (0-10V / 4-20 mA). - 2 señales de salida de relé programables.
<b>Panel de control</b>	
<b>Tensión</b>	- Trifásica 380/500V ±10%- 45/66 Hz (opcional, Trif. 220V y Monofásica)

## Accesorios



### Juego de contrabridas para soldar

 Pág. 399 - **Kit de contrabridas ELINE(-D) VV**

### Bridas ciegas

 Pág. 400 - **Bridas ciegas para ELINE-D VV**

# EBARA ELINE(-D)(VV)

Electrobomba monobloc tipo In-line en Hierro fundido (simple y doble)



## Campo de trabajo a 1.450 r.p.m. (4 polos)

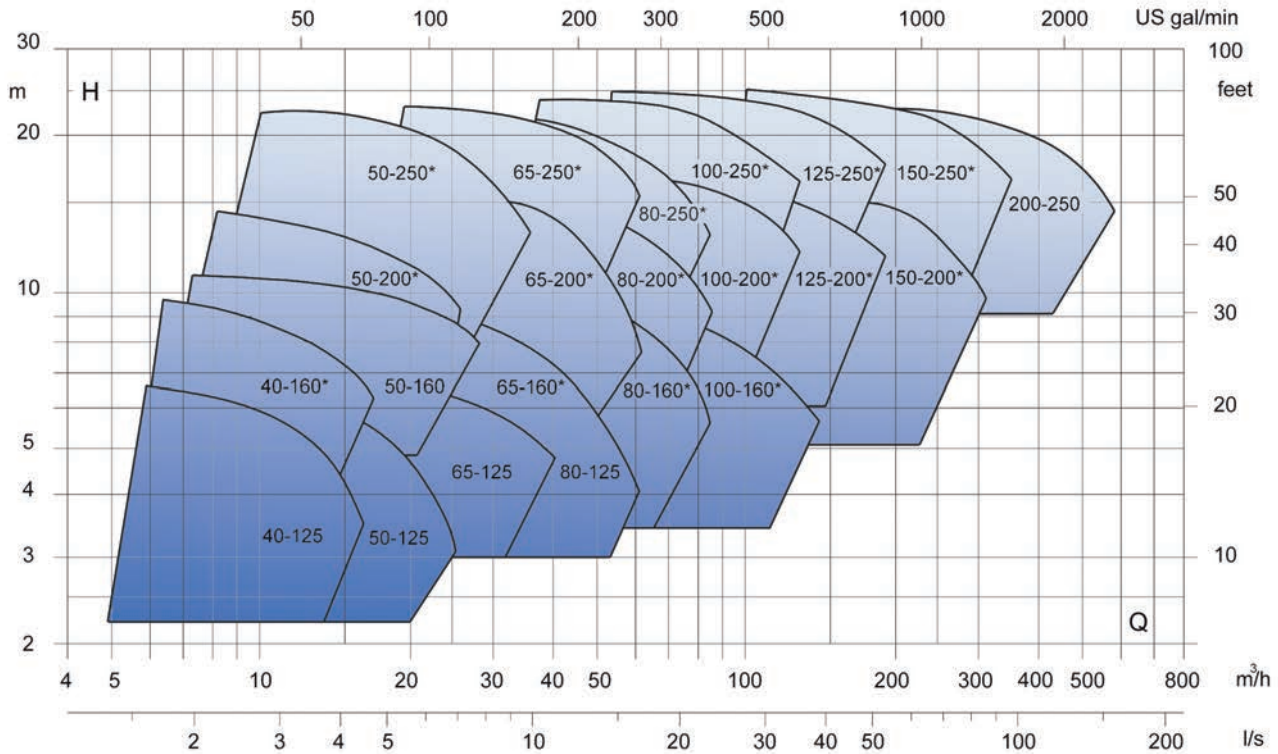

(\*)Modelo disponible en ejecuciones simple y doble.

## Campo de trabajo a 2.900 r.p.m. (2 polos)

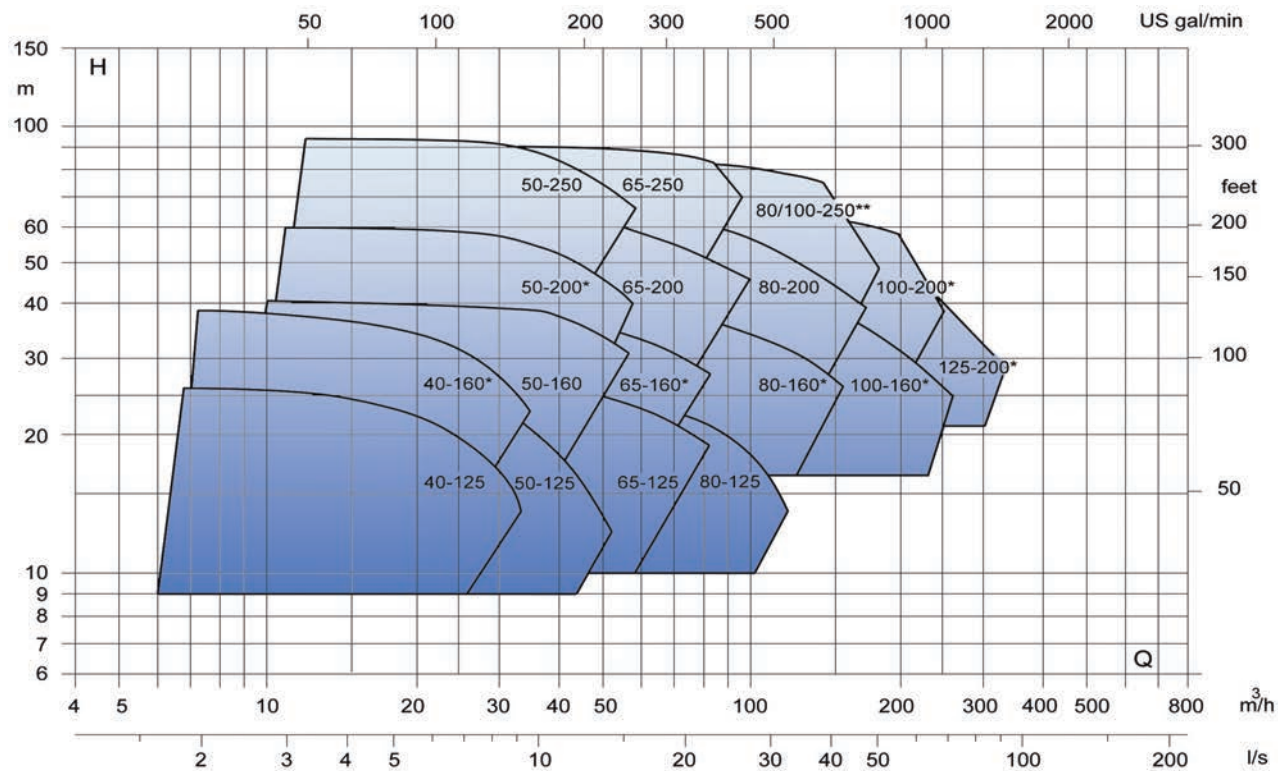

(\*)Modelo disponible en ejecuciones simple y doble.

(\*\*) Modelo sólo disponible en ejecución doble.

BOMBAS IN-LINE  
Rotor seco

# EBARA ELINE(VV)

Electrobomba monobloc tipo In-line sin y con control de velocidad (simple)



## EBARA ELINE / ELINE VV (simple) - 1.450 r.p.m

4 polos

Modelo	Código ELINE	Código ELINE VV	kW	CV	P.V.P. (€) ELINE	P.V.P. (€) ELINE VV (Con variador)*
40-125/0,55 A	623BS10805001	623BV10805001	0,55	0,75	1.970	3.752
40-125/0,55 B	623BS10805002	623BV10805002	0,55	0,75	1.970	3.752
40-125/0,55 C	623BS10805003	623BV10805003	0,55	0,75	1.970	3.752
40-160/0,55 A	623BS10806002	623BV10806002	0,55	0,75	1.908	3.691
40-160/0,55 B	623BS10806003	623BV10806003	0,55	0,75	1.908	3.691
40-160/0,55 C	623BS10806004	623BV10806004	0,55	0,75	1.908	3.691
40-160/0,75 A	623BS10806001	623BV10806001	0,75	1	1.925	3.707
50-125/0,55 A	623BS10810001	623BV10810001	0,55	0,75	1.849	3.630
50-125/0,55 B	623BS10810002	623BV10810002	0,55	0,75	1.849	3.630
50-125/0,55 C	623BS10810003	623BV10810003	0,55	0,75	1.849	3.630
50-160/0,55 C	623BS10811001	623BV10811001	0,55	0,75	1.942	3.727
50-160/0,75 B	623BS10811002	623BV10811002	0,75	1	1.955	3.739
50-160/1,1 A	623BS10811003	623BV10811003	1,1	1,5	2.017	3.802
50-200/1,1 B	623BS10812002	623BV10812002	1,1	1,5	2.545	4.329
50-200/1,1 C	623BS10812001	623BV10812001	1,1	1,5	2.545	4.329
50-200/1,5 A	623BS10812003	623BV10812003	1,5	2	2.613	4.520
50-200/1,5 B	623BS10812004	623BV10812004	1,5	2	2.613	4.520
50-250/2,2 A	623BS10813001	623BV10813001	2,2	3	2.683	4.708
50-250/2,2 B	623BS10813003	623BV10813003	2,2	3	2.683	4.708
50-250/2,2 C	623BS10813004	623BV10813004	2,2	3	2.683	4.708
50-250/3 A	623BS10813002	623BV10813002	3	4	2.801	4.978
65-125/0,55 B	623BS10815004	623BV10815004	0,55	0,75	1.999	3.782
65-125/0,55 C	623BS10815008	623BV10815008	0,55	0,75	1.999	3.782
65-125/0,75 A	623BS10815002	623BV10815002	0,75	1	2.013	3.796
65-125/0,75 B	623BS10815003	623BV10815003	0,75	1	2.013	3.796
65-125/1,1 A	623BS10815001	623BV10815001	1,1	1,5	2.076	3.858
65-160/0,75 C	623BS10816001	623BV10816001	0,75	1	2.223	4.006
65-160/1,1 B	623BS10816002	623BV10816002	1,1	1,5	2.284	4.069
65-160/1,5 A	623BS10816005	623BV10816005	1,5	2	2.352	4.260
65-200/1,5 C	623BS10817002	623BV10817002	1,5	2	2.778	4.687
65-200/2,2 A	623BS10817003	623BV10817003	2,2	3	2.909	4.931
65-200/2,2 B	623BS10817005	623BV10817005	2,2	3	2.909	4.931
65-200/2,2 C	623BS10817006	623BV10817006	2,2	3	2.909	4.931
65-200/3 A	623BS10817004	623BV10817004	3	4	3.028	5.204
65-200/3 B	623BS10817007	623BV10817007	3	4	3.028	5.204
65-250/2,2 C	623BS10818005	623BV10818005	2,2	3	2.813	4.839
65-250/3 B	623BS10818001	623BV10818001	3	4	2.933	5.110
65-250/3 C	623BS10818002	623BV10818002	3	4	2.933	5.110
65-250/4 A	623BS10818003	623BV10818003	4	5,5	3.103	5.485
65-250/4 B	623BS10818004	623BV10818004	4	5,5	3.103	5.485
65-250/5,5 A	623BS10818006	623BV10818006	5,5	7,5	4.093	6.737
80-125/0,55 C	623BS10837001	623BV10837001	0,55	0,7	2.308	4.092
80-125/0,75 A	623BS10837002	623BV10837002	0,75	1	2.326	4.108
80-125/0,75 B	623BS10837003	623BV10837003	0,75	1	2.326	4.108
80-125/1,10 A	623BS10837007	623BV10837007	1,1	1,5	2.383	4.168
80-160/1,10 C	623BS10820001	623BV10820001	1,1	1,5	2.641	4.424
80-160/1,50 B	623BS10820002	623BV10820002	1,5	2	2.709	4.618
80-160/2,20 A	623BS10820003	623BV10820003	2,2	3	2.840	4.865
80-160/2,20 B	623BS10820004	623BV10820004	2,2	3	2.840	4.865
80-200/2,20 B	623BS10821001	623BV10821001	2,2	3	2.774	4.800
80-200/2,20 C	623BS10821002	623BV10821002	2,2	3	2.774	4.800
80-200/3 A	623BS10821003	623BV10821003	3	4	2.899	5.075
80-200/3 B	623BS10821005	623BV10821005	3	4	2.899	5.075
80-200/4 A	623BS10821004	623BV10821004	4	5,5	3.065	5.448

Modelos ELINE VV: tensión Trifásica 400V

(\*) No incluye transductor, ver pág. 395.

Otros grados de protección IP o pintura especial: solicitar suplemento de precio.



# EBARA ELINE(VV)

Electrobomba monobloc tipo In-line sin y con control de velocidad (simple)



## EBARA ELINE / ELINE VV (simple) - 1.450 r.p.m 4 polos

Modelo	Código ELINE	Código ELINE VV	kW	CV	P.V.P. (€) ELINE	P.V.P. (€) ELINE VV (Con variador)*
80-250/3 B	623BS10822005	623BV10822005	3	4	3.137	5.312
80-250/3 C	623BS10822006	623BV10822006	3	4	3.137	5.312
80-250/4 A	623BS10822001	623BV10822001	4	5,5	3.306	5.685
80-250/4 B	623BS10822003	623BV10822003	4	5,5	3.306	5.685
80-250/4 C	623BS10822004	623BV10822004	4	5,5	3.306	5.685
80-250/5,5 A	623BS10822002	623BV10822002	5,5	7,5	4.087	6.729
100-160/1,5 C	623BS10825001	623BV10825001	1,5	2	2.637	4.545
100-160/2,2 B	623BS10825002	623BV10825002	2,2	3	2.768	4.791
100-160/2,2 C	623BS10825005	623BV10825005	2,2	3	2.768	4.791
100-160/3 A	623BS10825003	623BV10825003	3	4	2.889	5.062
100-160/3 B	623BS10825006	623BV10825006	3	4	2.889	5.062
100-160/4 A	623BS10825004	623BV10825004	4	5,5	3.055	5.441
100-200/3 C	623BS10826001	623BV10826001	3	4	3.234	5.408
100-200/3 D	623BS10826009	623BV10826009	3	4	3.234	5.408
100-200/4 B	623BS10826002	623BV10826002	4	5,5	3.400	5.783
100-200/4 C	623BS10826008	623BV10826008	4	5,5	3.400	5.783
100-200/5,5 A	623BS10826003	623BV10826003	5,5	7,5	3.841	6.487
100-200/5,5 B	623BS10826007	623BV10826007	5,5	7,5	3.841	6.487
100-250/5,5 B	623BS10827001	623BV10827001	5,5	7,5	4.296	6.943
100-250/5,5 C	623BS10827006	623BV10827006	5,5	7,5	4.296	6.943
100-250/7,5 A	623BS10827002	623BV10827002	7,5	10	4.721	7.791
100-250/7,5 B	623BS10827005	623BV10827005	7,5	10	4.721	7.791
100-250/9,2 A	623BS10827004	623BV10827004	9,2	12,5	5.096	8.760
100-250/11 A	623BS10827003	623BV10827003	11	15	6.964	10.625
125-200/4 D	623BS10830001	623BV10830001	4	5,5	4.525	6.908
125-200/5,5 B	623BS10830002	623BV10830002	5,5	7,5	4.969	7.612
125-200/5,5 C	623BS10830008	623BV10830008	5,5	7,5	4.969	7.612
125-200/7,5 A	623BS10830003	623BV10830003	7,5	10	5.393	8.461
125-200/7,5 B	623BS10830007	623BV10830007	7,5	10	5.393	8.461
125-200/11 A	623BS10830004	623BV10830004	11	15	6.755	10.416
125-250/7,5 C	623BS10831001	623BV10831001	7,5	10	5.448	8.518
125-250/7,5 D	623BS10831006	623BV10831006	7,5	10	5.448	8.518
125-250/11 A	623BS10831002	623BV10831002	11	15	6.812	10.472
125-250/11 B	623BS10831004	623BV10831004	11	15	6.812	10.472
125-250/11 C	623BS10831005	623BV10831005	11	15	6.812	10.472
125-250/15 A	623BS10831003	623BV10831003	15	20	7.103	11.420
150-200/5,5 D	623BS10834001	623BV10834001	5,5	7,5	5.596	8.238
150-200/7,5 B	623BS10834002	623BV10834002	7,5	10	6.018	9.087
150-200/7,5 C	623BS10834005	623BV10834005	7,5	10	6.018	9.087
150-200/11 A	623BS10834003	623BV10834003	11	15	7.382	11.042
150-200/11 B	623BS10834004	623BV10834004	11	15	7.382	11.042
150-250/11 D	623BS10835001	623BV10835001	11	15	8.412	12.072
150-250/15 B	623BS10835002	623BV10835002	15	20	8.704	13.019
150-250/15 C	623BS10835006	623BV10835005	15	20	8.704	13.019
150-250/18,5 A	623BS10835003	623BV10835003	18,5	25	10.637	15.855
150-250/18,5 B	623BS10835005	623BV10835006	18,5	25	10.637	15.855
150-250/22 A	623BS10835004	623BV10835004	22	30	11.099	16.998
200-250/15 D	623BS10839001	623BV10839001	15	20	11.192	15.508
200-250/18,5 C	623BS10839002	623BV10839002	18,5	25	13.124	18.346
200-250/22 B	623BS10839003	623BV10839003	22	30	13.585	19.485
200-250/30 A	623BS10839004	623BV10839004	30	40	14.646	21.463
200-250/30 B	623BS10839005	623BV10839005	30	40	14.646	21.463

Modelos ELINE VV: tensión Trifásica 400V

(\*) No incluye transductor, ver pág. 395.

Otros grados de protección IP o pintura especial: solicitar suplemento de precio.

# EBARA ELINE(VV)

Electrobomba monobloc tipo In-line sin y con control de velocidad (simple)



## EBARA ELINE / ELINE VV (simple) - 2.900 r.p.m

2 polos

Modelo	Código ELINE	Código ELINE VV	kW	CV	P.V.P. (€) ELINE	P.V.P. (€) ELINE VV (Con variador)*
40-125/1,5 C	623BS10805006	623BV10805006	1,5	2	2.071	3.977
40-125/2,2 A	623BS10805007	623BV10805007	2,2	3	2.130	4.153
40-125/2,2 B	623BS10805004	623BV10805004	2,2	3	2.130	4.153
40-125/3 A	623BS10805005	623BV10805005	3	4	2.318	4.494
40-160/2,2 C	623BS10806005	623BV10806005	2,2	3	2.070	4.093
40-160/3 B	623BS10806006	623BV10806006	3	4	2.257	4.435
40-160/4 A	623BS10806007	623BV10806007	4	5,5	2.363	4.746
40-160/4 B	623BS10806008	623BV10806008	4	5,5	2.363	4.746
40-160/5,5 A	623BS10806009	623BV10806009	5,5	7,5	2.814	5.459
50-125/1,5 C	623BS10810010	623BV10810010	1,5	2	1.949	3.858
50-125/2,2 B	623BS10810008	623BV10810008	2,2	3	2.008	4.034
50-125/2,2 C	623BS10810005	623BV10810005	2,2	3	2.008	4.034
50-125/3 A	623BS10810009	623BV10810009	3	4	2.196	4.373
50-125/3 B	623BS10810006	623BV10810006	3	4	2.196	4.373
50-125/4 A	623BS10810007	623BV10810007	4	5,5	2.302	4.687
50-160/4 C	623BS10811006	623BV10811006	4	5,5	2.397	4.780
50-160/5,5 B	623BS10811005	623BV10811005	5,5	7,5	2.884	5.528
50-160/7,5 A	623BS10811004	623BV10811004	7,5	10	3.210	6.280
50-200/7,5 C	623BS10812009	623BV10812009	7,5	10	4.231	7.300
50-200/9,2 B	623BS10812007	623BV10812007	9,2	12,5	4.581	8.246
50-200/11 A	623BS10812005	623BV10812005	11	15	5.718	9.379
50-200/11 B	623BS10812006	623BV10812006	11	15	5.718	9.379
50-200/15 A	623BS10812011	623BV10812011	15	20	5.950	10.266
50-250/11 C	623BS10813005	623BV10813005	11	15	5.655	9.320
50-250/15 B	623BS10813006	623BV10813006	15	20	5.888	10.205
50-250/15 C	623BS10813007	623BV10813007	15	20	5.888	10.205
50-250/18,5 A	623BS10813008	623BV10813008	18,5	25	6.461	11.681
50-250/18,5 B	623BS10813009	623BV10813009	18,5	25	6.461	11.681
50-250/22 A	623BS10813010	623BV10813010	22	30	7.482	13.379
65-125/3 C	623BS10815011	623BV10815011	3	4	2.347	4.523
65-125/4 B	623BS10815010	623BV10815010	4	5,5	2.452	4.837
65-125/4 C	623BS10815005	623BV10815005	4	5,5	2.452	4.837
65-125/5,5 A	623BS10815009	623BV10815009	5,5	7,5	2.940	5.585
65-125/5,5 B	623BS10815006	623BV10815006	5,5	7,5	2.940	5.585
65-125/7,5 A	623BS10815007	623BV10815007	7,5	10	3.265	6.337
65-160/5,5 C	623BS10816010	623BV10816010	5,5	7,5	3.152	5.794
65-160/7,5 B	623BS10816009	623BV10816009	7,5	10	3.474	6.545
65-160/9,2 A	623BS10816007	623BV10816007	9,2	12,5	3.822	7.487
65-160/9,2 B	623BS10816008	623BV10816008	9,2	12,5	3.822	7.487
65-160/11 A	623BS10816006	623BV10816006	11	15	5.106	8.770
65-200/15 B	623BS10817009	623BV10817009	15	20	6.117	10.434
65-200/15 C	623BS10817010	623BV10817010	15	20	6.117	10.434
65-200/18,5 A	623BS10817011	623BV10817011	18,5	25	6.690	11.907
65-200/18,5 B	623BS10817012	623BV10817012	18,5	25	6.690	11.907
65-200/22 A	623BS10817013	623BV10817013	22	30	7.708	13.609
65-250/18,5	623BS10818007	623BV10818007	18,5	25	6.594	11.815
65-250/22 B	623BS10818008	623BV10818008	22	30	7.613	13.513
65-250/22 C	623BS10818009	623BV10818009	22	30	7.613	13.513
65-250/30 A	623BS10818010	623BV10818010	30	40	9.536	16.353
65-250/30 B	623BS10818011	623BV10818011	30	40	9.536	16.353
80-125/4 C	623BS10837004	623BV10837004	4	5,5	2.766	5.148
80-125/5,5 B	623BS10837005	623BV10837005	5,5	7,5	3.253	5.896
80-125/7,5 A	623BS10837006	623BV10837006	7,5	10	3.577	6.645
80-160/7,5 C	623BS10820008	623BV10820008	7,5	10	4.332	7.400

Modelos ELINE VV: tensión Trifásica 400V

(\*) No incluye transductor, ver pág. 395.

Otros grados de protección IP o pintura especial: solicitar suplemento de precio.

# EBARA ELINE(-D) (VV)

Electrobomba monobloc tipo In-line sin y con control de velocidad (simple / doble)

## EBARA ELINE / ELINE VV (simple) - 2.900 r.p.m 2 polos

Modelo	Código ELINE	Código ELINE VV	kW	CV	P.V.P. (€) ELINE	P.V.P. (€) ELINE VV (Con variador)*
80-160/9,2 C	623BS10820007	623BV10820007	9,2	12,5	4.679	8.339
80-160/11 B	623BS10820005	623BV10820005	11	15	5.780	9.442
80-160/15 A	623BS10820009	623BV10820009	15	20	6.047	10.366
80-160/15 B	623BS10820010	623BV10820010	15	20	6.047	10.366
80-160/18,5 A	623BS10820011	623BV10820011	18,5	25	6.620	11.840
80-200/15 C	623BS10821006	623BV10821006	15	20	5.983	10.302
80-200/18,5 C	623BS10821007	623BV10821007	18,5	25	6.556	11.773
80-200/22 B	623BS10821008	623BV10821008	22	30	7.576	13.477
80-200/30 A	623BS10821009	623BV10821009	30	40	9.500	16.316
100-160/15 C	623BS10825007	623BV10825007	15	20	5.975	10.292
100-160/18,5 B	623BS10825008	623BV10825008	18,5	25	6.547	11.767
100-160/22 B	623BS10825009	623BV10825009	22	30	7.564	13.469
100-160/30 A	623BS10825010	623BV10825010	30	40	9.489	16.306
100-200/22 D	623BS10826004	623BV10826004	22	30	7.714	13.614
100-200/30 B	623BS10826005	623BV10826005	30	40	9.230	16.049
100-200/30 C	623BS10826011	623BV10826011	30	40	9.230	16.049
100-200/37 A	623BS10826006	623BV10826006	37	50	9.536	17.662
100-200/37 B	623BS10826010	623BV10826010	37	50	9.536	17.662
125-200/30 C	623BS10830005	623BV10830005	30	40	10.358	17.174
125-200/30 D	623BS10830010	623BV10830010	30	40	10.358	17.174
125-200/37 B	623BS10830006	623BV10830006	37	50	10.662	18.787
125-200/37 C	623BS10830009	623BV10830009	37	50	10.662	18.787

Modelos ELINE VV: tensión Trifásica 400V

(\*) No incluye transductor, ver pag. 395.

Otros grados de protección IP o pintura especial: solicitar suplemento de precio.

## EBARA ELINE-D / ELINE-D VV (doble) - 1.450 r.p.m 4 polos

Modelo	Código ELINE-D	Código ELINE-D VV	kW	CV	P.V.P. (€) ELINE-D	P.V.P. (€) ELINE-D VV (Con variador)*
40-160/0,55 A	623BS12706002	623BV12706002	0,55	0,75	4.390	7.953
40-160/0,55 B	623BS12706003	623BV12706003	0,55	0,75	4.390	7.953
40-160/0,55 C	623BS12706004	623BV12706004	0,55	0,75	4.390	7.953
40-160/0,75 A	623BS12706001	623BV12706001	0,75	1	4.419	7.976
50-200/1,1 B	623BS12712003	623BV12712003	1,1	1,5	5.489	9.048
50-200/1,1 C	623BS12712004	623BV12712004	1,1	1,5	5.489	9.048
50-200/1,5 A	623BS12712001	623BV12712001	1,5	2	5.622	9.437
50-200/1,5 B	623BS12712002	623BV12712002	1,5	2	5.622	9.437
50-250/2,2 A	623BS12713002	623BV12713002	2,2	3	5.844	9.891
50-250/2,2 B	623BS12713003	623BV12713003	2,2	3	5.844	9.891
50-250/2,2 C	623BS12713004	623BV12713004	2,2	3	5.844	9.891
50-250/3 A	623BS12713001	623BV12713001	3	4	6.085	10.437
65-160/0,75 C	623BS12716005	623BV12716005	0,75	1	4.495	8.055
65-160/1,1 B	623BS12716004	623BV12716004	1,1	1,5	4.623	8.179
65-160/1,5 A	623BS12716002	623BV12716002	1,5	2	4.755	8.571
65-200/1,5 C	623BS12717006	623BV12717006	1,5	2	6.019	9.833
65-200/2,2 A	623BS12717001	623BV12717001	2,2	3	6.278	10.329
65-200/2,2 B	623BS12717002	623BV12717002	2,2	3	6.278	10.329
65-200/2,2 C	623BS12717003	623BV12717003	2,2	3	6.278	10.329
65-200/3 A	623BS12717004	623BV12717004	3	4	6.519	10.871
65-200/3 B	623BS12717005	623BV12717005	3	4	6.519	10.871
65-250/2,2 C	623BS12718005	623BV12718005	2,2	3	6.732	10.783
65-250/3 B	623BS12718003	623BV12718003	3	4	6.979	11.329
65-250/3 C	623BS12718004	623BV12718004	3	4	7.315	11.329
65-250/4 A	623BS12718001	623BV12718001	4	5,5	7.315	12.085
65-250/4 B	623BS12718002	623BV12718002	4	5,5	7.315	12.085
65-250/5,5 A	623BS12718006	623BV12718006	5,5	7,5	9.257	14.551

Modelos ELINE-D VV: tensión Trifásica 400V

(\*) No incluye transductor, ver pag. 395.

Otros grados de protección IP o pintura especial: solicitar suplemento de precio.

BOMBAS IN-LINE  
Rotor seco

# EBARA ELINE-D (VV)

Electrobomba monobloc tipo In-line sin y con control de velocidad (doble)



## EBARA ELINE-D / ELINE-D VV (doble) - 1.450 r.p.m

4 polos

Modelo	Código ELINE-D	Código ELINE-D VV	kW	CV	P.V.P. (€) ELINE-D	P.V.P. (€) ELINE-D VV (Con variador)*
80-160/1,1 C	623BS12720004	623BV12720004	1,1	1,5	5.403	8.961
80-160/1,5 B	623BS12720003	623BV12720003	1,5	2	5.541	9.353
80-160/2,2 A	623BS12720001	623BV12720001	2,2	3	5.796	9.845
80-160/2,2 B	623BS12720002	623BV12720002	2,2	3	5.796	9.845
80-200/2,2 B	623BS12721004	623BV12721004	2,2	3	6.686	10.732
80-200/2,2 C	623BS12721005	623BV12721005	2,2	3	6.686	10.732
80-200/3 A	623BS12721002	623BV12721002	3	4	6.925	11.277
80-200/3 B	623BS12721003	623BV12721003	3	4	6.925	11.277
80-200/4 A	623BS12721001	623BV12721001	4	5,5	7.261	12.031
80-250/4 B	623BS12722001	623BV12722003	4	5,5	7.941	12.712
80-250/4 C	623BS12722009	623BV12722004	4	5,5	7.941	12.712
80-250/5,5 A	623BS12722002	623BV12722002	5,5	7,5	8.798	14.094
80-250/5,5 B	623BS12722007	-	5,5	7,5	8.798	-
80-250/5,5 C	623BS12722008	-	5,5	7,5	8.798	-
80-250/7,5 A	623BS12722003	623BV12722003	7,5	10	9.644	15.793
100-160/1,5 D	623BS12725001	623BV12725001	1,5	2	7.662	11.477
100-160/2,2 B	623BS12725002	623BV12725002	2,2	3	7.950	11.997
100-160/2,2 C	623BS12725011	623BV12725005	2,2	3	7.950	11.997
100-160/3 A	623BS12725003	623BV12725003	3	4	8.188	12.540
100-160/3 B	623BS12725010	623BV12725006	3	4	8.188	12.540
100-160/4 A	623BS12725004	623BV12725004	4	5,5	8.526	13.297
100-200/3 C	623BS12726001	623BV12726001	3	4	7.906	12.260
100-200/3 D	623BS12726009	623BV12726009	3	4	7.906	12.260
100-200/4 B	623BS12726002	623BV12726002	4	5,5	8.246	13.015
100-200/4 C	623BS12726008	623BV12726008	4	5,5	8.246	13.015
100-200/5,5 A	623BS12726003	623BV12726003	5,5	7,5	9.090	14.387
100-200/5,5 B	623BS12726007	623BV12726007	5,5	7,5	9.090	14.387
100-250/5,5 C	623BS12727001	623BV12727001	5,5	7,5	10.047	15.345
100-250/5,5 D	623BS12727008	-	5,5	7,5	10.047	-
100-250/7,5 A	623BS12727002	623BV12727002	7,5	10	10.892	17.043
100-250/7,5 B	623BS12727006	623BV12727005	7,5	10	10.892	17.043
100-250/7,5 C	623BS12727007	-	7,5	10	10.892	-
100-250/11 A	623BS12727003	623BV12727003	11	15	13.042	20.370
125-200/4 D	623BS12730001	623BV12730001	4	5,5	10.462	15.235
125-200/5,5 B	623BS12730002	623BV12730002	5,5	8	11.304	16.598
125-200/5,5 C	623BS12730008	623BV12730008	5,5	7,5	11.304	16.598
125-200/7,5 A	623BS12730003	623BV12730003	7,5	10	12.150	18.300
125-200/7,5 B	623BS12730007	623BV12730007	7,5	10	12.150	18.300
125-200/11 A	623BS12730004	623BV12730004	11	15	14.301	21.627
125-250/7,5 C	623BS12731001	623BV12731001	7,5	10	11.212	17.362
125-250/7,5 D	623BS12731006	623BV12731006	7,5	10	11.212	17.362
125-250/11 A	623BS12731002	623BV12731002	11	15	13.361	20.690
125-250/11 B	623BS12731004	623BV12731004	11	15	13.361	20.690
125-250/11 C	623BS12731005	623BV12731005	11	15	13.361	20.690
125-250/15 A	623BS12731003	623BV12731003	15	20	13.914	22.547
150-200/5,5 D	623BS12734001	623BV12734001	5,5	7,5	11.211	16.505
150-200/7,5 B	623BS12734002	623BV12734002	7,5	10	12.057	18.204
150-200/7,5 C	623BS12734005	623BV12734005	7,5	10	12.057	18.204
150-200/11 A	623BS12734003	623BV12734003	11	15	14.208	21.531
150-200/11 B	623BS12734004	623BV12734004	11	15	14.208	21.531
150-250/11 D	623BS12735001	623BV12735001	11	15	15.084	22.411
150-250/15 B	623BS12735002	623BV12735002	15	20	15.637	24.271
150-250/15 C	623BS12735006	623BV12735006	15	20	15.637	24.271
150-250/18,5 A	623BS12735003	623BV12735003	18,5	25	19.500	29.938
150-250/18,5 B	623BS12735005	623BV12735005	18,5	25	19.500	29.938
150-250/22 A	623BS12735004	623BV12735004	22	30	20.388	32.191

Modelos ELINE-D VV: tensión Trifásica 400V

(\*) No incluye transductor, ver pág. 395.

Otros grados de protección IP o pintura especial: solicitar suplemento de precio.

# EBARA ELINE-D (VV)

Electrobomba monobloc tipo In-line sin y con control de velocidad (doble)



## EBARA ELINE-D / ELINE-D VV (doble) - 2.900 r.p.m

2 polos

Modelo	Código ELINE-D	Código ELINE-D VV	kW	CV	P.V.P. (€) ELINE-D	P.V.P. (€) ELINE-D VV (Con variador)*
40-160/2,2 C	623BS12706009	623BV12706009	2,2	3	4.712	8.761
40-160/3 B	623BS12706008	623BV12706008	3	4	6.042	10.966
40-160/4 A	623BS12706006	623BV12706006	4	5,5	6.530	11.829
40-160/4 B	623BS12706007	623BV12706007	4	5,5	6.530	11.829
40-160/5,5 A	623BS12706005	623BV12706005	5,5	7,5	6.679	12.650
50-200/7,5 C	623BS12712009	623BV12712009	7,5	10	10.649	16.798
50-200/9,2 B	623BS12712007	623BV12712007	9,2	12,5	11.337	18.663
50-200/9,2 C	623BS12712008	623BV12712008	9,2	12,5	11.337	18.663
50-200/11 A	623BS12712005	623BV12712005	11	15	12.026	19.351
50-200/11 B	623BS12712006	623BV12712006	11	15	12.026	19.351
65-160/5,5 C	623BS12716010	623BV12716010	5,5	7,5	5.830	11.127
65-160/7,5 B	623BS12716009	623BV12716009	7,5	10	9.826	15.973
65-160/9,2 A	623BS12716007	623BV12716007	9,2	12,5	10.510	17.839
65-160/9,2 B	623BS12716008	623BV12716008	9,2	12,5	10.510	17.839
65-160/11 A	623BS12716006	623BV12716006	11	15	11.202	18.527
80-160/7,5 C	623BS12720008	623BV12720008	7,5	10	10.524	16.675
80-160/9,2 B	623BS12720006	623BV12720006	9,2	12,5	11.215	18.537
80-160/9,2 C	623BS12720007	623BV12720007	9,2	12,5	11.215	18.537
80-160/11 B	623BS12720005	623BV12720005	11	15	11.904	19.228
80-250/22 D	623BS12722004	623BV12722004	22	30	16.353	28.154
80-250/30 C	623BS12722005	623BV12722005	30	40	19.385	33.018
80-250/30 D	623BS12722011	623BV12722011	30	40	19.385	33.018
80-250/37 B	623BS12722006	623BV12722006	37	50	19.997	36.245
80-250/37 C	623BS12722010	623BV12722010	37	50	19.997	36.245
100-160/11 D	623BS12725005	623BV12725005	11	15	13.247	20.574
100-160/15 C	623BS12725006	623BV12725006	15	20	13.749	22.381
100-160/18,5 B	623BS12725007	623BV12725007	18,5	25	14.894	25.336
100-160/22 A	623BS12725008	623BV12725008	22	30	16.524	28.326
100-160/22 B	623BS12725012	623BV12725012	22	30	16.524	28.326
100-160/30 A	623BS12725009	623BV12725009	30	40	20.027	33.661
100-200/22 D	623BS12726004	623BV12726004	22	30	16.193	27.994
100-200/30 B	623BS12726005	623BV12726005	30	40	19.226	32.860
100-200/30 C	623BS12726011	623BV12726011	30	40	19.226	32.860
100-200/37 A	623BS12726006	623BV12726006	37	50	19.835	36.086
100-200/37 B	623BS12726010	623BV12726010	37	50	19.835	36.086
100-250/30 D	623BS12727004	623BV12727004	30	40	20.181	33.816
100-250/37 C	623BS12727005	623BV12727005	37	50	20.794	37.043
100-250/37 D	623BS12727009	623BV12727009	37	50	20.794	37.043
125-200/30 C	623BS12730005	623BV12730005	30	40	21.440	35.074
125-200/30 D	623BS12730010	623BV12730010	30	40	21.440	35.074
125-200/37 B	623BS12730006	623BV12730006	37	50	22.050	38.300
125-200/37 C	623BS12730009	623BV12730009	37	50	22.050	38.300

Modelos ELINE-D VV: tensión Trifásica 400V

(\* No incluye transductor, ver más abajo.

Otros grados de protección IP o pintura especial: solicitar suplemento de precio.

### OPCIONAL - Kit de transductores de presión diferencial

Modelo	Código	P.V.P. (€)
<b>Kit transductor de presión diferencial para bomba ELINE VV (simple):</b> (Contiene: 1 transductor con 1 m de cable apantallado, soporte para su montaje en motor, tubos capilares y racores). <b>Rango de medida:</b> 0-10 (bar).	622CC70140035	913
<b>Kit transductores de presión diferencial para bomba ELINE-D VV (doble):</b> (Contiene: 2 transductores con 1 m de cable apantallado, soporte para su montaje en motor, tubos capilares y racores). <b>Rango de medida:</b> 0-10 (bar).	2 x 622CC70140035	1.826

# Servicios de Asistencia Técnica

## Red de S.A.T. en España

**EBARA PUMPS IBERIA, S.A.** dispone de una amplia red de Servicios de Asistencia Técnica que se extiende por toda España y que da cobertura tanto a la península como a las Islas Baleares y Canarias.



Direcciones y teléfonos de contacto de nuestros Servicios de “Asistencia Técnica”:

[www.ebara.es](http://www.ebara.es)



Delegaciones Regionales de EBARA PUMPS IBERIA, S.A.



Centros de Servicio Asistencia Técnica homologados por EBARA PUMPS IBERIA, S.A.



Dentro de nuestra web podrá encontrar los Servicios de Asistencia Técnica con **bancos de pruebas homologados por EBARA PUMPS IBERIA, S.A.**

Si desea ampliar más información sobre nuestros productos, Red Comercial o Servicios de Asistencia Técnica homologados consulte nuestra página web [www.ebara.es](http://www.ebara.es)

## SUPLEMENTOS, ACCESORIOS & CONDICIONES GENERALES DE VENTA

### Suplementos y Accesorios

	<b>Suplementos por cambio de cierres mecánicos para alta temperatura y líquidos especiales</b> 398
	Para bombas CDX(L)-CD / DWO-DWC / 2CDX(L) / MATRIX / 3D / Serie 3
	<b>Juego de contrabridas para roscar</b> 399
	Para Serie 3 / 3D - Cincadas / AISI 304 / AISI 316
	<b>Juego contrabridas cincadas para soldar</b> 399
	Para bombas: MDL / GS / EGO / ELINE (VV) / ELINE-D (VV)
	<b>Juego de racores</b> 399
	Para Serie EGO
	<b>Juego de bridas ciegas</b> 400
	Para bombas EBARA ELINE (VV) / ELINE-D (VV)
	<b>Aislamientos de cuerpo de bomba</b> 400
	Para CDX(L) / 2CDX(L) / DWC / MATRIX
	<b>Transductores de presión</b> 401
	Transductores de presión diferencial y no diferencial
	<b>Repuestos varios</b> 401-402
	Manómetros, racores, inyectores, tubos, colector de instrumentos, presostatos, etc.
	<b>Colectores para 2 y 3 bombas</b> 402
	Colectores en AISI 304 con diferentes medidas de conexión
	<b>Cuadros para grupos de presión</b> 402
	Cuadros para grupos de presión con 1 ó 2 bombas
	<b>Cuadros para bombas sumergibles</b> 211
	Cuadros para bombas sumergibles para aguas limpias
	<b>Accesorios para bombas sumergibles</b> 211
	Accesorios de bombas sumergibles para aguas limpias
	<b>Cuadros Multiuso (2 bombas - hasta 11A)</b> 211
	Cuadros multiuso para controlar un grupo de presión, bombas de aguas sucias o bombas de pozo
	<b>Cuadros para bombas aguas fecales</b> 269
	Cuadros para bombas aguas fecales
	<b>Accesorios para bombas sumergibles de aguas fecales</b> 267
	Para bombas sumergibles de aguas fecales - Series D
	<b>Reguladores de nivel y manguitos flexibles antivibratorios</b> 403
	Reguladores de nivel y manguitos flexibles antivibratorios
	<b>Cuadro de control 400/24V</b> 403
	Cuadro de control 400/24V para electroválvulas
	<b>Motores eléctricos trifásicos</b> 404
	Motores eléctricos trifásicos estándar horizontales (B3) y verticales (B14 / B5)
<b>Tarifa de puestas en marcha</b> 405	
	<b>Tarifa de puestas en marcha</b>
	Para bombas "In-line" con variador, grupos de presión y equipos contra incendios y grupos para aguas residuales
<b>Tabla de pérdidas de carga</b> 407	
	<b>Tabla de pérdidas de carga</b>
<b>Productos especiales</b> 408	
	<b>Productos especiales no tarifados fabricados bajo demanda</b>
<b>Condiciones generales de venta</b> 411	
	<b>Condiciones generales de venta de EBARA PUMPS IBERIA, S.A.</b>

# Suplementos

## Suplemento por cambio de cierre mecánico sólo aplicable en la distribución de bombas CDX(L) / CD \*



Versión H - Alta temperatura: CDXH-CDH				P.V.P. (€)
Tipo de cierre mecánico	Código	Temperatura		
CAR/CER/Vitón (FPM)	364500004	(-5/+110° C)		193
Versión HS - Líquidos especiales: CDXHS-CDHS				P.V.P. (€)
Tipo de cierre mecánico	Código	Temperatura		
SiC/SiC/Vitón (FPM)	364500005	(-5/+110° C)		232

Incluye: Cierre mecánico, retén, juntas tóricas (cuerpo y tapones), distanciador del cierre mecánico, chaveta del eje, anillo rozante y tuerca del impulsor.

## Suplemento por cambio de cierre mecánico sólo aplicable en la distribución de bombas DWO / DWC \*



Versión H - Alta temperatura: DWOH				P.V.P. (€)
Tipo de cierre mecánico	Código	Temperatura		
CAR/CER/Vitón (FPM)	364500019	(-15/+110° C)		203
Versión HS - Líquidos especiales: DWOHS				P.V.P. (€)
Tipo de cierre mecánico	Código	Temperatura		
SiC/SiC/Vitón (FPM)	364500020	(-15/+110° C)		560

Incluye: Cierre mecánico, protector del cierre mecánico, retén, juntas tóricas (cuerpo y tapones), distanciador del cierre mecánico, chaveta del eje, anillo rozante y tuerca del impulsor.

## Suplemento por cambio de cierre mecánico sólo aplicable en la distribución de bombas 2CDX(L) \*



Versión H - Alta temperatura: 2CDXH				P.V.P. (€)
Tipo de cierre mecánico	Modelos	Código	Temperatura	
CAR/CER/Vitón (FPM)	70-120-200/xx	364500007	(-5/+110° C)	303
Versión HS - Líquidos especiales: 2CDXHS				P.V.P. (€)
Tipo de cierre mecánico	Modelos	Código	Temperatura	
SiC/SiC/Vitón (FPM)	70/xx y 200/xx	364500009	(-5/+110° C)	344
SiC/SiC/Vitón (FPM)	120/xx	364500010	(-5/+110° C)	323

Incluye: Cierre mecánico, retén, juntas tóricas (cuerpo y tapones), distanciador del cierre mecánico, chaveta del eje, anillo rozante y tuerca del impulsor.

## Suplemento por cambio de cierre mecánico sólo aplicable en la distribución de bombas MATRIX \*



Versión H - Líquidos especiales				P.V.P. (€)
Tipo de cierre mecánico	Código	Temperatura		
CER/Grafito/FPM	364500135	(-15/+85° C)		189
Versión HS - Líquidos especiales - Certificación WRAS				P.V.P. (€)
Tipo de cierre mecánico	Código	Temperatura		
SiC/SiC/FPM	364500136	(-15/+85° C)		221
Versión TE - Alta temperatura				P.V.P. (€)
Tipo de cierre mecánico	Código	Temperatura		
CER/Grafito/EPDM	364500134	(-15/+110° C)		181

Incluye: Cierre mecánico, retén, juntas tóricas (cuerpo y tapones), distanciador del cierre mecánico, chaveta del eje, anillo rozante y tuerca del impulsor.

## Suplemento por cambio de cierre mecánico sólo aplicable en la distribución de bombas Serie 3D \*



Versión H - Alta temperatura: 3DH-3DSH-3DPH				P.V.P. (€)
Tipo de cierre mecánico	Modelos	Código	Temperatura	
CER/Grafito/FPM	2 y 4 polos hasta 11 kw	364500001	(-10/+110° C)	303
CER/Grafito/FPM	2 polos desde 15 kw	364500039	(-10/+110° C)	372
Versión E - Alta temperatura (+120° C): 3DE-3DSE-3DPE-3DPFE				P.V.P. (€)
Tipo de cierre mecánico	Modelos	Código	Temperatura	
CAR/CER/EPDM	2 y 4 polos hasta 11 kw	364500033	(-20/+120° C)	246
CAR/CER/EPDM	2 polos desde 15 kw	364500049	(-20/+120° C)	385
Versión HS - Líquidos especiales: 3DHS-3DSHS-3DPHS				P.V.P. (€)
Tipo de cierre mecánico	Modelos	Código	Temperatura	
SiC/SiC/FPM	2 y 4 polos hasta 11 kw	364500002	(-10/+110° C)	407
SiC/SiC/FPM	2 polos desde 15 kw**	364500044	(-10/+110° C)	729
Versión HW - Alta temperatura y líquidos especiales				P.V.P. (€)
Tipo de cierre mecánico	Modelos	Código	Temperatura	
Car.Tungsteno/Car.Tungsteno/FPM	2 y 4 polos hasta 11 kw	364500051	(-10/+110° C)	709
Car.Tungsteno/Car.Tungsteno/FPM	2 polos desde 15 kw	364500111	(-10/+110° C)	1.170
Versión HWS - Alta temperatura y líquidos especiales				P.V.P. (€)
Tipo de cierre mecánico	Modelos	Código	Temperatura	
SiC/Carburo Tungsteno/FPM	2 y 4 polos hasta 11 kw	364500050	(-10/+110° C)	899
SiC/Carburo Tungsteno/FPM	2 polos desde 15 kw	364500082	(-10/+110° C)	1.158

Incluye: Cierre mecánico, retén, junta tórica, distanciador del cierre mecánico, chaveta del eje y tuerca del impulsor.

(\*\*) Excepto modelo 50-200/15 que monta el cierre mecánico con Código: 364500002.



# Suplementos

## Suplemento por cambio de cierre mecánico sólo aplicable en la distribución de bombas Serie 3 \*



Incluye: Cierre mecánico, retén, junta tórica, distanciador del cierre mecánico, chaveta del eje y tuerca del impulsor.

Cierres mecánicos para Serie 3L, consultar

Versión H - Alta temperatura (+110°C): 3MH-3SH-3PH-3PFH				P.V.P. (€)
Tipo de cierre mecánico	Modelos	Código	Temperatura	
CAR/CER/Vitón (FPM)	2 y 4 polos hasta 11 kw	364500001	(-10/+110°C)	303
CAR/CER/Vitón (FPM)	2 polos desde 15 kw	364500039	(-10/+110°C)	372
Versión E - Alta temperatura (+120°C): 3ME-3SE-3PE-3PFE				P.V.P. (€)
Tipo de cierre mecánico	Modelos	Código	Temperatura	
CAR/CER/EPDM	2 y 4 polos hasta 11 kw	364500033	(-20/+120°C)	246
CAR/CER/EPDM	2 polos desde 15 kw	364500049	(-20/+120°C)	385
Versión HS - Líquidos especiales: 3MHS-3SHS-3PHS				P.V.P. (€)
Tipo de cierre mecánico	Modelos	Código	Temperatura	
SiC/SiC/Vitón (FPM)	2 y 4 polos hasta 11 kw	364500002	(-10/+110°C)	407
SiC/SiC/Vitón (FPM)	2 polos desde 15 kw	364500036	(-10/+110°C)	733
Versión HW - Alta temperatura y líquidos especiales				P.V.P. (€)
Tipo de cierre mecánico	Modelos	Código	Temperatura	
Car.Tungsteno/Car.Tungsteno/FPM	2 y 4 polos hasta 11 kw	364500051	(-10/+110°C)	709
Car.Tungsteno/Car.Tungsteno/FPM	2 polos desde 15 kw	364500111	(-10/+110°C)	1.170
Versión HWS - Alta temperatura y líquidos especiales				P.V.P. (€)
Tipo de cierre mecánico	Modelos	Código	Temperatura	
SiC/Carburo Tungsteno/FPM	2 y 4 polos hasta 11 kw	364500050	(-10/+110°C)	899
SiC/Carburo Tungsteno/FPM	2 polos desde 15 kw	364500082	(-10/+110°C)	1.158

# Accesorios

## Juego de Contrabridas para roscar - Bombas Series 3 / 3D



DNA / DNI	Código	P.V.P. (€) AISI 316	Código	P.V.P. (€) AISI 304	Código	P.V.P. (€) Cincadas
50/32	364300011	267	364400006	198	364400001	78
65/40	364300012	352	364400007	266	364400002	90
65/50	364300013	377	364400008	285	364400003	104
80/65	364300043	540	364400043	419	364400000	123

Incluye: contrabridas, juntas, arandelas, tornillos y tuercas.

## Juego de Contrabridas cincadas para soldar - Bombas GSD / MDSL / GS



DNA / DNI	Código	P.V.P. (€)
50/32	622CB00000014 / 622CB00000012	61
65/40	622CB00000015 / 622CB00000013	69
65/50	622CB00000015 / 622CB00000014	71
80/65	622CB00000016 / 622CB00000015	85
100/80	622CB00000006 / 622CB00000016	96
125/100	622CB00000007 / 622CB00000006	112
150/125	622CB00000008 / 622CB00000007	139
200/150	622CB00000026 / 622CB00000008	188

Incluye: contrabridas, juntas, tornillos y tuercas.

## Juego de Contrabridas cincadas para soldar - Bombas EGO / EBARA ELINE (VV) / ELINE-D (VV)



DNA / DNI	Código	P.V.P. (€)
32/32	2 x 622CB00000012	56
40/40	2 x 622CB00000013	60
50/50	2 x 622CB00000014	66
65/65	2 x 622CB00000015	78
80/80	2 x 622CB00000016	92
100/100	2 x 622CB00000006	100
125/125	2 x 622CB00000007	124
150/150	2 x 622CB00000008	154
200/200	2 x 622CB00000026	222

Incluye: contrabridas, juntas, tornillos y tuercas.

## Juego de racores - Serie Ego



Medidas		Código	P.V.P. (€) Hierro	Código	P.V.P. (€) Latón / Bronce*
Rosca bomba	Conexión tubería	Hierro		Latón / bronce*	Latón / Bronce*
1"	1/2" H	-	-	6240005001	23
1 1/2"	1"	6241022003	12	6240005002	23
2"	1 1/4"	6241022005	14	6240005003	28

(\*) Racor 1"-1/2"H fabricado en latón, resto en bronce.

# Accesorios

## Bridas ciegas - Bombas EBARA ELINE-D (VV)



Modelo	Código	P.V.P. (€)	Modelo	Código	P.V.P. (€)
ELD 40-160	622MS00806000	166	ELD 80-250	622MS00822000	305
ELD 50-200	622MS00812001	191	ELD 100-160	622MS00825001	170
ELD 50-250	622MS00813001	250	ELD 100-200	622MS00826001	187
ELD 65-160	622MS00806000	166	ELD 100-250	622MS00822000	305
ELD 65-200	622MS00812001	191	ELD 125-200	622MS00826001	187
ELD 65-250	622MS00813001	250	ELD 125-250	622MS00822000	305
ELD 80-160	622MS00806000	166	ELD 150-200	622MS00826001	187
ELD 80-200	622MS00812001	191	ELD 150-250	622MS00822000	305

## Aislamiento cuerpo bomba - Modelos CDX(L) / 2CDX(L) / DWC



Modelo	Código	P.V.P. (€)
Aislamiento cuerpo bomba CDX(L) 70/05- 70/07- 90/10- 120/07- 120/12- 200/12	341445019	53
Aislamiento cuerpo bomba CDX(L) 120/20 - 200/20 - 200/25	341445020	53
Aislamiento cuerpo bomba 2CDX(L) 70/10 - 70/12 - 120/15 - 120/20	341445047	65
Aislamiento cuerpo bomba 2CDX(L) 200/30	341445048	65
Aislamiento cuerpo bomba 2CDX(L) 70/15 - 70/20 - 120/30 - 120/40	341445049	65
Aislamiento cuerpo bomba 2CDX(L) 200/40 - 200/50	341445050	65
Aislamiento cuerpo bomba DWC	341445015	53

## Aislamiento cuerpo bomba - Modelos MATRIX



Modelo	Código	P.V.P. (€)
Aislamiento cuerpo bomba MATRIX 3-2T/0,45(M) / 3-3T/0,65(M)	341445022	65
Aislamiento cuerpo bomba MATRIX 3-4T/0,65(M)	341445023	65
Aislamiento cuerpo bomba MATRIX 3-5T/0,75(M)	341445031	68
Aislamiento cuerpo bomba MATRIX 3-6T/0,9(M)	341445032	68
Aislamiento cuerpo bomba MATRIX 3-7T/1,3(M)	341445033	68
Aislamiento cuerpo bomba MATRIX 3-8T/1,3(M)	341445034	85
Aislamiento cuerpo bomba MATRIX 3-9T/1,5(M)	341445035	85
Aislamiento cuerpo bomba MATRIX 5-3T/0,65(M)	341445021	65
Aislamiento cuerpo bomba MATRIX 5-4T/0,9(M)	341445024	65
Aislamiento cuerpo bomba MATRIX 5-5T/1,3(M)	341445037	68
Aislamiento cuerpo bomba MATRIX 5-6T/1,3(M)	341445038	68
Aislamiento cuerpo bomba MATRIX 5-7T/1,5(M)	341445039	68
Aislamiento cuerpo bomba MATRIX 5-8T/2,2(M)	341445040	85
Aislamiento cuerpo bomba MATRIX 5-9T/2,2(M)	341445041	85
Aislamiento cuerpo bomba MATRIX 10-3T/1,3(M)	341445042	65
Aislamiento cuerpo bomba MATRIX 10-4T/1,5(M)	341445026	68
Aislamiento cuerpo bomba MATRIX 10-5T/2,2(M)	341445043	65
Aislamiento cuerpo bomba MATRIX 10-6T/2,2(M)	341445044	68
Aislamiento cuerpo bomba MATRIX 18-2T/1,5(M) / 18-3T/2,2(M)	341445027	68
Aislamiento cuerpo bomba MATRIX 18-4T/3	341445028	68
Aislamiento cuerpo bomba MATRIX 18-5T/4	341445029	85
Aislamiento cuerpo bomba MATRIX 18-6T/4	341445046	85

# Accesorios

## Transductores de presión, 4-20 mA



(\*) Cable conector NO INCLUIDO.

Escala (bar)	Código	P.V.P. (€)
0-6*	622CC70140063	193
0-16*	622CC70140165	219
0-25*	622CC70140254	232
Cable conector transductor (2 m.)	622CC00000123	35
Cable conector transductor (3 m.)	622CC00000126	41

## Kit transductor de presión diferencial



Modelo	Escala (bar)	Código	P.V.P. (€)
<b>Para bomba simple:</b> contiene 1 transductor con 1 m de cable.	0-10	622CC70140035	913
<b>Para bomba doble:</b> contiene 2 transductores con 1 m de cable cada uno.	0-10	2 x 622CC70140035	1.826

## Manómetros



(\*) En baño de glicerina.

Modelo	Código	P.V.P. (€)
Manómetro 0 + 10 Bar	622CC10000040	7
Manómetro* 0 + 10 Bar	622CC10000050	22
Manómetro* 0 + 16 Bar	622CC10000030	22
Manovacuómetro* -1 +3 Bar	622CC80120001	37

## Racor de unión de 5 vías - 1"



Modelo	Código	P.V.P. (€)
LATÓN	622CZ00000011	23
AISI 316	622CZ00000111	37
AISI 304 con válvula de retención integrada	375992078	71

## Inyectores de aire



Tipo de inyector	Modelo	Para depósito (lts.)	Código	P.V.P. (€)
Membrana (PN5)	S-65	300	622CC70000099	121
	300	750	622CC70000300	255
Flotador (PN10)	600	1.000	622CC70000600	319
	SP-II	2.000	622CC70002000	473

## Tubo y racores para transductor - 1/4"



Modelo	Código	P.V.P. (€)
Tubo poliamida (€/m)	-	8
Juego de racores	-	30

## Racor con presostato y manómetro incluido



Modelo	Presión máx.	Código	P.V.P. (€)
PM/5-3W	5 bar	622CC20000037	41

## Colector de instrumentos cincado



Modelo	Código	P.V.P. (€)
5 salidas	622MR90405199	162
8 salidas	622MR90408199	187

# Accesorios

## Presostatos



Modelo	Regulación (Bar)	Contactos (Nº-Tipo)	Código	P.V.P. (€)
PM/5	1-5	1-NC	622CC20000016	15
PM/12	3-12	1-NC	622CC20000017	19
KP35 IP30	1-7,5	1-SPDT	622CC20000100	77
KP36 IP30	2-14	1-SPDT	622CC20000057	66
KP36 IP55	2-14	1-SPDT	622CC20000101	109
KP38 IP30	8-28	1-SPDT	622CC20000102	118
LP3/18	0,5-2	2-NA	622CC20000060	36



Modelo	Regulación (Bar)	Contactos (Nº-Tipo)	Código	P.V.P. (€)
Switch Matic 2	1-8	1-NC	622CC20000077	106
T-Kit Switch Matic 2	1-8	1-NC	622CC20000090	118

## Colectores para 2 bombas



Modelo	Material	Código	P.V.P. (€)
2" - 1 1/4"	Ac. Inox. AISI 304	622MR92050200	269
2 1/2" - 1 1/2"	Ac. Inox. AISI 304	622MR90652104	305
3" - 2"	Ac. Inox. AISI 304	622MR90802103	345
4" - 2 1/2"	Ac. Inox. AISI 304	622MR91002103	393

## Colectores para 3 bombas



Modelo	Material	Código	P.V.P. (€)
2 1/2" - 1 1/2"	Ac. Inox. AISI 304	622MR90653103	402
2 1/2" - 1 1/4"	Ac. Inox. AISI 304	622MR90653104	402
3" - 2"	Ac. Inox. AISI 304	622MR90803101	516

## Cuadros para Grupos de presión



Modelo	Tensión	Código	P.V.P. (€)
1 Bomba hasta 2 CV	220V Monof	622HU11031155	342
1 Bomba 1 CV	400V 3F+N	622HG11011352	327
1 Bomba 2 CV	400V 3F+N	622HG11021352	327
1 Bomba 3 CV	400V 3F+N	622HG11031352	327
1 Bomba 4 CV	400V 3F+N	622HG11041352	327
1 Bomba 5,5 CV	400V 3F+N	622HG11051352	322
1 Bomba 7,5 CV	400V 3F+N	622HG11061352	425
2 Bombas hasta 2 CV	220V Monof	622HU12031155	634
2 Bombas 1 CV	400V 3F+N	622HG12011352	614
2 Bombas 2 CV	400V 3F+N	622HG12021352	614
2 Bombas 3 CV	400V 3F+N	622HG12031352	614
2 Bombas 4 CV	400V 3F+N	622HG12041352	614
2 Bombas 5,5 CV	400V 3F+N	622HG12051352	614
2 Bombas 7,5 CV	400V 3F+N	622HG12061352	645

Sobrepeso por reloj programador

125

### Composición del cuadro

- Caja de Poliéster.
- Disyuntor/es de protección.
- Contactor/es.
- Relé de alternancia (modelo de dos bombas).
- Selector/es Manual-0-Automático.
- Pilotos de bomba en marcha, de disparo térmico y de bajo nivel.
- Borneros para conexionado de presostatos y de regulador de bajo nivel.
- Prensacables de entrada y salida.

### Arranque

Arranque por presostato/s y protección contra trabajo en vacío por regulador de nivel.

Cuadros eléctricos y accesorios para bombas sumergibles, ver Pág. 212

Cuadros Multiuso para controlar Grupo de presión, bombas residuales o de pozo, ver Pág. 211

Cuadros eléctricos y accesorios para bombas aguas fecales, ver Pág. 269



# Accesorios

## Reguladores de nivel para aguas limpias



Modelo	Código	P.V.P. (€)
Cable 3 m.	622CC90000011	23
Cable 5 m.	622CC90000012	30
Cable 10 m.	622CC90000014	43

## Reguladores de nivel para aguas sucias



Modelo	Código	P.V.P. (€)
EBARA RNC-1002 10 m.	369250040	110

### Características EBARA RNC-1002

- Reguladores de nivel diseñados específicamente para aguas residuales y de drenaje.
- Superficie lisa para prevenir la adherencia de grasas y residuos que alteren su forma o su centro de gravedad.
- No necesitan contrapeso porque ya lo tienen incorporado.

## Reguladores de nivel Antideflagrantes



Modelo	Código	P.V.P. (€)
ATEX 10 m.	622CC90000202	190

## Manguito flexible antivibratorio



Modelo	PN	Código	P.V.P. (€)
TF 8 1	10	622CW01000800	30
TF 8 1 (c/codo)	10	622CW01000801	38
TF 8 1 1/4	9	622CW01140800	98
TF 8 1 1/2	8	622CW01120800	125
TF 8 2	7	622CW02000800	153

## Cuadro de control 400/24V para electroválvulas



Modelo	Código	P.V.P. (€)
Cuadro de control 400/24V para electroválvulas	622HG00000018	370

### Características

- Cuadro modular con alimentación 400V
- Transformador de maniobra a 24V con reloj programador horario.
- Salida 24V para electroválvula baipás.
- Salida 24V para electroválvula de llenado del depósito de agua comandada por regulador de nivel (Regulador de nivel NO incluido).

# Motores eléctricos

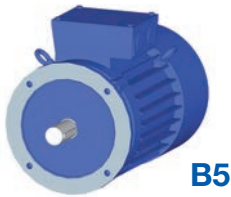
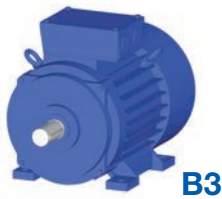

## Motores horizontales estándar (forma constructiva B3, protección IP55) - TRIFÁSICOS

1.450 rpm				P.V.P. (€)	2.900 rpm				P.V.P. (€)
kW	CV	Eficiencia	Código		kW	CV	Eficiencia	Código	
0,37	0,5	-	622EW00000101	213	0,37	0,5	-	622EW00000301	202
0,55	0,75	-	622EW00000102	239	0,55	0,75	-	622EW00000302	207
0,75	1	IE3	622EW20000103	304	0,75	1	IE3	622EW20000303	287
1,1	1,5	IE3	622EW20000104	344	1,1	1,5	IE3	622EW20000304	304
1,5	2	IE3	622EW20000105	405	1,5	2	IE3	622EW20000305	363
2,2	3	IE3	622EW20000106	501	2,2	3	IE3	622EW20000306	415
3	4	IE3	622EW20000107	608	3	4	IE3	622EW20000307	546
4	5,5	IE3	622EW20000108	744	4	5,5	IE3	622EW20000308	628
5,5	7,5	IE3	622EW20000209	967	5,5	7,5	IE3	622EW20000409	861
7,5	10	IE3	622EW20000210	1.154	7,5	10	IE3	622EW20000410	987
9,2	12,5	IE3	622EW200001017	1.435	9,2	12,5	IE3	622EW20000417	1.257
11	15	IE3	622EE20000211	1.720	11	15	IE3	622EE20000411	1.706
15	20	IE3	622EE20000212	1.953	15	20	IE3	622EE20000412	1.885
18,5	25	IE3	622EE20000213	2.469	18,5	25	IE3	622EE20000413	2.152
22	30	IE3	622EE20000214	2.636	22	30	IE3	622EE20000414	2.690
30	40	IE3	622EE20000215	3.554	30	40	IE3	622EE20000415	3.443
37	50	IE3	622EE20000216	4.387	37	50	IE3	622EE20000416	3.804
45	60	IE3	622EE20000217	4.907	45	60	IE3	622EE20000417	4.752
55	75	IE3	622EE20000218	5.898	55	75	IE3	622EE20000418	5.757
75	100	IE4	622EE30000219	9.271	75	100	IE4	622EE30000419	9.212
90	125	IE4	622EE30000220	10.305	90	125	IE4	622EE30000420	10.016
110	150	IE4	622EE30000221	15.149	110	150	IE4	622EE30000421	15.312
132	180	IE4	622EE30000223	16.611	132	180	IE4	622EE30000423	17.712
160	220	IE4	622EE30000224	18.346	160	220	IE4	622EE30000424	18.392
200	270	IE4	622EE30000225	21.077	200	270	IE4	622EE30000425	20.470
250	340	IE3	622EE20000226	27.730	250	340	IE3	622EE20000426	29.288
315	430	IE3	622EE20000227	33.222	315	430	IE3	622EE20000427	33.806

Motores monofásicos, consultar.

## Motores verticales estándar (forma constructiva B5 / B14, protección IP55) - TRIFÁSICOS

1.450 rpm				P.V.P. (€)	2.900 rpm				P.V.P. (€)	
kW	CV	Eficien.	Código B5		kW	CV	Eficien.	Código B14		Código B5
0,37	0,5	-	622EW00000000	250	0,37	0,5	-	622EW00000026	-	213
0,55	0,75	-	622EW00000001	287	0,55	0,75	-	622EW00000072	-	218
0,75	1	IE3	622EW20000002	319	0,75	1	IE3	622EW20000027	-	304
1,1	1,5	IE3	622EW20000003	370	1,1	1,5	IE3	622EW20000021	622EW20000009	319
1,5	2	IE3	622EW20000004	424	1,5	2	IE3	622EW20000022	622EW20000010	391
2,2	3	IE3	622EW20000005	542	2,2	3	IE3	622EW20000023	622EW20000011	441
3	4	IE3	622EW20000006	643	3	4	IE3	622EW20000024	622EW20000012	581
4	5,5	IE3	622EW20000007	789	4	5,5	IE3	622EW20000025	622EW20000013	674
5,5	7,5	IE3	622EW20000052	1.033	5,5	7,5	IE3	-	622EW20000019	931
7,5	10	IE3	622EW20000097	1.225	7,5	10	IE3	-	622EW20000015	1.058
9,2	12,5	IE3	622EW20000053	1.509	9,2	12,5	IE3	-	622EW20000016	1.321
11	15	IE3	622EE20000030	1.772	11	15	IE3	-	622EE20000020	1.757
					15	20	IE3	-	622EE20000028	1.941
					18,5	25	IE3	-	622EE20000029	2.215
					22	30	IE3	-	622EE20000037	2.770
					30	40	IE3	-	622EE20000065	3.545
					37	50	IE3	-	622EE20000066	3.916

Motores monofásicos, consultar.

# Tarifa de Puestas en marcha

## Bombas In-line y Grupos motobomba sobre bancada

### Bombas "IN-LINE" CON VARIADOR (Sencillas y dobles)

SENCILLAS		PRECIO NETO* (€)
Nº de bombas	Código	
1 Bomba "IN-LINE" sencilla con variador		133
2 Bombas "IN-LINE" sencillas con variador		186
3 Bombas "IN-LINE" sencillas con variador		239

Para mayores cantidades calcular un **sobreprecio de 53 €** por cada bomba adicional.

DOBLES		PRECIO NETO* (€)
Nº de bombas	Código	
1 Bomba "IN-LINE" doble con variador		195
2 Bombas "IN-LINE" dobles con variador		295
3 Bombas "IN-LINE" dobles con variador		409

Para mayores cantidades calcular un **sobreprecio de 99 €** por cada bomba adicional.

### Grupos Motobomba sobre bancada SIN VARIADOR

Grupos motobomba SIN VARIADOR hasta 10 CV		PRECIO NETO* (€)
Nº de grupos	Código	
1 Grupo motobomba sin variador hasta 10 CV		139
2 Grupos motobomba sin variador hasta 10 CV		198
3 Grupos motobomba sin variador hasta 10 CV		255

Para mayores cantidades calcular un **sobreprecio de 59 €** por cada grupo adicional.

Grupos motobomba SIN VARIADOR a partir de 10 CV		PRECIO NETO* (€)
Nº de grupos	Código	
1 Grupo motobomba sin variador a partir de 10 CV		168
2 Grupos motobomba sin variador a partir de 10 CV		252
3 Grupos motobomba sin variador a partir de 10 CV		328

Para mayores cantidades calcular un **sobreprecio de 79 €** por cada grupo adicional.

### Grupos Motobomba sobre bancada CON VARIADOR

Grupos motobomba CON VARIADOR hasta 10 CV		PRECIO NETO* (€)
Nº de grupos	Código	
1 Grupo motobomba con variador hasta 10 CV		173
2 Grupos motobomba con variador hasta 10 CV		255
3 Grupos motobomba con variador hasta 10 CV		339

Para mayores cantidades calcular un **sobreprecio de 84 €** por cada grupo adicional.

Grupos motobomba CON VARIADOR a partir de 10 CV		PRECIO NETO* (€)
Nº de grupos	Código	
1 Grupo motobomba con variador a partir de 10 CV		198
2 Grupos motobomba con variador a partir de 10 CV		309
3 Grupos motobomba con variador a partir de 10 CV		416

Para mayores cantidades calcular un **sobreprecio de 112 €** por cada grupo adicional.

**(\*) Gestión de alta de acceso a la instalación y PRL NO INCLUIDOS en el precio.**

## Condiciones generales

- El precio de la puesta en marcha no contempla desplazamientos especiales que en su caso deben ser comunicados en el momento de realizar la solicitud o pedido de la puesta en marcha. Tampoco incluye tiempos de demora por causas ajenas a EBARA por lo que se facturarán aparte.
- Los sobrepagos por equipos adicionales serán válidos cuando éstos estén instalados en el mismo lugar y la puesta en marcha se realice en un único desplazamiento y una única jornada laboral continua en día laborable.
- La realización de la puesta en marcha se llevará a cabo previa comunicación a EBARA, y una vez recibida la "Conformidad / Solicitud de Puesta en Marcha" debidamente cumplimentada y firmada, en la que se confirman las condiciones mínimas de instalación para su realización. Por motivos de planificación de trabajos, la comunicación se recibirá con una antelación mínima de una semana.
- En el caso de equipos para aguas residuales, la puesta en marcha solamente incluye la revisión del conexionado (boyas de nivel y acometida eléctrica), funcionamiento de bombas y alarma nivel alto siempre que las condiciones de la instalación lo permitan. No incluye el cableado hasta el cuadro de control ni de las boyas de nivel ni de las mangueras de alimentación de las bombas.
- En el supuesto de que, por causas ajenas a EBARA, al presentarse el técnico en la instalación en la fecha acordada no se pudiera realizar la puesta en marcha, se facturarían los gastos generados por desplazamiento y mano de obra.
- El ámbito de aplicación de esta tarifa es únicamente para territorio español peninsular. Para puestas en marcha en Islas Baleares, Islas Canarias y el extranjero, consultar con EBARA.
- Los precios indicados son netos y serán incrementados con el IVA en vigor en la fecha de facturación.

EBARA PUMPS IBERIA, S.A. se reserva el derecho a introducir cualquier modificación en la presente tarifa sin previa comunicación.

# Tarifa de Puestas en marcha

Grupos de presión, Grupos para aguas residuales y Equipos contra incendios

## Grupos de presión domésticos con PRESOSTATOS / VARIADOR

### Grupos de presión convencionales CON PRESOSTATOS

Nº de grupos	Código	PRECIO NETO* (€)
1 Grupo con 1 ó 2 bombas con presostatos		153
1 Grupo con más de 2 bombas con presostatos		208

Para mayores cantidades calcular un **sobrepeso** de 99 € por cada grupo adicional.

### Grupo de presión CON VARIADOR DOMÉSTICO (Series Hidro-inverter, Micro-inverter, HYDRA, E-SPD+)

Nº de grupos	Código	PRECIO NETO* (€)
1 Grupo con variador doméstico (Hidro-Inverter o Micro-inverter)		139
2 Grupos con variador doméstico (Hidro-Inverter o Micro-inverter)		222
3 Grupos con variador doméstico (Hidro-Inverter o Micro-inverter)		304

Para mayores cantidades calcular un **sobrepeso** de 79 € por cada grupo adicional.

## Grupos de presión industriales con VARIADOR "AP VV" y "AP con E-SPD+"

### Grupos de presión CON VARIADOR (Series AP VV y AP con E-SPD+)

Nº de grupos	Código	PRECIO NETO* (€)
1 Grupo hasta 3 bombas con variador (AP VV y AP con E-SPD+)		234
1 Grupo con más de 3 bombas con variador (AP VV y AP con E-SPD+)		304

Para mayores cantidades calcular un **sobrepeso** de 157 € por cada grupo adicional.

Otras ejecuciones de Grupos de presión, consultar

## Grupos para AGUAS RESIDUALES

Nº de equipos	Código	PRECIO NETO* (€)
1 Grupo para AGUAS RESIDUALES		92

Incluye revisión de conexionado (boyas y acometida).

## Equipos contra incendios E / D + J

### Equipos contra incendios con 1 bomba principal eléctrica o diesel + jockey

Nº de equipos	Código	PRECIO NETO* (€)
1 Equipo contra incendios E+J o D+J		168

Para mayores cantidades calcular un **sobrepeso** de 105 € por cada equipo adicional.

## Equipos contra incendios E+D / E+E + J

### Equipos contra incendios con 2 bombas principales + jockey

Nº de equipos	Código	PRECIO NETO* (€)
1 Equipo contra incendios E+D o E+E+J hasta 15 CV		208
1 Equipo contra incendios E+D o E+E+J de 15 CV a 60 CV		270
1 Equipo contra incendios E+D o E+E+J a partir de 60 CV		315

Para mayores cantidades calcular un **sobrepeso** de 132 € por cada equipo adicional.

## Equipos contra incendios E+D+D+J / D+D+D+J

### Equipos con 3 bombas principales: 1 eléctrica y 2 diesel (E+E+D+J) o 3 diésel (D+D+D+J)

Nº de equipos	Código	PRECIO NETO* (€)
1 Equipo E+D+D+J / D+D+D+J		575

Para mayores cantidades calcular un **sobrepeso** por equipo adicional de 409 €.

(\*) Gestión de alta de acceso a la instalación y PRL NO INCLUIDOS en el precio.

Otras ejecuciones de Grupos de presión, consultar





# Productos especiales no tarifados

## Bajo demanda



**Equipos contra Incendios con bombas en acero inoxidable aptos para su uso con agua de mar.**



**Equipos contra incendios con bombas de cámara partida. Norma NFPA 20.**



**Grupos electrobomba de cámara partida.**



**Sistemas completos de Equipos Contra Incendios con depósito de agua y equipo de bombeo integrados. Para instalaciones exteriores (en superficie o soterradas).**



**Salas de bombeo contra incendios completas suministradas en plataformas cabinadas.**



**Grupos de presión de gran formato con bombas horizontales en acero inoxidable.**



**Grupos de presión fabricados en materiales "Especiales".**



# EBARA en LINKEDIN

Ebara Pumps Iberia dispone ya de su propio perfil corporativo en la red social para empresas y profesionales **LinkedIn** a través del cual, y de manera regular, está difundiendo información diversa de sus productos y servicios. Desde las últimas novedades en el mercado, premios recibidos, información de productos, tutoriales, software, etc..

De esta forma, Ebara intenta dar un servicio añadido más a sus clientes y mantener informados de sus actividades a los seguidores y usuarios de esta red social.



## ¡Síguenos en LinkedIn!

Conecta con los profesionales del sector y mantente informado de nuestras noticias, productos y servicios.



Puedes seguirnos en:

<https://www.linkedin.com/company/ebarapumpsiberia>



# Página Web EBARA



www.ebara.es

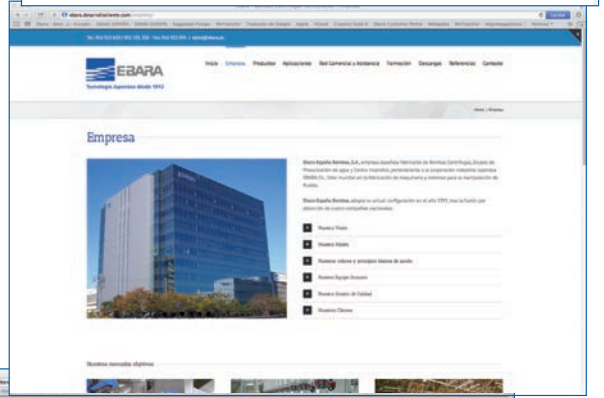
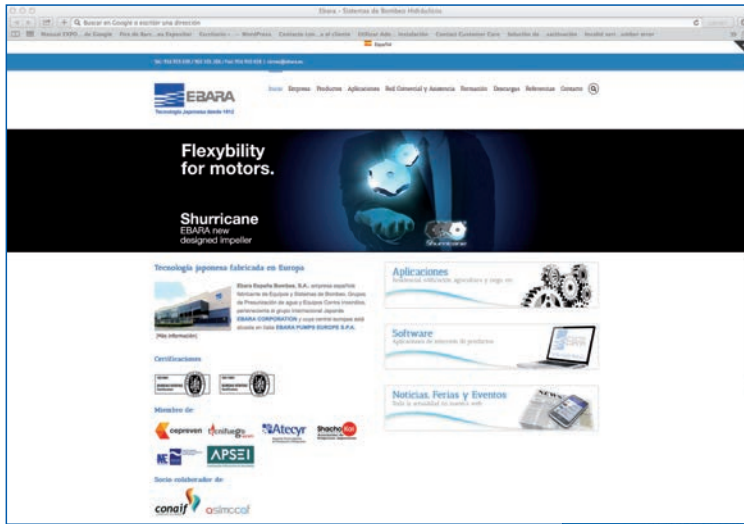

www.ebara.es

# Condiciones generales de venta

## 1.- GENERALIDADES

Cuantos pedidos nos cursen habrán de ajustarse, salvo estipulación contraria y por escrito, a las presentes Condiciones Generales de Venta, que anulan y sustituyen todas las cláusulas que figuren en cualquier otro documento que proceda de nuestros clientes y contratantes. Por otra parte, las presentes Condiciones Generales de Venta solo se aplican a las relaciones comerciales entre nuestra sociedad y nuestros revendedores profesionales. En ningún caso se aplican a las relaciones contractuales de los revendedores con los consumidores. A fin de mejorar la calidad de nuestros productos, EBARA PUMPS IBERIA, S.A., se reserva el derecho de modificar, en cualquier momento y sin previo aviso, las características técnicas de nuestros fabricados sin obligación alguna de notificarlo al comprador.

Las ilustraciones y grabados de nuestros prospectos y catálogos no tienen otro carácter que el orientativo, cuyos pesos, dimensiones, etc., estarán sujetos a cualquier ulterior modificación, sin previo aviso y no podrán en ningún caso considerarse como contractuales. Cualquier reproducción o representación, incluso parcial por cualquier procedimiento, de las páginas publicadas en el presente catálogo y sin la autorización de nuestra sociedad, es ilícita y constituye una falsificación.

## 2.- PRECIOS

Los precios serán los indicados en nuestra tarifa en vigor o los de nuestras ofertas, comunicados siempre en Euros, sin impuestos y salvo condiciones particulares, se entienden en nuestros almacenes.

## 3.- PLAZO DE ENTREGA

Son aproximados, no aceptándose, salvo convenio expreso en contrario y por escrito, responsabilidad alguna por las demoras ajenas a la voluntad del vendedor que puedan producirse, las cuales además no podrán ser motivo de anulación del pedido. Caso de no interesar al vendedor posteriores aclaraciones constructivas, de características, forma de pago, etc., el plazo se contará a partir de la fecha en que el pedido se halle en poder del vendedor; en caso contrario, comenzará a partir de la fecha en que el comprador haya facilitado las aclaraciones necesarias solicitadas por el vendedor.

EBARA PUMPS IBERIA, S.A. suspenderá el envío del material en el caso de que recibiese información que le haga dudar de la solvencia del comprador, así como en el retraso de pagos pendientes, sin que de ningún modo suponga esto causa de indemnización y compensaciones hacia el comprador por parte de nuestra empresa.

## 4.- EXPEDICIONES, ENTREGAS, RECLAMACIONES

Nuestras mercancías viajan siempre por cuenta y riesgo del destinatario, aún en los casos de convenios especiales. En caso de irregularidades en la entrega por el transportista, incumbe al destinatario realizar al transportista (y no a nuestra compañía), las reclamaciones pertinentes.

## 5.- EMBALAJES Y TRANSPORTES

De no convenirse lo contrario, unos y otros serán de cuenta del comprador, no admitiéndose, en caso alguno devolución de los primeros.

Cuando el cliente no determine medios y clase de transporte, se entiende que deja a voluntad del vendedor la elección de los mismos, comprometiéndose el comprador a no reclamar sobre este extremo.

## 6.- CONDICIONES DE PAGO

**6.1.-** Los pagos deberán realizarse sin gastos y sin descuentos a EBARA PUMPS IBERIA, S.A. en la fecha y condiciones fijadas por la Ley 11/2013, de 26 de julio, por la que se modifican las medidas de lucha contra la morosidad en las operaciones comerciales (BOE 27/07/2013, nº 179). La Ley determina que el plazo de pago será de treinta (30) días naturales después de la fecha de recepción de las mercancías o de la prestación de los servicios, con independencia de la fecha de recepción de la factura, que la recibirán en un plazo no superior a quince días naturales a contar desde la fecha de recepción efectiva de las mercancías o de la prestación de los servicios.

Los plazos de pago indicados podrán ser ampliados mediante pacto de las partes sin que, en ningún caso, se pueda acordar un plazo superior a sesenta (60) días naturales. Por lo tanto, nuestras condiciones de cobro no admiten plazos superiores a sesenta (60) días naturales.

**6.2.-** Se considerará domicilio de pago el domicilio social de EBARA PUMPS IBERIA, S.A. Toda demora en el pago dará lugar al devengo automático de intereses calculados a razón del 1,5% mensual.

**6.3.-** Toda discusión que se produjese entre las dos partes, incluso las garantías consentidas y acordadas, no se considerarán como causa de demora en los términos de pago acordados, ni darán derecho a suspenderlos, y de ninguna manera modificarlos.

**6.4.-** Cualquier devolución o impago no justificado o no imputable a EBARA PUMPS IBERIA, S.A., dará derecho a éste a proceder contra el comprador, no sólo por el importe devuelto o impagado, sino también por el resto de los importes pendientes de vencimiento y relativos a los plazos de pago establecidos en la operación, así como a los servicios asociados a la venta del producto.

**6.5.-** Pagos al contado: Los pedidos cuyo importe sea inferior a 500 € deberán ser abonados mediante contra reembolso o al contado.

## 7.- SISTEMAS CON TRANSMISIÓN DE DATOS A SERVIDOR DE EBARA

Algunos equipos incluyen un dispositivo de comunicación que puede enviar periódicamente información técnica del estado de la máquina y de los eventos que va registrando al Usuario y a EBARA PUMPS IBERIA, S.A. La información técnica enviada por el equipo se recoge en un servidor gestionado por EBARA PUMPS IBERIA, S.A.

El uso de estas funciones instaladas en el equipo se interpreta como la aceptación por parte del Usuario de las operaciones de transmisión, recopilación, mantenimiento, procesamiento

y uso de esta información. EBARA PUMPS IBERIA, S.A. se compromete a mantener los datos recopilados a disposición del Usuario de la máquina al menos durante un plazo de dos años, pudiendo disponer de los datos para la mejora continua del producto.

## 8.- RESERVA DE DOMINIO

En todo caso y frente a terceros, el vendedor conserva la plena propiedad del material servido al comprador, no transfiriéndose esta propiedad por el hecho de la entrega, en tanto no esté plena y satisfactoriamente abonado su total importe. El comprador vendrá obligado a utilizar el material de acuerdo con las prescripciones técnicas de compra y darle el uso al que ha sido destinado, además a conservar en su poder las mercancías, cuidándolas con esmero y asegurándolas, por su cuenta, contra todo posible riesgo. En caso de incumplimiento de cualquiera de las obligaciones por parte del comprador, el vendedor podrá optar por reivindicar el material suministrado, retirándolo de donde se encuentre, sin necesidad de otra autorización, o por pedir que se confirme la venta, exigiendo al contado la parte del precio aún no pagada y reclamando, en ambos casos, los perjuicios ocasionados.

## 9.- GARANTÍA

Nuestros materiales están garantizados durante tres (3) AÑOS a partir de la fecha de facturación, contra todo vicio de construcción o defecto del material. Esta GARANTÍA se limita al simple cambio de las piezas reconocidas defectuosas por nuestros servicios técnicos o reposición parcial o total del producto cuando procediese, quedando de nuestra propiedad las piezas o productos reemplazados.

Caso de que la operación a que se refiere esta GARANTÍA hubiese de verificarse en el lugar de emplazamiento de la máquina o en fábrica, los gastos respectivos correrán por cuenta del comprador, pudiendo EBARA PUMPS IBERIA, S.A. exigir el envío de los materiales a fábrica siempre que lo estime conveniente.

Respecto al material que no sea de nuestra fabricación, la GARANTÍA se limitará a la que nos sea concedida por el fabricante, y cesará, declinando toda nuestra responsabilidad, cuando en el material por nosotros suministrado se hubiesen colocado piezas ajenas a nuestra fabricación o se hubiese efectuado alguna modificación o reparación por personal incompetente o sin nuestro asentimiento.

No estarán comprendidos en la GARANTÍA los casos de fuerza mayor, impericia en el manejo, desgaste natural, alteración de la línea eléctrica, instalación o emplazamiento defectuoso realizado sin nuestra intervención, mala conservación, empleo no conforme a las recomendaciones indicadas en nuestros manuales de instrucciones o cualquier otro defecto o trastorno no imputables a nuestras máquinas o a nuestro personal.

Al limitarse nuestra GARANTÍA a la especificada no aceptamos otra responsabilidad que la contenida en la misma.

## 10.- ANULACIÓN DE PEDIDOS

La anulación de un pedido por parte del cliente será aceptado por EBARA siempre que se trate de un producto de catálogo. Si se trata de productos con características especiales, que no estén en catálogo, pero en el momento de la anulación aún no se ha dado el orden de fabricación también será aceptado. Si el proceso de fabricación se ha iniciado, la cancelación tendrá una penalidad del 40% del precio de venta acordado.

## 11.- GASTOS DE ALMACENAJE

Una vez comunicado al cliente que su pedido está listo para entregar, tendrá un plazo de exención de gastos de almacenaje de 15 días naturales. Superado dicho plazo se liquidará a razón del **2,5%** (sobre el importe del pedido aceptado) al mes o fracción. Por este importe se emitirá la correspondiente factura y se deberá abonar mediante transferencia previamente a la entrega de la mercancía.

## 12.- DEVOLUCIÓN DE MATERIAL

El comprador dispone de un plazo de 15 días contados a partir de la fecha de recepción de las mercancías, para devolvernos cualquier equipo. En ningún caso se admitirán devoluciones que no hayan sido **previamente acordadas con nuestro departamento comercial**. Sólo se aceptarán devoluciones de material estándar (Catálogo-Tarifa vigente, más repuestos que mantenemos en Stock. **No se permiten devoluciones de cuadros eléctricos ni material eléctrico**).

En caso de acuerdo, y siempre dentro del plazo anteriormente establecido, el material deberá ser remitido perfectamente embalado (embalaje original) y a PORTES PAGADOS, indicando datos de su expedición y/o facturación (nº y fecha de albarán, nº de factura, etc.). En todas las devoluciones la mercancía se depreciará un **15%** del valor neto facturado, en concepto de participación de nuestros costos de revisión y acondicionamiento.

## 13.- MONTAJES

El cliente se obliga, en el caso de encargarnos de éstos, a poner a disposición de nuestros montadores todas las facilidades necesarias para efectuar la puesta en marcha de los equipos. Los atrasos e interrupciones en el montaje y la puesta en marcha que no provengan de causa expresamente imputable al vendedor, serán por cuenta del comprador, así como los gastos que los mismos generen.

## 14.- IMPUESTOS

Los vigentes en la actualidad, y los que en lo sucesivo se establezcan o afecten a la normalización y cumplimiento de esta operación, serán por cuenta del comprador.

## 15.- LITIGIOS

Para toda cuestión relacionada con los Tribunales de Justicia, el comprador se somete, de modo expreso, a los de Madrid, con renuncia de su fuero.

## 16.- EXPORTACIONES

Está estrictamente prohibido exportar o desviar los productos de EBARA PUMPS IBERIA, S.A. a los mercados de **Irán, Corea del Norte, Rusia, Bielorrusia** y las autoproclamadas **República Popular de Donetsk y República Popular de Luhansk**. Ver información más detallada en nuestra web.

# Notas

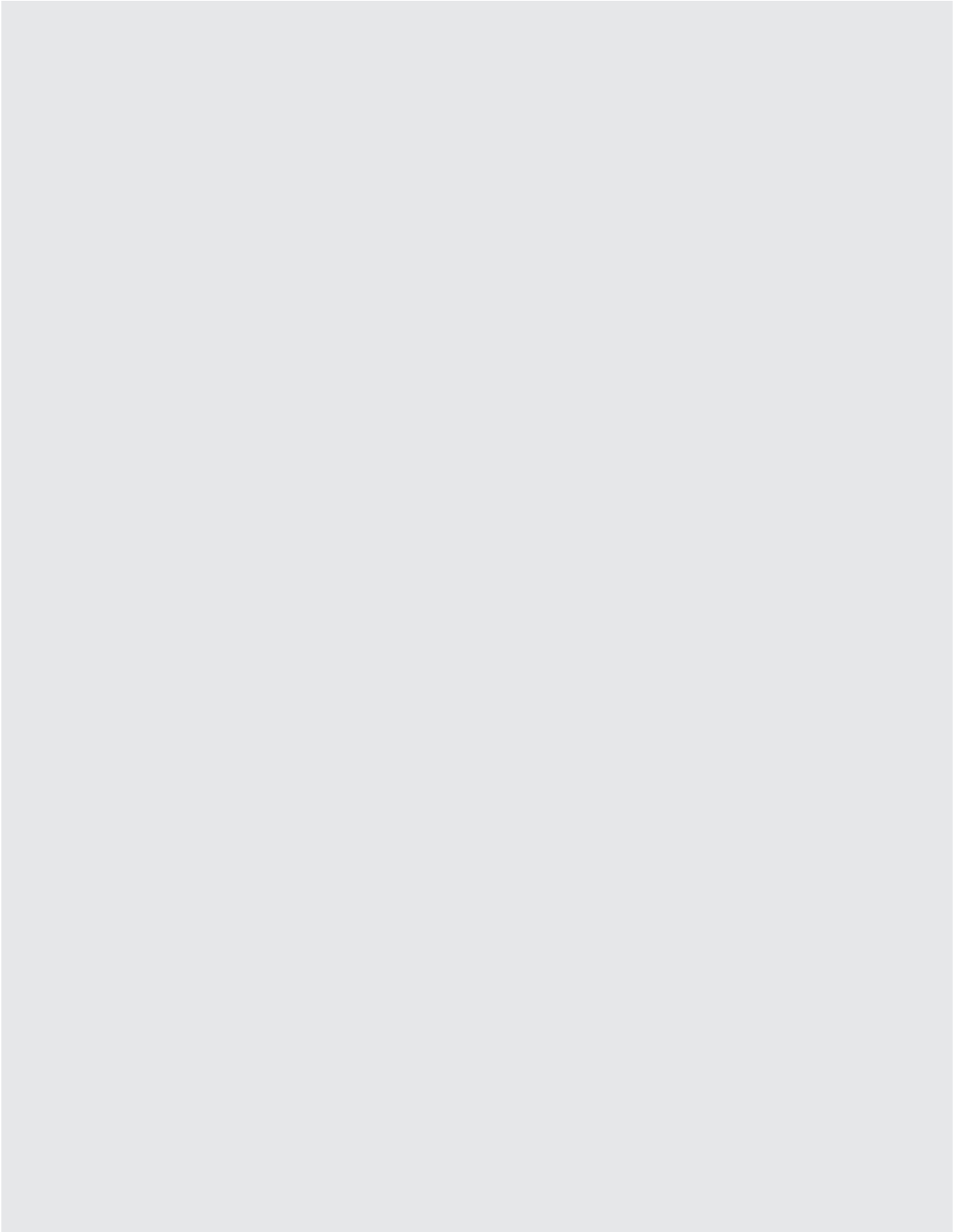

# SOMOS UNA PYME AMIGA



Para lograr grandes resultados, se necesitan equipos capaces de lograr grandes cambios.

Por eso formamos parte de **Pymes Amigas de UNICEF**. Una iniciativa que consigue que, niños y niñas, puedan crecer y desarrollar su máximo potencial.

Con resultados increíbles. Apoyándoles en **salud, nutrición, educación y protección** allí donde más nos necesitan. Cambiando futuros, salvando vidas. Porque...

## JUNTOS CRECEMOS.

[unicef.es/pymes-amigas](https://unicef.es/pymes-amigas)

**pymes**  
amigas

**unicef**   
para cada infancia



## EBARA Pumps Iberia, S.A.

Dirección General / Fábrica

Pol. Ind. La Estación. C/ Cormoranes, 6-8. 28320 PINTO (Madrid)

Tel: 916 923 630 - Email: correo.episa@ebara.com

Distribuidor Oficial:

## EBARA en España

### Delegación BARCELONA

Pujades, 51. 4ª Planta - Box 44.

08005 Barcelona.

Tel: 932 781 669

E-mail: barcelona.episa@ebara.com

### Sucursal Baleares

Tel.: 629 214 538

E-mail: baleares.episa@ebara.com

### Delegación BILBAO

P. I. Kareaga-Goikoa. C/ Junquera, 13 - Ofic. 23

48903 Barakaldo (Vizcaya)

Tel: 944 354 978

E-mail: norte.episa@ebara.com

### Delegación GALICIA

Tel: 609 653 311

E-mail: galicia.episa@ebara.com

### Delegación MADRID

Pol. Ind. La Estación. C/ Cormoranes, 6-8

28320 PINTO (Madrid)

Tel: 916 923 630

E-mail: madrid.episa@ebara.com

### Agencia en Extremadura

Tel.: 606 632 211

### Agencia en Valladolid

Tel.: 639 150 083

### Agencia en Salamanca

Tel.: 603 405 785

### Delegación SEVILLA

J. S. Elcano, 6B dup. 41011 Sevilla

Tel: 954 278 129

E-mail: sevilla.episa@ebara.com

### Sucursal Málaga

Tel.: 650 456 565

E-mail: malaga.episa@ebara.com

### Delegación VALENCIA

Pol. El Oliveral. C/ L. Nave 11

46190 Ribarroja de Turia (Valencia)

Tel: 961 668 061

E-mail: valencia.episa@ebara.com

### Delegación ZARAGOZA

C/ Valdealgofra, 8. 50014 Zaragoza

Tel: 976 471 914

E-mail: zaragoza.episa@ebara.com

## EBARA en Europa

### EBARA em PORTUGAL

#### Sede LISBOA

Taguspark, Núcleo Central,

Av. Prof. Dr. Cavaco Silva, Sala 281

2740-122 Oeiras (PORTUGAL)

Tel: +351 96 492 17 24

E-mail: ferreira.rui@ebara.com

#### Delegación Oporto

Tel.: +351 93 510 40 59

E-mail: cresco.gilberto@ebara.com

### EBARA PUMPS EUROPE S.p.A.

Via Torri di Confine, 2/1 int. C

36053 Gambellara (Vicenza) - Italy

Tel: +39 0444 706811 - Fax: +39 0444 405811

Fábricas: Cles, Gambellara

### EBARA PUMPS EUROPE S.p.A UK

Unit A, Park 34. Collett Way. Didcot, Oxfordshire.

OX11 7WB, United Kingdom

Tel: 00 +44 1895 439027 - Fax 00 +44 1235 815770

### EBARA FRANCE

122 Rue Pasteur

F69780 Toussieu, France

Tel: +33 0 472 769 482 - Fax: +33 0 805 101 071

### EBARA PUMPS EUROPE S.p.A. GERMANY

Elisabeth-Selbert-Straße 2. 63110 Rodgau, Germany

Tel. +49 (0) 6106 660 990 - Fax +49 (0) 6106 660 9945

### EBARA POMPY POLSKA Sp. z o.o.

ul. Działkowa 115. PL 02-234 Warszawa - Poland

Tel: +48 22 3909920 - Fax: +48 22 3909929

### EBARA PUMPS RUS Ltd

Prospekt Andropov 18, building 7, floor 11

115432 Moscow, Russia - Tel. +7 499 6830133

### VANSAN Makina San. Tic. A.S.

10035 Sk. N:10 A.O.S.B. Çigli, Izmir / Turkey

Tel.: +90 232 376 76 50 - Fax: +90 232 328 01 68

### SUMOTO Srl

Via Peripoli R e G 1/3 (lat. Via Selva Bassa)

36075 Alte Montecchio M. (VI) - Italy

Tel.+39 0444 490515 • Fax +39 0444 490518

## EBARA en el mundo

- Ebara Corporation - Japan (49 societies)
- Ebara Pumps Americas Corporation - USA
- Ebara Bombas America do Sul Ltda. - BRASIL
- Ebara Bombas Colombia, S.A.S. - COLOMBIA
- Ebara Pumps Mexico, S.A. de C.V. - MEXICO
- Ebara Engineering Singapore Pte. Ltd. -SINGAPORE
- P. T. Ebara Indonesia - INDONESIA
- P. T. Ebara Turbomachinery Services Indonesia - INDONESIA
- Ebara Densan Manufacturing Co., Ltd. - TAIWAN
- Ebara Densan (Taiwan) Samoa Mfg. Co., Ltd. - TAIWAN
- Ebara Pumps Philippines, Inc. - PHILIPPINES
- Ebara Vietnam Pump Company Ltd. - VIETNAM
- Kirloskar Ebara Pumps Limited - INDIA
- Ebara Great Pumps Co. Ltd. - People'S REPUBLIC OF CHINA
- Ebara Densan (Qingdao) Technology Co., Ltd. - People'S REPUBLIC OF CHINA
- Ebara Densan (Kunshan) Mfg Co., Ltd. - People'S REPUBLIC OF CHINA
- Ebara Machinery (China) Co., Ltd. - People'S REPUBLIC OF CHINA
- Ebara Great pumps Co., Ltd. - People'S REPUBLIC OF CHINA
- Ebara Machinery Zibo Co., Ltd. - People'S REPUBLIC OF CHINA
- Ebara (Thailand) Limited - THAILAND
- Ebara Fluid Machinery Korea Co., Ltd - REPUBLIC OF KOREA
- Ebara Pumps Australia Pty. Ltd. - Australia
- Ebara Pumps Malaysia Sdn. Bhd. - Malaysia
- Ebara Pumps Middle East FZE
- Ebara Corporation Middle East. Regional Office - KINGDOM OF BAHRAIN.
- Ebara Pumps Saudi Arabia LLC
- Ebara Pumps South Africa (PTY) LTD

Otras oficinas:

Scotland, Singapore, Beijing, Bangkok, Jakarta, Manila, Taipei, Han oi, Dubai, Italy, Shanghai, Kingdom of Bahrain.

EBARA se reserva el derecho de introducir cambios y mejoras en los datos e imágenes que figuran en este catálogo.

Cód. EEGT1/E/12 01/25



### EBARA Pumps Iberia, S.A.

Pol. Ind. La Estación.

C/ Cormoranes, 6-8

Tel.: 916 923 630

28320 Pinto (MADRID), ESPAÑA

www.ebara.es



### EBARA Pumps Europe, S.p.A.

Via Torri di Confine, 2/1 int. C

36053 Gambellara (Vicenza) - Italy

Tel.: +39 0444 706811

Fax: +39 0444 405811

Stabilimenti: Cles, Gambellara

www.ebara-europe.com



### EBARA Corporation

11-1, Haneda Asahi-cho, Ota-ku,

Tokyo 144-8510

Japan

Tel.: +81 3 3743 6111

Fax: +81 3 3745 3356

www.ebara.co.jp